

**ФЕДЕРАЛЬНАЯ СЛУЖБА ГОСУДАРСТВЕННОЙ СТАТИСТИКИ**  
**ТЕРРИТОРИАЛЬНЫЙ ОРГАН ФЕДЕРАЛЬНОЙ СЛУЖБЫ**  
**ГОСУДАРСТВЕННОЙ СТАТИСТИКИ ПО КУРСКОЙ ОБЛАСТИ**

**СТАТИСТИЧЕСКИЙ ЕЖЕГОДНИК**  
**КУРСКОЙ ОБЛАСТИ**

**Статистический сборник**

**Курск**  
**2015**

**УДК 311 (470.323)**  
**ББК 65.051.9(2К)**  
**С25**

Редакционный совет:

**О.С. Князев** – председатель,

**Л.В. Афанасьева, Г.В. Бартенева, Г.А. Борова,**

**Е.А. Лихущина, А.В. Малахов, Е.В. Посашкова, Л.С. Шабанова** – члены совета

**Статистический ежегодник Курской области. 2015:** Статистический сборник / Территориальный орган Федеральной службы государственной статистики по Курской области. – Курск, 2015.– 445 с.

В сборнике представлены официальные статистические данные о социально - экономическом положении Курской области в 2014 г. в сравнении с предыдущими годами. В основных разделах сборника данные показаны за 2005, 2008 - 2014 гг., в сводной таблице – в более длительной динамике.

Данные приведены с учетом сопоставимости показателей, периода их разработки и начала статнаблюдения, рассчитаны в соответствии с принципами современной методологии, что позволяет сопоставить их с международными показателями.

По ряду показателей информация представлена по видам экономической деятельности. Отдельным разделом приведены показатели в разрезе субъектов Российской Федерации, входящих в Центральный федеральный округ, что позволяет провести сопоставления и получить всестороннюю сравнительную информацию.

Для высшего управленческого персонала, руководителей и работников предприятий и организаций, научных, предпринимательских и банковских кругов, профессорско-преподавательского состава, аспирантов и студентов экономических вузов, других заинтересованных пользователей.

**ББК 65.051.9(2К)**

**ISBN 978-5-901958-15-5**

© Территориальный орган  
Федеральной службы  
государственной статистики  
по Курской области, 2015

E-mail: [stkursk@kursknet.ru](mailto:stkursk@kursknet.ru)  
<http://kurskstat.gks.ru>

## ПРЕДИСЛОВИЕ

*Очередной выпуск официального ежегодного издания Территориального органа Федеральной службы государственной статистики по Курской области выходит в год 70-й годовщины окончания Второй мировой войны и победы советского народа в Великой Отечественной войне. В связи с этим в начале статистического сборника Вашему вниманию предлагается статья об основных вехах трудного и долгого пути к победе.*

*В ежегоднике представлены основные социально-экономические характеристики Курской области за 1995, 2000, 2005 годы и с 2008 по 2014 годы. Более широкий круг социально-экономических показателей приводится за 2005, 2008 - 2014 годы.*

*Данные, на основе которых подготовлен сборник, предоставлены Курскстату предприятиями, организациями, населением, а также получены путем проведения переписей, выборочных обследований и других форм статистического наблюдения и из ведомственных источников.*

*В издании опубликованы сведения об административно-территориальном устройстве и муниципальном территориальном делении Курской области, числе общественных объединений и религиозных организаций. Приведена информация о географических, климатических условиях, почвах, водных и земельных ресурсах, полезных ископаемых области.*

*Основные направления социальной сферы представлены данными о населении, его занятости и уровне благосостояния.*

*Приведены показатели, характеризующие добывающие и обрабатывающие производства, а также производство и распределение электроэнергии, газа и воды. В соответствующих разделах представлено положение в организациях отдельных видов экономической деятельности: сельского хозяйства, строительства, транспорта, в организациях, обслуживающих население. Приводятся сведения о финансовом состоянии организаций, инвестициях, ценах и тарифах.*

*Раздел "Межрегиональные сравнения" характеризует социально-экономическое положение Курской области и регионов – субъектов Центрального федерального округа Российской Федерации.*

*В сборнике уделено внимание и международным сравнениям России с зарубежными странами.*

*Издание содержит официальную методологию по статистическим показателям в секторах экономики и социальной сферы, приведенным в ежегоднике.*

*Более подробная информация по отдельно взятым вопросам социально-экономического положения Курской области публикуется в других статистических изданиях Курскстата, перечень которых приведен в конце настоящего статеежегодника.*

**Территориальный орган Федеральной службы государственной статистики по Курской области информирует:**

Первичные статистические данные, содержащиеся в формах федерального статистического наблюдения, являются информацией ограниченного доступа, не подлежат разглашению или распространению и используются только в целях формирования официальной статистической информации (Федеральный закон Российской Федерации от 29 ноября 2007 г. № 282-ФЗ "Об официальном статистическом учете и системе государственной статистики в Российской Федерации").

Органы государственной статистики имеют право комментировать неправильную интерпретацию или неправильное использование официальных статистических данных.

Органы государственной статистики не отвечают за достоверность данных, самостоятельно разрабатываемых и публикуемых иными ведомствами, органами власти и управления, коммерческими и некоммерческими организациями, их должностными лицами без участия органов государственной статистики.

### Сокращения

|                 |                       |       |                          |
|-----------------|-----------------------|-------|--------------------------|
| тыс.            | – тысяча              | т.км  | – тонно-километр         |
| млн.            | – миллион             | кВт   | – киловатт               |
| млрд.           | – миллиард            | кВт.ч | – киловатт-час           |
| трлн.           | – триллион            | туб   | – тысяча условных банок  |
| мм              | – миллиметр           | муб   | – миллион условных банок |
| м               | – метр                | л.с.  | – лошадиная сила         |
| п.п.            | – процентный пункт    | руб.  | – рубль                  |
| пог. м          | – погонный метр       | долл. | – доллар                 |
| м <sup>2</sup>  | – квадратный метр     | г.    | – год                    |
| м <sup>3</sup>  | – кубический метр     | шт.   | – штука                  |
| км              | – километр            | л     | – литр                   |
| км <sup>2</sup> | – квадратный километр | дкл   | – декалитр               |
| г               | – грамм               | га    | – гектар                 |
| кг              | – килограмм           | экз.  | – экземпляр              |
| т               | – тонна               | р.    | – раз                    |
| пасс.км         | – пассажиро-километр  |       |                          |

### В сборнике приняты условные обозначения:

- явление отсутствует;
- ... данных не имеется;
- х сопоставление невозможно;
- 0.0 значение показателя меньше единицы измерения.

В отдельных случаях незначительные расхождения между итогом и суммой данных объясняются их округлением.

Сведения за предыдущие годы по некоторым показателям уточнены по сравнению с опубликованными ранее, за 2014 г. в отдельных случаях являются предварительными.

## СОДЕРЖАНИЕ

|   |           |
|---|-----------|
| <b>1.ОСНОВНЫЕ СОЦИАЛЬНО- ЭКОНОМИЧЕСКИЕ ХАРАКТЕРИСТИКИ КУРСКОЙ ОБЛАСТИ.....</b>              | <b>15</b> |
| ОСНОВНЫЕ СОЦИАЛЬНО-ЭКОНОМИЧЕСКИЕ ПОКАЗАТЕЛИ.....  | 16        |
| <b>2.УСТРОЙСТВО КУРСКОЙ ОБЛАСТИ.....</b>  | <b>21</b> |
| ЗАКОНОДАТЕЛЬНАЯ И ИСПОЛНИТЕЛЬНАЯ ВЛАСТИ .....   | 22        |
| АДМИНИСТРАТИВНО-ТЕРРИТОРИАЛЬНОЕ УСТРОЙСТВО КУРСКОЙ ОБЛАСТИ .....                            | 22        |
| ТЕРРИТОРИЯ, НАСЕЛЕНИЕ И ЧИСЛО НАСЕЛЕННЫХ ПУНКТОВ.....                                       | 22        |
| МУНИЦИПАЛЬНОЕ ТЕРРИТОРИАЛЬНОЕ ДЕЛЕНИЕ КУРСКОЙ ОБЛАСТИ.....                                  | 23        |
| ЧИСЛО ОБЩЕСТВЕННЫХ ОБЪЕДИНЕНИЙ И ОРГАНИЗАЦИЙ .....  | 24        |
| ЧИСЛО РЕЛИГИОЗНЫХ ОРГАНИЗАЦИЙ .....   | 24        |
| <b>3.ГЕОГРАФИЧЕСКОЕ ПОЛОЖЕНИЕ И ПРИРОДНЫЕ РЕСУРСЫ .....</b>                                 | <b>25</b> |
| ГРАНИЦЫ .....   | 26        |
| РЕЛЬЕФ .....  | 26        |
| КЛИМАТ .....  | 26        |
| ПОЧВЫ .....   | 26        |
| ЖИВОТНЫЙ МИР И РЫБНЫЕ РЕСУРСЫ .....   | 26        |
| ЦЕНТРАЛЬНО-ЧЕРНОЗЕМНЫЙ ГОСУДАРСТВЕННЫЙ ЗАПОВЕДНИК<br>ИМЕНИ ПРОФЕССОРА АЛЕХИНА .....         | 27        |
| РАСПРЕДЕЛЕНИЕ ЗЕМЕЛЬНОГО ФОНДА ПО КАТЕГОРИЯМ.....   | 27        |
| ЛЕСНЫЕ РЕСУРСЫ.....   | 28        |
| ВОДНЫЕ РЕСУРСЫ .....  | 28        |
| ПОЛЕЗНЫЕ ИСКОПАЕМЫЕ .....   | 28        |
| <b>4.ОХРАНА ОКРУЖАЮЩЕЙ СРЕДЫ.....</b>   | <b>35</b> |
| ОХРАНА ОКРУЖАЮЩЕЙ СРЕДЫ .....   | 37        |
| МЕТОДОЛОГИЧЕСКИЕ ПОЯСНЕНИЯ.....   | 40        |
| <b>5.НАСЕЛЕНИЕ .....</b>  | <b>41</b> |
| ОЦЕНКА ЧИСЛЕННОСТИ НАСЕЛЕНИЯ .....  | 43        |
| ОБЩИЕ ПОКАЗАТЕЛИ ВОСПРОИЗВОДСТВА НАСЕЛЕНИЯ.....   | 47        |
| БРАКИ И РАЗВОДЫ .....   | 49        |
| РОЖДАЕМОСТЬ .....   | 50        |
| СМЕРТНОСТЬ .....  | 51        |
| СМЕРТНОСТЬ ПО ПРИЧИНАМ СМЕРТИ.....  | 52        |
| МИГРАЦИЯ .....  | 54        |
| МЕТОДОЛОГИЧЕСКИЕ ПОЯСНЕНИЯ.....   | 58        |
| <b>6.ТРУД .....</b>   | <b>59</b> |
| ЗАНЯТОСТЬ И БЕЗРАБОТИЦА.....  | 61        |
| ПРИЕМ И ВЫБЫТИЕ РАБОТНИКОВ.....   | 66        |
| УСЛОВИЯ ТРУДА, ПРОИЗВОДСТВЕННЫЙ ТРАВМАТИЗМ.....   | 67        |
| МЕТОДОЛОГИЧЕСКИЕ ПОЯСНЕНИЯ.....   | 74        |
| <b>7.УРОВЕНЬ ЖИЗНИ НАСЕЛЕНИЯ .....</b>  | <b>75</b> |
| ОСНОВНЫЕ СОЦИАЛЬНЫЕ ГАРАНТИИ, УСТАНОВЛЕННЫЕ ЗАКОНОДАТЕЛЬСТВОМ<br>РОССИЙСКОЙ ФЕДЕРАЦИИ ..... | 77        |
| ДОХОДЫ НАСЕЛЕНИЯ.....   | 78        |
| ПОКАЗАТЕЛИ ПЕНСИОННОГО ОБЕСПЕЧЕНИЯ.....   | 81        |
| СОЦИАЛЬНО-ЭКОНОМИЧЕСКАЯ ДИФФЕРЕНЦИАЦИЯ НАСЕЛЕНИЯ ПО ДОХОДАМ .....                           | 82        |

## 6 СОДЕРЖАНИЕ

---

|   |            |
|---|------------|
| СТРУКТУРА ПОТРЕБИТЕЛЬСКИХ РАСХОДОВ И ПОТРЕБЛЕНИЕ ПРОДУКТОВ ПИТАНИЯ .....  | 88         |
| ЖИЛИЩНЫЕ УСЛОВИЯ НАСЕЛЕНИЯ.....   | 96         |
| ПРАВОНАРУШЕНИЯ .....  | 100        |
| МЕТОДОЛОГИЧЕСКИЕ ПОЯСНЕНИЯ.....   | 103        |
| <b>8.ОБРАЗОВАНИЕ .....</b>  | <b>105</b> |
| ДОШКОЛЬНОЕ ОБРАЗОВАНИЕ.....   | 107        |
| ОБЩЕЕ ОБРАЗОВАНИЕ.....  | 108        |
| СРЕДНЕЕ ПРОФЕССИОНАЛЬНОЕ ОБРАЗОВАНИЕ ПО ПРОГРАММАМ ПОДГОТОВКИ<br>СПЕЦИАЛИСТОВ СРЕДНЕГО ЗВЕНА И ВЫСШЕЕ ОБРАЗОВАНИЕ.....                | 112        |
| <b>9.ЗДРАВООХРАНЕНИЕ .....</b>  | <b>115</b> |
| ЛЕЧЕБНО-ПРОФИЛАКТИЧЕСКАЯ ПОМОЩЬ НАСЕЛЕНИЮ .....   | 117        |
| ЗАБОЛЕВАЕМОСТЬ НАСЕЛЕНИЯ.....   | 123        |
| МЕТОДОЛОГИЧЕСКИЕ ПОЯСНЕНИЯ.....   | 130        |
| <b>10.КУЛЬТУРА, ОТДЫХ И ТУРИЗМ.....</b>   | <b>131</b> |
| КУЛЬТУРА.....   | 133        |
| ОТДЫХ И ТУРИЗМ .....  | 135        |
| МЕТОДОЛОГИЧЕСКИЕ ПОЯСНЕНИЯ.....   | 138        |
| <b>11.ВАЛОВОЙ РЕГИОНАЛЬНЫЙ ПРОДУКТ И ОСНОВНЫЕ ФОНДЫ.....</b>  | <b>139</b> |
| ВАЛОВОЙ РЕГИОНАЛЬНЫЙ ПРОДУКТ .....  | 141        |
| ОСНОВНЫЕ ФОНДЫ.....   | 147        |
| МЕТОДОЛОГИЧЕСКИЕ ПОЯСНЕНИЯ.....   | 154        |
| <b>12.ПРЕДПРИЯТИЯ И ОРГАНИЗАЦИИ.....</b>  | <b>155</b> |
| ОБЩАЯ ХАРАКТЕРИСТИКА ПРЕДПРИЯТИЙ И ОРГАНИЗАЦИЙ .....  | 157        |
| МАЛОЕ ПРЕДПРИНИМАТЕЛЬСТВО .....   | 162        |
| МЕТОДОЛОГИЧЕСКИЕ ПОЯСНЕНИЯ.....   | 166        |
| <b>13.ДОБЫЧА ПОЛЕЗНЫХ ИСКОПАЕМЫХ, ОБРАБАТЫВАЮЩИЕ ПРОИЗВОДСТВА,<br/>ПРОИЗВОДСТВО И РАСПРЕДЕЛЕНИЕ ЭЛЕКТРОЭНЕРГИИ, ГАЗА И ВОДЫ .....</b> | <b>167</b> |
| ОСНОВНЫЕ ПОКАЗАТЕЛИ РАБОТЫ ДОБЫВАЮЩИХ, ОБРАБАТЫВАЮЩИХ ПРОИЗВОДСТВ,<br>ПРОИЗВОДСТВА И РАСПРЕДЕЛЕНИЯ ЭЛЕКТРОЭНЕРГИИ, ГАЗА И ВОДЫ.....   | 169        |
| ПРОИЗВОДСТВО ПРОДУКЦИИ .....  | 175        |
| МЕТОДОЛОГИЧЕСКИЕ ПОЯСНЕНИЯ.....   | 180        |
| <b>14.СЕЛЬСКОЕ ХОЗЯЙСТВО .....</b>  | <b>181</b> |
| ОСНОВНЫЕ ПОКАЗАТЕЛИ СЕЛЬСКОГО ХОЗЯЙСТВА .....   | 183        |
| КРЕСТЬЯНСКИЕ (ФЕРМЕРСКИЕ) ХОЗЯЙСТВА И ИНДИВИДУАЛЬНЫЕ<br>ПРЕДПРИНИМАТЕЛИ.....  | 189        |
| РАСТЕНИЕВОДСТВО.....  | 190        |
| ЖИВОТНОВОДСТВО .....  | 193        |
| МЕТОДОЛОГИЧЕСКИЕ ПОЯСНЕНИЯ.....   | 196        |
| <b>15.СТРОИТЕЛЬСТВО.....</b>  | <b>197</b> |
| ДЕЯТЕЛЬНОСТЬ СТРОИТЕЛЬНЫХ ОРГАНИЗАЦИЙ .....   | 199        |
| МАТЕРИАЛЬНО-ТЕХНИЧЕСКАЯ БАЗА СТРОИТЕЛЬСТВА.....   | 201        |
| ВВОД В ДЕЙСТВИЕ ОТДЕЛЬНЫХ МОЩНОСТЕЙ И ОБЪЕКТОВ .....  | 202        |
| ЖИЛИЩНОЕ И СОЦИАЛЬНО-КУЛЬТУРНОЕ СТРОИТЕЛЬСТВО .....   | 205        |
| МЕТОДОЛОГИЧЕСКИЕ ПОЯСНЕНИЯ.....   | 208        |

|  |            |
|--|------------|
| <b>16.ТРАНСПОРТ</b> .....  | <b>209</b> |
| ГРУЗОВЫЕ ПЕРЕВОЗКИ.....  | 211        |
| ПАССАЖИРСКИЕ ПЕРЕВОЗКИ.....  | 212        |
| ТРАНСПОРТНЫЕ СРЕДСТВА И ПУТИ СООБЩЕНИЯ .....   | 214        |
| АВАРИЙНОСТЬ НА ТРАНСПОРТЕ.....   | 215        |
| МЕТОДОЛОГИЧЕСКИЕ ПОЯСНЕНИЯ.....  | 216        |
| <b>17.СВЯЗЬ</b> .....  | <b>217</b> |
| УСЛУГИ СВЯЗИ.....  | 219        |
| СРЕДСТВА СВЯЗИ.....  | 220        |
| МЕТОДОЛОГИЧЕСКИЕ ПОЯСНЕНИЯ.....  | 222        |
| <b>18.ТОРГОВЛЯ</b> .....   | <b>223</b> |
| РОЗНИЧНАЯ ТОРГОВЛЯ И ОБЩЕСТВЕННОЕ ПИТАНИЕ .....  | 225        |
| ОПТОВАЯ ТОРГОВЛЯ.....  | 232        |
| ТОРГОВЛЯ ПРОДУКЦИЕЙ (ТОВАРАМИ) С ДРУГИМИ СУБЪЕКТАМИ<br>РОССИЙСКОЙ ФЕДЕРАЦИИ .....      | 233        |
| МЕТОДОЛОГИЧЕСКИЕ ПОЯСНЕНИЯ.....  | 236        |
| <b>19.УСЛУГИ</b> .....   | <b>237</b> |
| <b>20.НАУКА И ИНФОРМАЦИОННЫЕ И КОММУНИКАЦИОННЫЕ ТЕХНОЛОГИИ</b> .....                   | <b>245</b> |
| ОБЩАЯ ХАРАКТЕРИСТИКА ОРГАНИЗАЦИЙ, ВЫПОЛНЯВШИХ ИССЛЕДОВАНИЯ И<br>РАЗРАБОТКИ .....       | 247        |
| ОСНОВНЫЕ ПОКАЗАТЕЛИ ДЕЯТЕЛЬНОСТИ АСПИРАНТУРЫ И ДОКТОРАНТУРЫ.....                       | 248        |
| ПОДГОТОВКА НАУЧНЫХ КАДРОВ .....  | 248        |
| ИНФОРМАЦИОННЫЕ И КОММУНИКАЦИОННЫЕ ТЕХНОЛОГИИ (ИКТ).....                                | 249        |
| МЕТОДОЛОГИЧЕСКИЕ ПОЯСНЕНИЯ.....  | 254        |
| <b>21.ФИНАНСЫ</b> .....  | <b>255</b> |
| СОСТОЯНИЕ РАСЧЕТОВ В ОРГАНИЗАЦИЯХ.....   | 257        |
| ФИНАНСОВЫЕ РЕЗУЛЬТАТЫ ДЕЯТЕЛЬНОСТИ ОРГАНИЗАЦИЙ.....                                    | 261        |
| МЕТОДОЛОГИЧЕСКИЕ ПОЯСНЕНИЯ.....  | 264        |
| <b>22.ИНВЕСТИЦИИ</b> .....   | <b>265</b> |
| ИНВЕСТИЦИИ В НЕФИНАНСОВЫЕ АКТИВЫ.....  | 267        |
| ФИНАНСОВЫЕ ВЛОЖЕНИЯ .....  | 272        |
| ИНОСТРАННЫЕ ИНВЕСТИЦИИ.....  | 272        |
| МЕТОДОЛОГИЧЕСКИЕ ПОЯСНЕНИЯ.....  | 274        |
| <b>23.ЦЕНЫ И ТАРИФЫ</b> .....  | <b>275</b> |
| ИНДЕКСЫ ПОТРЕБИТЕЛЬСКИХ ЦЕН И ЦЕН ПРОИЗВОДИТЕЛЕЙ.....                                  | 277        |
| ИНДЕКСЫ ПОТРЕБИТЕЛЬСКИХ ЦЕН И СРЕДНИЕ ПОТРЕБИТЕЛЬСКИЕ ЦЕНЫ<br>НА ТОВАРЫ И УСЛУГИ ..... | 280        |
| ИНДЕКСЫ ЦЕН И СРЕДНИЕ ЦЕНЫ НА РЫНКЕ ЖИЛЬЯ.....   | 284        |
| ИНДЕКСЫ ЦЕН ПРОИЗВОДИТЕЛЕЙ.....  | 285        |
| МЕТОДОЛОГИЧЕСКИЕ ПОЯСНЕНИЯ.....  | 289        |
| <b>24.ВНЕШНЕЭКОНОМИЧЕСКАЯ ДЕЯТЕЛЬНОСТЬ</b> .....                                       | <b>291</b> |
| ВНЕШНЯЯ ТОРГОВЛЯ.....  | 293        |
| МЕТОДОЛОГИЧЕСКИЕ ПОЯСНЕНИЯ.....  | 302        |

|   |            |
|---|------------|
| <b>25.ГОРОДА И РАЙОНЫ ОБЛАСТИ.....</b>  | <b>303</b> |
| НАСЕЛЕНИЕ .....   | 304        |
| ТРУД.....   | 319        |
| УРОВЕНЬ ЖИЗНИ НАСЕЛЕНИЯ.....  | 324        |
| ОБРАЗОВАНИЕ.....  | 327        |
| ЗДРАВООХРАНЕНИЕ.....  | 328        |
| ПРЕДПРИЯТИЯ И ОРГАНИЗАЦИИ .....   | 331        |
| ДОБЫЧА ПОЛЕЗНЫХ ИСКОПАЕМЫХ, ОБРАБАТЫВАЮЩИЕ ПРОИЗВОДСТВА,<br>ПРОИЗВОДСТВО И РАСПРЕДЕЛЕНИЕ ЭЛЕКТРОЭНЕРГИИ, ГАЗА И ВОДЫ..... | 333        |
| СЕЛЬСКОЕ ХОЗЯЙСТВО .....  | 334        |
| СТРОИТЕЛЬСТВО.....  | 347        |
| УСЛУГИ НАСЕЛЕНИЮ.....   | 354        |
| ФИНАНСЫ.....  | 355        |
| ИНВЕСТИЦИИ.....   | 357        |
| <b>26.МЕЖОБЛАСТНЫЕ СРАВНЕНИЯ.....</b>   | <b>359</b> |
| ТЕРРИТОРИЯ И АДМИНИСТРАТИВНО-ТЕРРИТОРИАЛЬНОЕ ДЕЛЕНИЕ СУБЪЕКТОВ<br>ЦЕНТРАЛЬНОГО ФЕДЕРАЛЬНОГО ОКРУГА.....                   | 360        |
| НАСЕЛЕНИЕ И ТРУД .....  | 362        |
| УРОВЕНЬ ЖИЗНИ НАСЕЛЕНИЯ И СОЦИАЛЬНАЯ СФЕРА.....   | 372        |
| ОБРАЗОВАНИЕ.....  | 378        |
| ЗДРАВООХРАНЕНИЕ.....  | 381        |
| ПРАВОНАРУШЕНИЯ .....  | 384        |
| ВАЛОВОЙ РЕГИОНАЛЬНЫЙ ПРОДУКТ .....  | 385        |
| ПРЕДПРИЯТИЯ И ОРГАНИЗАЦИИ .....   | 388        |
| ДОБЫЧА ПОЛЕЗНЫХ ИСКОПАЕМЫХ, ОБРАБАТЫВАЮЩИЕ ПРОИЗВОДСТВА,<br>ПРОИЗВОДСТВО И РАСПРЕДЕЛЕНИЕ ЭЛЕКТРОЭНЕРГИИ, ГАЗА И ВОДЫ..... | 389        |
| СЕЛЬСКОЕ ХОЗЯЙСТВО .....  | 393        |
| СТРОИТЕЛЬСТВО.....  | 402        |
| ТОРГОВЛЯ.....   | 404        |
| УСЛУГИ НАСЕЛЕНИЮ.....   | 408        |
| ИНВЕСТИЦИИ.....   | 410        |
| ФИНАНСЫ.....  | 413        |
| ЦЕНЫ.....   | 417        |
| <b>27.МЕЖДУНАРОДНЫЕ СРАВНЕНИЯ.....</b>  | <b>419</b> |
| АЛФАВИТНЫЙ УКАЗАТЕЛЬ МЕТОДОЛОГИЧЕСКИХ ПОЯСНЕНИЙ.....  | 442        |



**9 мая** – особая и священная дата в истории России. В 2015 году исполнилось 70 лет со дня Великой Победы над фашистскими захватчиками. Все эти годы память о бесмертном подвиге народа, отстаивавшего независимость Родины, живет в сердце каждого россиянина. И эта память не должна померкнуть! Десятки тысяч наших земляков сражались с фашизмом на фронтах, проявляя беспримерное мужество и героизм. Непомерное бремя военного лихолетья вынесли на своих плечах труженики тыла. Путь к Победе был долог и труден. Небывалой жестокостью и болью, невосполнимыми потерями и разрушениями, скорбью по истерзанной огнем и металлом родной земле были наполнены 1418 дней и ночей Великой Отечественной войны. Никто и ничто не в состоянии умалить величия подвига нашего народа.

Путь к Победе Советского Союза в Великой Отечественной войне был исключительно трудным и кровопролитным. Весь центр тяжести вооруженной борьбы переместился на советско-германский фронт, который буквально с первых дней военных действий стал решающим во Второй мировой войне. Именно на нем происходили главные события, коренным образом изменившие не только ход этой войны, но и всей мировой истории.

В соответствии с разработанным в 1940 г. планом «Барбаросса» Германия планировала в кратчайший срок (за 6 – 10 недель) выйти на линию Архангельск-Волга-Астрахань. Это была установка на блицкриг - молниеносную войну.

**22 июня 1941 г.** гарнизон Брестской крепости принял первые удары немецко-фашистских захватчиков. С началом обстрела, на рассвете находившиеся в городе подразделения 6-й и 7-й стрелковых дивизий были подняты по тревоге. В 7 часов противник ворвался в город. Часть наших войск отошла из крепости. Остаток гарнизона, насчитывавший к этому



времени в общей сложности до полка пехоты, организовал оборону Цитадели и решил сражаться в окружении до конца. Началась героическая оборона Бреста, которая продолжалась свыше месяца и явилась примером легендарной доблести и отваги советских патриотов. В послевоенное время за мужество и героизм, проявленные защитниками крепости во время ее обороны, цитадель получила почетное звание "Крепость-герой".

В новом наступлении на Московском направлении немецкое командование рассчитывало добиться решающего успеха. Общий замысел предусматривал рассечение фронта советской обороны на три части, окружение и ликвидацию полоцко-невельской, смоленской и моголевской группировок Западного фронта и создание тем самым благоприятных условий для беспрепятственного наступления на Москву. 10 июля 1941 г. двумя ударными танковыми группами враг начал стремительное наступление на смоленском направлении. К началу Смоленского сражения соотношение сил и средств сторон, вступивших в борьбу было по-прежнему в пользу немецких войск. Противник превосходил советские войска в живой силе почти в 1.6 раза, в орудиях и минометах – в 1.8 раза, в самолетах – в 4 раза.

**Смоленское сражение** – самое большое и упорное сражение первых месяцев войны



проходило в трудных для Красной Армии условиях. В начале сражения противнику удалось осуществить ряд глубоких прорывов. Однако сопротивление советских войск оказалось намного сильнее, чем предполагал враг. Они не только оборонялись, но и нанесли чувствительный ответный удар. Немецкие войска организовали прорыв в районе Могилева, Полоцка и Витебска. 20-я армия генерала Курочкина П.А. непрерывно контратаковала 9-ю немецкую армию, но не смогла остановить ее. Танковые дивизии врага обошли 20-ю армию и подошли к Смоленску.



16 июля немцы ворвались в город и после боев, продолжавшихся в течение двух недель, полностью заняли его. Далее немцы могли прорваться к Москве.

Государственный Комитет Оборона и Ставка Верховного Главнокомандования с самого начала войны придавали особое значение **обороне Москвы**. 30 сентября немецкие войска начали наступление по плану «Тайфун». Целью наступления являлся захват Москвы до наступления холодов. 2 октября на московском направлении перешли в наступление главные силы группы армии «Центр».

Советское командование усилило опасные участки фронта резервами и пополнениями. К концу ноября противнику удалось выйти к каналу Москва-Волга и занять Красную Поляну (27 км от Москвы). Шли ожесточенные бои в районе Каширы и Тулы. К началу декабря передовые части советской армии отразили все атаки противника и вынудили его прекратить наступление. В ходе контрнаступления 5-6 декабря, советские войска освободили от захватчиков свыше 11 тыс. населенных пунктов и к началу января 1942 г. отбросили противника на 100-250 км. Успешное продвижение советских войск заставило Гитлера 8 декабря отдать директиву о переходе к обороне по всей линии фронта. Стратегическая инициатива перешла к Красной Армии. Победа под Москвой означала крах немецких планов «молниеносной войны».

Планом операции «Барбаросса» четко оговаривалось: «После разгрома советских войск в районе Минска-Смоленска танковые войска группы армий «Центр» поворачивают на север, где во взаимодействии с группой армий «Север», они будут уничтожать советские силы в районе Балтики и затем возьмут Ленинград».

**Блокада Ленинграда** началась 8 сентября 1941 г., когда немецкие войска полностью



блокировали Ленинград и начали варварский артиллерийский обстрел города. Выдержать ее защитники смогли лишь благодаря мужеству и тем поставкам продовольствия по Дороге жизни, проложенной по льду Ладожского озера. С 20 ноября 1941 г. по конец апреля 1942 г. по дороге жизни было доставлено в город 262 тыс. тонн продовольствия. Лишь в январе 1943 г. блокада города была прорвана и по отбитому коридору шириной 8-11 км началось снабжение Ленинграда продовольствием, вооружением для защитников.

ников.

К середине июля 1942 г. советскому командованию было ясно, что враг рвется к Волге в районе Сталинграда, стремясь захватить этот важный стратегический пункт и крупнейший промышленный район страны. 12 июля 1942 г. фашистские войска вторглись в пределы Сталинградской области. 14 июля в ней было объявлено военное положение. 28 июля Сталин издал приказ под № 227. Он вошел в историю войны как приказ «Ни шагу назад!». **Сталинградская битва** началась с боев за Калач и Дон. Немцы окружили советские войска к западу от Дона и очистили себе путь к участку суши между Доном и Волгой. 19 ноября 1942 г. войска Юго-Западного и правого крыла Донского фронтов перешли в наступление под Сталинградом. Сломив ожесточенное сопротивление немецко-фашистских войск, успешно продвинулись вперед. К концу декабря войска левого крыла Воронежского, Юго-Западного и Сталинградского фронтов разгромили противника. Победа под Сталинградом положила начало коренному перелому в ходе не только Великой Отечественной войны, но и всей Второй мировой войны.

Начался распад фашистского блока. 1943 г. был годом коренного перелома не только в ходе боевых действий на фронтах, но и в работе советского тыла. Эвакуация промышленных

предприятий из прифронтовых территорий в восточные районы страны преследовала цель создания главного арсенала страны для нужд фронта. Задача состояла в том, чтобы в кратчайшие сроки перевести на восток страны значительное число крупных предприятий с их трудовыми коллективами. Всего летом и осенью 1942 г. на восток было перебазировано 150 крупных предприятий. В период Великой Отечественной войны большинство промышленных предприятий было переведено на выпуск военной продукции, в восточных районах страны создавалась новая индустриальная база. Благодаря героическому труду советских людей, поставкам союзниками сырья и военных материалов удалось резко увеличить производство техники и вооружения.



К концу 1942 г., согласно официальной статистике, СССР превзошел Германию по выпуску военной продукции. Многие образцы советской техники и вооружений были лучшими в мире: танк Т-34, самолет-штурмовик ИЛ-2, автомат ППС-43, фронтальной бомбардировщик ТУ-2, реактивный миномет БМ-13, получивший прозвище «Катюша». Военная промышленность в 1943 г. дала фронту 29,9 тыс. самолетов, 24,1 тыс. танков, 130,3 тыс. орудий всех видов. Это больше, чем произвела Германия в 1943 г.

После поражения под Сталинградом немецкое командование решило взять реванш, имея в виду осуществление крупного наступления на советско-германском фронте, местом которого был избран так называемый Курский выступ (или дуга), образованный советскими войсками зимой и весной 1943 г. **Курская битва**, подобно сражениям под Москвой и Сталинградом, отличалась большим размахом и направленностью. Это крупнейшее танковое сражение в мировой истории, главное событие лета 1943 г. на советско-германском фронте. Это оборонительные с 5 по 12 июля и наступательные с 12 июля по 23 августа операции Красной Армии в районе Курского выступа с целью срыва наступления и разгрома стратегической группировки немецких войск.

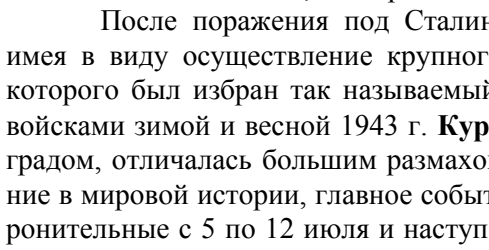

С конца марта 1943 г. Ставка советского Верховного Главнокомандования работала над планом наступления, замысел которого состоял в разгроме немецких групп армий «Юг» и «Центр» и сокрушении вражеской обороны от Смоленска до Черного моря. Вначале предполагалось, что советские войска первыми перейдут в наступление. Однако в середине апреля, на основании данных советской разведки, а затем и сведений поступавших от спецслужб союзников (в частности, от английской разведки), руководству Красной Армии стало известно, что командование вермахта планирует летом 1943 г. нанести удар под основание выступа в линии фронта, в центре которого находился г. Курск. Немцы замыслили окружение и уничтожение находящихся там советских войск.

С конца марта 1943 г. Ставка советского Верховного Главнокомандования работала над планом наступления, замысел которого состоял в разгроме немецких групп армий «Юг» и «Центр» и сокрушении вражеской обороны от Смоленска до Черного моря. Вначале предполагалось, что советские войска первыми перейдут в наступление. Однако в середине апреля, на основании данных советской разведки, а затем и сведений поступавших от спецслужб союзников (в частности, от английской разведки), руководству Красной Армии стало известно, что командование вермахта планирует летом 1943 г. нанести удар под основание выступа в линии фронта, в центре которого находился г. Курск. Немцы замыслили окружение и уничтожение находящихся там советских войск.

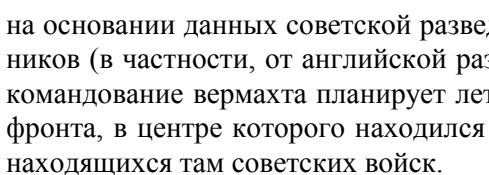

Наступление гитлеровцев переносилось несколько раз, но, в конце концов, дата начала операции, получившей кодовое наименование «Цитадель», была определена – 5 июля 1943 г. Главная причина переноса сроков операции состояла в стремлении немцев оснастить войска как можно большим количеством новых танков («Тигр» и «Пантера»). Эти бронированные машины превосходили по своей огневой мощи и бронестойкости основной советский танк Т-34. В оперативном приказе ставки вермахта № 6 от 15 апреля 1943 г.

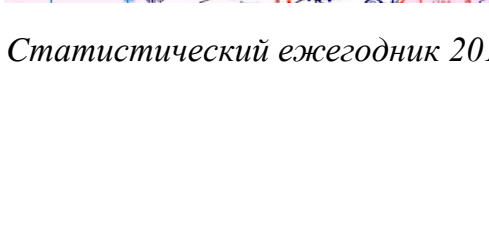

указывалось, что наступлению на Курской дуге (операция «Цитадель») «придается решающее значение» и что «победа под Курском должна явиться факелом для всего мира». По продолжительности Курская битва заняла в 4 раза меньше времени, чем Сталинградская, но по своим масштабам не уступала сражению на Волге. Путем перегруппировки войск из Европы гитлеровское командование смогло сосредоточить на Курской дуге 900 тыс. солдат и офицеров (более 100 дивизий). С обеих сторон в битву было последовательно вовлечено свыше 4 млн. человек, около 70 тыс. орудий и минометов, до 12 тыс. самолетов. Курская битва – крупнейшая танковая битва Второй мировой войны. Здесь было сосредоточено 70% всех танковых и механизированных дивизий вермахта из находившихся на советско-германском фронте, а также свыше 65% самолетов. В общей сложности в битве участвовало более 13 тыс. танков, самоходно-артиллерийских установок (САУ) и штурмовых орудий. Большие надежды немецко-фашистское командование возлагало на новую боевую технику: танки «тигр», «пантера», штурмовые орудия «Фердинанд», самолеты «Фокс-Вульф»-190, штурмовики «Хенкель -129».



На южном крыле Курского выступа сосредоточивались ударные силы группы армий «Юг» под командованием фельдмаршала Манштейна. На северном крыле действовали войска группы армий «Центр» фельдмаршала фон Клюге. Ставка ВГК приняла решение не переходить первыми в наступление, а занять жесткую оборону. Замысел советского командования состоял в том, чтобы вначале обескровить противника, выбить его новые танки, и лишь затем, введя свежие резервы, перейти в контрнаступление. Сталин согласился с мнением генералов, советовавших глу-

боко зарыться в землю, хотя полной уверенности в том, что немцы первыми нанесут удар, не было.

Тысячи солдат и мирных граждан днем и ночью работали над укреплением обороны. В тылу Центрального и Воронежского фронтов создавался еще один Степной фронт, призванный подкрепить удар в момент перехода Красной Армии в контрнаступление.

Советская разведка донесла, что немцы перейдут в атаку под Курском на рассвете 5 июля. Штабами Центрального и Воронежского фронтов было принято решение произвести в ночь на 5 июля артиллерийскую контрподготовку, которая не нанесла большого ущерба противнику, но задержала начало его удара. Немецкие войска перешли в наступление около 6 часов утра. Броня немецких танков помогла им на некоторых участках пробить советскую оборону и вклиниться в боевые порядки частей Красной армии. Передовые советские подразделения, которые не могли сдержать натиск «Тигров», не складывали оружия. Они продолжали сражаться, уничтожая пехоту. Немецким танковым клиньям удалось продвинуться на северном крыле Курского выступа до 15 км, на южном – до 35 км. На северном участке немцы выдохлись у населенного пункта Поныри, где они понесли огромные потери. Лишившись с начала наступления 50 тыс. человек и 400 танков северная ударная группа противника была вынуждена остановиться.

Наиболее яростным был удар Манштейна в направлении Прохоровки, где 10-15 июля произошло самое большое танковое сражение второй мировой войны, в котором с обеих сторон участвовало до 1200 танков и самоходных орудий. Именно это сражение во многом определило весь последующий ход событий. В помощь войскам Воронежского фронта решением Ставки была передана из Степного фронта 5-я гвардейская танковая армия генерала П.А.

Ротмистрова. Ему была поставлена задача нанести удар по вклинившимся танкам противника. Предстоял ближний бой, в котором преимущества немецкой брони и орудий во многом пропадали.

Утром 12 июля советские танки, число которых было в полтора раза больше, чем у противника, перешли в атаку. Но немцам удалось уничтожить много «тридцатьчетворок» еще на

подходе к своим позициям. Германские танки стреляли с места и могли хорошо прицеливаться. Бой продолжался до самого вечера. Боевые порядки перемешались, над полем стоял густой дым от загоревшихся машин. В штаб корпуса стали поступать первые донесения о потерях. Из них следовало, что за 2 – 2.5 часа боя в соединении вышло из строя более 60% бронетехники. На следующий день сражение возобновилось.

Наступление развивалось не так удачно, как хотелось нашему командованию. Сверху шли грозные требования усилить натиск и увеличить темп наступления. Настроение в бригадах было подавленное, танкисты понимали, что встретили хорошо организованную, насыщенную средствами ПТО оборону сильного вражеского соединения. Но и немецкие потери не позволили противнику дальше наступать на Курск.



12 июля советские войска перешли в наступление в общем направлении на Орел. Немецкая оборона к северу от Курска не выдержала. На южном крыле Курского выступа все усилия Манштейна добиться успеха также оказались напрасными, и вскоре поступил приказ на отход.

3 августа войска Воронежского и Степного фронтов отбросили противника на исходные позиции к югу от Курска и приступили к осуществлению Белгородско - Харьковской наступательной операции

(операция «Румянцев»), 5 августа они освободили Орел и Белгород. В этот день впервые с начала войны в Москве был произведен артиллерийский салют в честь достигнутых успехов.

В Курской битве было нанесено поражение 30-ти отборным дивизиям вермахта, в том числе 7 танковым. Немцы потеряли около 500 тыс. солдат убитыми, ранеными и пропавшими без вести, 1.5 тыс. танков, около 1 тыс. самолетов. Еще большими были потери советских войск: 860 тыс. человек, свыше 6 тыс. танков и САУ, 1.5 тыс. самолетов. Тем не менее, соотношение сил на фронте изменилось в пользу Красной Армии. В ее распоряжении находилось значительно больше свежих резервов, нежели у вермахта. Советское наступление на запад продолжалось.

Важным достижением и одной из особенностей советского военного искусства в этой битве явилось своевременное и полное раскрытие замысла группировки противника. Определив направление главного удара вражеских войск, ставка ВГК решила перейти к преднамеренной обороне, в ходе которой предусматривалось обескровить ударные группировки вермахта, и прежде всего «выбить его танки», а затем осуществить контрнаступление и завершить его разгром.

Одним из первых политических деятелей Запада, сумевших по достоинству определить значение Курской битвы, был Ф. Рузвельт. Уже спустя 4 дня после начала контрнаступления он писал И.В. Сталину: «Ваши армии великолепно проявляют себя в борьбе против германского наступления под Курском». Беспримерное в истории ожесточенное танковое сражение оставило неизгладимый след в памяти человечества.

Заключительным сражением в Великой Отечественной войне стала **битва за Берлин**, или Берлинская стратегическая операция, которая проводилась с 16 апреля по 8 мая 1945 г. 16 апреля началась авиационная и артиллерийская подготовка на участке 1-ого Белорусского и 1-ого Украинского фронтов.



Противник, подавленный огнем артиллерии, не оказал организованного сопротивления на переднем крае, но затем, оправившись от потрясения, сопротивлялся с ожесточенным упорством. Советская пехота и танки продвинулись на 1.5-2 км. Бои приняли ожесточенный характер. Ломая сопротивление противника,

общевойсковые и танковые объединения 1-ого Украинского фронта прорвали главную полосу обороны. Немецкие войска, несмотря на неминуемый разгром, продолжали сопротивление. 1 мая 1945 г. части 1-й ударной армии, наступавшие с севера, встретились южнее рейхстага с частями 8-й гвардейской армии, наступавшей с юга. Разведчикам 150-й дивизии Егорову и Кантария около полуночи приказано водрузить Красное знамя над рейхстагом, что и было сделано около 3:00 1 мая. Капитуляция остатков берлинского гарнизона состоялась утром 2 мая. Ликвидация берлинской группировки немецких войск завершилась. Войска 1-ого Белорусского фронта продвигаясь в западном направлении, вышли к 7 мая на широком фронте к Эльбе. 8 мая 1945 г. был подписан акт о безоговорочной капитуляции всех сухопутных, морских и воздушных сил Германии.



Весенним днем **9 мая 1945 г.** усталый солдат великой страны вытер с лица пороховую гарь последнего, самого трудного боя. Именно в этот день во всех уголках нашей Родины радостной вестью прозвучало долгожданное слово: «Победа!». Совесть и долг перед погибшими и пережившими войну не должны позволить нам забыть эту героическую веху в истории нашего государства.

### Отдельные показатели развития народного хозяйства Курской области

|  | 1940 г. | 1945 г. | 1950 г. |
|--|---------|---------|---------|
| <b>Рост валовой продукции крупной промышленности</b>   |         |         |         |
| (в % к 1913 г.)  | 482     | 135     | 666     |
| (в % к 1940 г.)  | 100     | 29      | 128     |
| <b>Производство электроэнергии электростанциями области, млн. кВт-ч</b>  | 60.0    | 23.3    | 101.4   |
| <b>Число колхозов (на конец года)</b>  | 2882    | 2980    | 1033    |
| <b>Число машинно-тракторных станций (на конец года)</b>  | 99      | 99      | 107     |
| <b>Площади посева (по всем категориям хозяйств), тыс. га</b>   | 1574.8  | 1023.3  | 1529.5  |
| <b>в том числе:</b>  |         |         |         |
| зерновые   | 1213.5  | 809.2   | 1117.0  |
| технические  | 149.9   | 71.5    | 138.4   |
| овощебахчевые и<br>картофель   | 102.9   | 111.7   | 115.1   |
| <b>Отправлено грузов железнодорожным транспортом общего пользования – всего, тыс. т</b>  | 1990    | 523     | 1528    |
| <b>Количество предприятий почты, телеграфа и телефона (на конец года)</b>  | 568     | 559     | 586     |
| <b>Розничный товарооборот государственной и кооперативной торговли, включая общественное питание (в ценах соответствующих лет), млн. руб</b> | 842.0   | 488.3   | 1445.7  |

При подготовке материала использована открытая информация сети Интернет.

# **Основные социально- экономические характеристики Курской области**

## **Раздел 1**

*Основные социально-  
экономические показатели 16*

## ОСНОВНЫЕ СОЦИАЛЬНО-ЭКОНОМИЧЕСКИЕ ПОКАЗАТЕЛИ

|  | 1995                | 2000   | 2005   | 2008   | 2009   | 2010   | 2011   | 2012   | 2013   | 2014                 |
|--|---------------------|--------|--------|--------|--------|--------|--------|--------|--------|----------------------|
| Численность населения (на начало следующего года), тыс. человек  | 1325.4              | 1266.5 | 1177.6 | 1143.3 | 1135.0 | 1125.6 | 1121.6 | 1119.3 | 1118.9 | 1117.4               |
| Рождаемость (на 1000 человек населения)  | 8.6                 | 8.2    | 8.6    | 10.8   | 10.9   | 11.1   | 11.5   | 12.0   | 11.6   | 11.7                 |
| Смертность (на 1000 человек населения)   | 16.9                | 18.6   | 19.8   | 18.5   | 17.8   | 17.6   | 16.8   | 16.6   | 16.1   | 16.6                 |
| Естественный прирост, убыль (-) населения (на 1000 человек населения)  | -8.3                | -10.4  | -11.2  | -7.7   | -6.9   | -6.5   | -5.3   | -4.6   | -4.5   | -4.9                 |
| Миграционный прирост, убыль (-) населения (на 10000 человек населения)   | 106.6               | -10.7  | -42.1  | 2.4    | -5.0   | -18.4  | 16.8   | 26.1   | 41.8   | 34.9                 |
| Среднегодовая численность занятых в экономике, тыс. человек  | 557.9 <sup>1)</sup> | 616.6  | 600.4  | 591.9  | 580.8  | 573.9  | 579.7  | 580.0  | 570.3  | 567.1                |
| Численность безработных <sup>2)</sup> , тыс. человек   | 35.4                | 66.5   | 43.7   | 37.3   | 51.0   | 47.6   | 36.1   | 28.9   | 26.6   | 22.5                 |
| Численность безработных, зарегистрированных в органах государственной службы занятости (на конец года), тыс. человек <sup>3)</sup> | 9.0                 | 6.6    | 9.2    | 7.8    | 11.0   | 10.0   | 8.3    | 7.0    | 5.9    | 6.0                  |
| Уровень безработицы, процентов <sup>2)</sup>   | 6.0                 | 10.5   | 7.2    | 6.3    | 8.8    | 8.2    | 6.3    | 5.1    | 4.6    | 3.9                  |
| Уровень зарегистрированной безработицы, процентов <sup>3)</sup>  | 1.5                 | 1.0    | 1.5    | 1.3    | 1.9    | 1.7    | 1.5    | 1.2    | 1.0    | 1.0                  |
| Численность пенсионеров (на конец года), тыс. человек  | 404                 | 401    | 382    | 374    | 376    | 378    | 381    | 383    | 386    | 389                  |
| Денежные доходы населения, млн.руб.  | 4996 <sup>4)</sup>  | 22397  | 74305  | 158697 | 174995 | 199187 | 220949 | 253647 | 279451 | 313854 <sup>5)</sup> |
| Денежные расходы населения, млн.руб.   | 4186 <sup>4)</sup>  | 19869  | 69748  | 143051 | 160004 | 177974 | 197123 | 225931 | 251894 | 279775 <sup>5)</sup> |
| Численность населения с денежными доходами ниже величины прожиточного минимума тыс. человек  | 265.0               | 540.9  | 241.4  | 128.4  | 133.9  | 122.6  | 117.4  | 91.4   | 100.5  | 96.0 <sup>5)</sup>   |
| в процентах от общей численности населения   | 19.9                | 42.2   | 20.2   | 11.1   | 11.7   | 10.8   | 10.4   | 8.2    | 9.0    | 8.6 <sup>5)</sup>    |



**ОСНОВНЫЕ СОЦИАЛЬНО-ЭКОНОМИЧЕСКИЕ ХАРАКТЕРИСТИКИ 17**

|  | Продолжение         |        |        |         |         |         |         |         |         |                       |
|--|---------------------|--------|--------|---------|---------|---------|---------|---------|---------|-----------------------|
|  | 1995                | 2000   | 2005   | 2008    | 2009    | 2010    | 2011    | 2012    | 2013    | 2014                  |
| Среднедушевые денежные доходы населения (в месяц), руб.  | 313.4 <sup>6)</sup> | 1464.9 | 5217.8 | 11523.9 | 12801.5 | 14685.1 | 16386.9 | 18865.6 | 20809.4 | 23390.9 <sup>5)</sup> |
| Среднемесячная номинальная начисленная заработная плата работников организаций, руб.   | 320.6 <sup>6)</sup> | 1453.6 | 5475.9 | 11437.4 | 12487.7 | 14006.5 | 16240.8 | 18690.0 | 21234.2 | 23098.5               |
| Средний размер назначенных месячных пенсий на 1 января года, следующего за отчетным, руб. <sup>7)</sup>  | 201.3 <sup>6)</sup> | 748.6  | 2277.7 | 4085.4  | 5568.7  | 6846.6  | 7464.0  | 8271.2  | 9048.0  | 9817.6 <sup>8)</sup>  |
| Валовой региональный продукт (в основных ценах) млн. руб.  | 9029 <sup>4)</sup>  | 30168  | 86625  | 167866  | 161571  | 193649  | 228851  | 248213  | 272238  | ...                   |
| на душу населения, руб.  | 6797 <sup>6)</sup>  | 23678  | 72995  | 146276  | 141834  | 171322  | 203676  | 221537  | 243268  | ...                   |
| Основные фонды по полной учетной стоимости (на конец года), млн. руб.  | 39748 <sup>4)</sup> | 137988 | 259718 | 360692  | 399626  | 435966  | 494722  | 541986  | 607109  | ...                   |
| Объем отгруженных товаров собственного производства, выполненных работ и услуг собственными силами по видам экономической деятельности, млн. руб.: |                     |        |        |         |         |         |         |         |         |                       |
| добыча полезных ископаемых   |                     |        | 21015  | 33709   | 16707   | 38473   | 53257   | 48979   | 50093   | 43030                 |
| обрабатывающие производства  |                     |        | 35524  | 69999   | 70859   | 82608   | 94857   | 104612  | 114020  | 119511                |
| производство и распределение электроэнергии, газа и воды   |                     |        | 23212  | 34961   | 44433   | 54343   | 55638   | 51342   | 50937   | 59714                 |

## 18 ОСНОВНЫЕ СОЦИАЛЬНО-ЭКОНОМИЧЕСКИЕ ХАРАКТЕРИСТИКИ

|   | Продолжение        |        |        |         |         |         |         |         |         |                     |
|---|--------------------|--------|--------|---------|---------|---------|---------|---------|---------|---------------------|
|   | 1995               | 2000   | 2005   | 2008    | 2009    | 2010    | 2011    | 2012    | 2013    | 2014                |
| Продукция сельского хозяйства (в фактически действовавших ценах), млн.руб.                                  | 2993 <sup>4)</sup> | 12480  | 21925  | 41123   | 41425   | 40496   | 56531   | 69083   | 79306   | 99148 <sup>5)</sup> |
| в том числе:  |                    |        |        |         |         |         |         |         |         |                     |
| растениеводства   | 1515               | 7973   | 13187  | 27807   | 26658   | 25287   | 39140   | 46570   | 50725   | 58286 <sup>5)</sup> |
| животноводства  | 1478               | 4507   | 8738   | 13316   | 14767   | 15209   | 17391   | 22513   | 28581   | 40862 <sup>5)</sup> |
| Объем работ, выполненных по виду деятельности "Строительство" (в фактически действовавших ценах), млн. руб. |                    | 2202.3 | 7125.6 | 20444.9 | 19970.0 | 23305.9 | 29581.8 | 33648.1 | 36918.3 | 42060.5             |
| Инвестиции в основной капитал (в фактически действовавших ценах), млн. руб.                                 | 1398 <sup>4)</sup> | 5425   | 17864  | 46752   | 41183   | 46093   | 58521   | 66639   | 71546   | 71743               |
| Ввод в действие общей площади жилых домов, тыс.м <sup>2</sup>   | 291.5              | 175.7  | 297.5  | 447.1   | 456.1   | 381.2   | 394.4   | 426.2   | 496.1   | 560.8               |
| Грузооборот автомобильного транспорта, млн.т-км <sup>9)</sup>   | 1289.4             | 736.9  | 875.1  | 1015.4  | 884.1   | 994.1   | 1162.5  | 1298.6  | 1402.5  | 1362.2              |
| Пассажирооборот транспорта общего пользования (без железнодорожного), млн.пасс.км                           | 1981.4             | 2200.9 | 1166.6 | 1241.7  | 1208.2  | 1202.4  | 1257.5  | 1282.0  | 1140.0  | 1084.8              |
| Оборот розничной торговли, млн. руб.  | 2868 <sup>4)</sup> | 13087  | 37071  | 79795   | 86939   | 97695   | 115979  | 131876  | 145858  | 164200              |
| Оборот общественного питания, млн. руб. <sup>10)</sup>  | 170 <sup>4)</sup>  | 421    | 1265   | 2954    | 2993    | 2945    | 3360    | 3857    | 4431    | 4771                |
| Платные услуги населению, млн. руб.   | 554 <sup>4)</sup>  | 2075   | 10819  | 23828   | 26153   | 28789   | 31263   | 34416   | 40004   | 44707               |

|  | Продолжение          |       |       |       |       |       |       |       |       |       |
|--|----------------------|-------|-------|-------|-------|-------|-------|-------|-------|-------|
|  | 1995                 | 2000  | 2005  | 2008  | 2009  | 2010  | 2011  | 2012  | 2013  | 2014  |
| Индекс потребительских цен (декабрь к декабрю предыдущего года), процентов                                   | 2.5 п.               | 119.1 | 109.4 | 117.5 | 110.9 | 109.5 | 105.5 | 105.8 | 105.9 | 110.9 |
| Индекс цен производителей промышленных товаров (декабрь к декабрю предыдущего года), процентов <sup>1)</sup> | 2.6 п.               | 119.1 | 112.0 | 109.6 | 99.8  | 131.1 | 100.8 | 101.9 | 108.7 | 98.4  |
| Индекс цен производителей сельскохозяйственной продукции (декабрь к декабрю предыдущего года), процентов     | 3.1 п. <sup>2)</sup> | 127.9 | 105.8 | 91.4  | 106.3 | 148.6 | 86.9  | 120.4 | 91.4  | 118.1 |
| Сводный индекс цен строительной продукции (декабрь к декабрю предыдущего года), процентов                    | 3.1 п.               | 132.4 | 118.4 | 115.2 | 98.7  | 105.0 | 112.7 | 107.9 | 105.0 | 106.7 |
| Индекс тарифов на грузовые перевозки автотранспортом (декабрь к декабрю предыдущего года), процентов         | 1.9 п.               | 100.0 | 113.2 | 111.2 | 110.8 | 89.9  | 109.0 | 117.8 | 100.1 | 101.2 |

<sup>1)</sup> Без численности лиц, занятых в домашнем хозяйстве производством товаров и услуг для реализации.

<sup>2)</sup> По материалам выборочных обследований населения по проблемам занятости в среднем за год.

<sup>3)</sup> По данным комитета по труду и занятости населения Курской области.

<sup>4)</sup> Млрд. руб.

<sup>5)</sup> Предварительные данные.

<sup>6)</sup> Тys. руб.

<sup>7)</sup> 1995, 2000 гг. с учетом компенсации.

<sup>8)</sup> На 31 декабря 2014.

<sup>9)</sup> Без микропредприятий.

<sup>10)</sup> С 2005 г. включая индивидуальных предпринимателей.

<sup>11)</sup> Промышленные товары, предназначенные для реализации на внутрисоссийском рынке.

<sup>12)</sup> К предыдущему году.

## ДИНАМИКА ОСНОВНЫХ СОЦИАЛЬНО-ЭКОНОМИЧЕСКИХ ПОКАЗАТЕЛЕЙ

(стоимостные показатели в сопоставимых ценах;  
в процентах к предыдущему году)

|  | 1995  | 2000  | 2005  | 2008  | 2009  | 2010  | 2011  | 2012  | 2013  | 2014                |
|--|-------|-------|-------|-------|-------|-------|-------|-------|-------|---------------------|
| Численность населения<br>(на начало следующего года)   | 99.5  | 98.8  | 98.5  | 99.3  | 99.3  | 99.2  | 99.6  | 99.8  | 99.97 | 99.9                |
| Среднегодовая численность<br>занятых в экономике   | 94.5  | 101.7 | 102.1 | 99.7  | 98.1  | 98.8  | 101.0 | 100.1 | 98.3  | 99.4                |
| Численность пенсионеров  | 101.3 | 98.8  | 99.3  | 99.3  | 100.7 | 100.5 | 100.7 | 100.5 | 100.8 | 100.8               |
| Численность населения<br>с денежными доходами ниже<br>величины прожиточного<br>минимума              | 112.6 | 114.0 | 79.7  | 88.7  | 104.3 | 91.6  | 95.8  | 77.9  | 110.0 | 95.5                |
| Реальные располагаемые<br>денежные доходы населения  | 78.8  | 107.5 | 108.1 | 109.3 | 96.1  | 107.0 | 101.6 | 107.3 | 103.2 | 103.2 <sup>1)</sup> |
| Среднемесячная реальная<br>начисленная заработная плата<br>(с учетом индекса<br>потребительских цен) | 69.6  | 111.3 | 100.4 | 108.0 | 94.6  | 104.8 | 107.1 | 108.9 | 107.6 | 100.5               |
| Реальный размер назначенных<br>месячных пенсий   | 74.0  | 118.1 | 113.5 | 110.0 | 106.8 | 111.6 | 104.8 | 104.6 | 103.4 | 97.8                |
| Валовой региональный<br>продукт  |       | 111.4 | 104.5 | 104.1 | 96.0  | 103.0 | 108.4 | 104.7 | 104.2 | ...                 |
| Промышленное производство <sup>2)</sup>  | 101.4 | 102.5 | 104.5 | 95.0  | 100.0 | 106.5 | 104.6 | 103.3 | 100.8 | 105.8               |
| Продукция сельского хозяйства  | 93.0  | 119.7 | 101.4 | 121.0 | 99.7  | 80.0  | 149.2 | 109.7 | 115.1 | 113.7 <sup>1)</sup> |
| Объем работ, выполненных<br>по виду деятельности<br>"Строительство"                                  |       |       | 97.3  | 108.0 | 93.7  | 121.8 | 114.0 | 101.8 | 100.2 | 110.3               |
| Инвестиции в основной<br>капитал   | 97.0  | 89.4  | 99.7  | 117.2 | 84.9  | 111.9 | 114.1 | 107.0 | 101.0 | 96.8                |
| Ввод в действие общей<br>площади жилых домов   | 78.9  | 73.9  | 104.2 | 119.0 | 102.0 | 83.6  | 103.5 | 108.1 | 116.4 | 113.0               |
| Грузооборот<br>автомобильного транспорта   | 131.7 | 93.5  | 110.1 | 109.6 | 87.1  | 112.4 | 116.9 | 111.7 | 108.0 | 97.1                |
| Оборот розничной торговли  | 72.8  | 101.4 | 111.0 | 107.4 | 95.4  | 105.5 | 109.6 | 108.0 | 105.9 | 104.5               |
| Оборот общественного<br>питания <sup>3)</sup>  | 66.5  | 92.0  | 108.3 | 110.6 | 85.8  | 92.1  | 105.0 | 106.0 | 108.4 | 103.9               |
| Платные услуги населению   | 96.3  | 93.3  | 119.5 | 105.4 | 95.6  | 102.6 | 101.6 | 103.5 | 105.3 | 103.4               |

<sup>1)</sup> Предварительные данные.<sup>2)</sup> Агрегированный индекс производства по видам экономической деятельности «Добыча полезных ископаемых», «Обрабатывающие производства», «Производство и распределение электроэнергии, газа и воды».

С января 2014 г. Федеральная служба государственной статистики осуществила переход при расчете индексов производства на новый 2010 базисный год. В соответствии с международными требованиями и действующей практикой национальных статистических служб осуществлен обязательный при переходе на новый базисный год ретроспективный пересчет индексов производства за 2010-2013 гг.

<sup>3)</sup> С 2005 г. - включая индивидуальных предпринимателей.

# *Устройство Курской области*

## **Раздел 2**

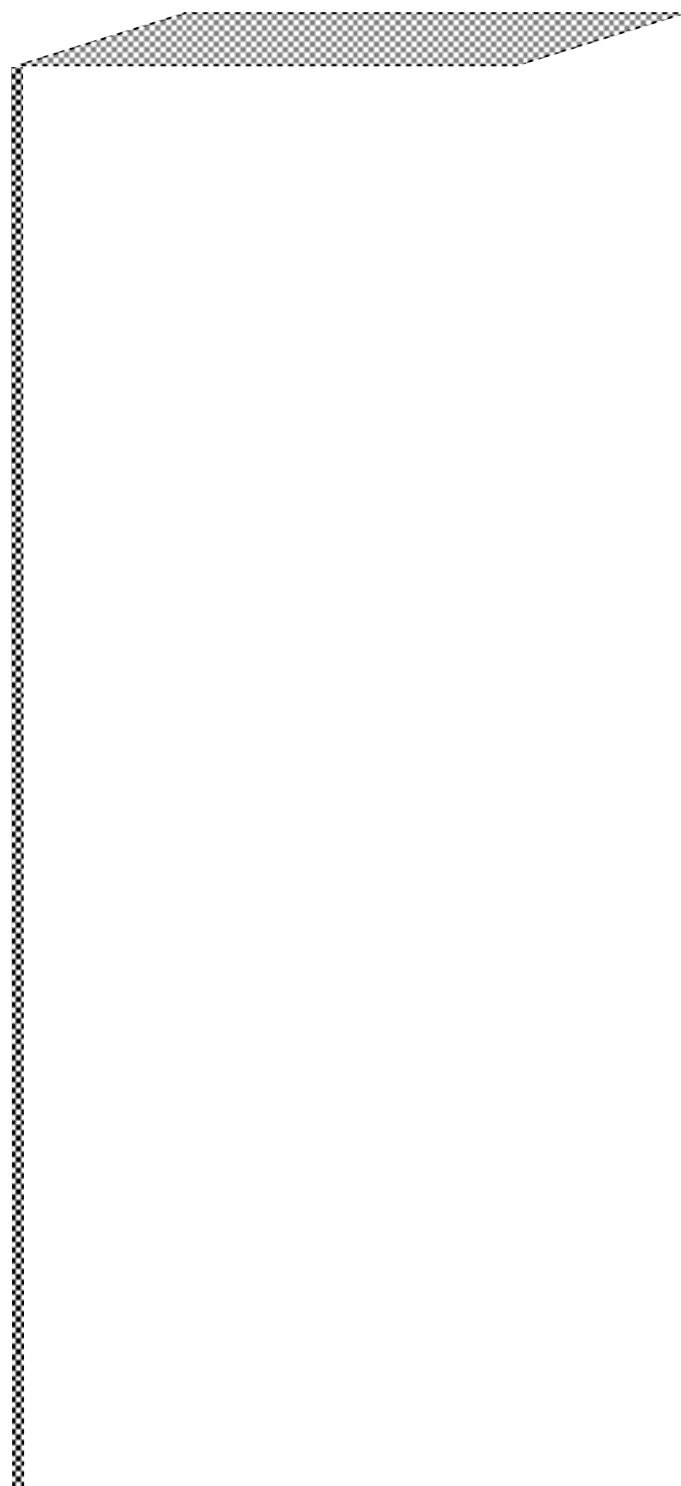

ЗАКОНОДАТЕЛЬНАЯ И ИСПОЛНИТЕЛЬНАЯ ВЛАСТИ<sup>1)</sup>

Курская область является равноправным субъектом Российской Федерации. Её статус определяется Конституцией Российской Федерации и Уставом (Основным законом) Курской области. Система органов государственной власти области устанавливается в соответствии с Конституцией Российской Федерации, федеральным законодательством, Уставом Курской области и законодательством области.

Систему органов государственной власти области составляют законодательный (представительный) орган государственной власти – Курская областная Дума; высший исполнительный орган государственной власти – администрация Курской области, возглавляемая Губернатором Курской области – высшим должностным лицом Курской области; судебная власть Курской области – Курский областной суд, арбитражный суд Курской области, районные и городские суды, мировые судьи Курской области, военные суды.

Органы государственной власти области содействуют развитию местного самоуправления на территории области.

Вопросы административно-территориального устройства регулируются Законом Курской области от 5 декабря 2005 г. № 80 - ЗКО "Об административно-территориальном устройстве Курской области".

## АДМИНИСТРАТИВНО-ТЕРРИТОРИАЛЬНОЕ УСТРОЙСТВО КУРСКОЙ ОБЛАСТИ

На 1 января 2015 г. в Курской области<sup>2)</sup>: 28 районов,  
10 городов,  
22 поселка городского типа,  
2773 сельских населенных пункта.

## ТЕРРИТОРИЯ, НАСЕЛЕНИЕ И ЧИСЛО НАСЕЛЕННЫХ ПУНКТОВ на 1 января 2015 г.

|                  | Территория, <sup>3)</sup><br>км <sup>2</sup> | Население,<br>человек | Плотность<br>населения,<br>человек на 1 км <sup>2</sup> | Число населенных пунктов |          |
|------------------|--|-----------------------|---|--------------------------|----------|
|                  |  |                       |   | городских                | сельских |
| Область          | 29997.7                                      | 1117378               | 37.2  | 32                       | 2773     |
| г. Курск         | 191.5  | 435117                | 2272.2  | 1                        | -        |
| г. Железногорск  | 112.0  | 98756                 | 881.8   | 1                        | -        |
| г. Курчатова     | 56.5   | 39395                 | 697.3   | 1                        | -        |
| г. Льгов         | 37.5   | 19905                 | 530.8   | 1                        | -        |
| г. Щигры         | 22.1   | 15963                 | 722.3   | 1                        | -        |
| Беловский        | 950.6  | 15836                 | 16.7  | -                        | 51       |
| Большесолдатский | 810.6  | 11517                 | 14.2  | -                        | 64       |
| Глушковский      | 850.5  | 20280                 | 23.8  | 2                        | 51       |
| Горшеченский     | 1395.9                                       | 16785                 | 12.0  | 1                        | 79       |
| Дмитриевский     | 1269.5                                       | 15584                 | 12.3  | 1                        | 123      |
| Железногорский   | 991.0  | 16274                 | 16.4  | 1                        | 110      |
| Золотухинский    | 1157.3                                       | 22254                 | 19.2  | 1                        | 136      |
| Касторенский     | 1225.3                                       | 15826                 | 12.9  | 3                        | 101      |
| Коньшевский      | 1134.8                                       | 9034                  | 8.0   | 1                        | 89       |
| Кореневский      | 871.8  | 16547                 | 19.0  | 1                        | 51       |
| Курский          | 1654.2                                       | 57275                 | 34.6  | -                        | 191      |
| Курчатовский     | 621.5  | 18647                 | 30.0  | 2                        | 55       |
| Льговский        | 1029.5                                       | 12820                 | 12.5  | -                        | 91       |
| Мантуровский     | 1017.0                                       | 12767                 | 12.6  | -                        | 63       |
| Медвенский       | 1080.2                                       | 16318                 | 15.1  | 1                        | 146      |
| Обоянский        | 1026.5                                       | 29708                 | 28.9  | 1                        | 83       |
| Октябрьский      | 628.0  | 24532                 | 39.1  | 1                        | 92       |
| Поныровский      | 672.8  | 11227                 | 16.7  | 1                        | 48       |
| Пристенский      | 1001.2                                       | 15678                 | 15.7  | 2                        | 67       |
| Рыльский         | 1505.0                                       | 31975                 | 21.2  | 1                        | 131      |
| Советский        | 1201.3                                       | 17592                 | 14.6  | 1                        | 117      |
| Солнцевский      | 1051.8                                       | 14058                 | 13.4  | 1                        | 93       |
| Суджанский       | 994.7  | 26370                 | 26.5  | 1                        | 81       |
| Тимский          | 882.2  | 11084                 | 12.6  | 1                        | 66       |
| Фатежский        | 1281.6                                       | 18669                 | 14.6  | 1                        | 192      |
| Хомутовский      | 1194.9                                       | 9632                  | 8.1   | 1                        | 138      |
| Черемисиновский  | 813.0  | 9363                  | 11.5  | 1                        | 98       |
| Щигровский       | 1265.4                                       | 10590                 | 8.4   | -                        | 166      |

<sup>1)</sup> Из Устава (Основного закона) Курской области.

<sup>2)</sup> В соответствии с Реестром административно - территориальных единиц и населенных пунктов Курской области, утвержденным Постановлением Губернатора Курской области от 06.11.2008 г. № 489. (в ред. постановлений Губернатора Курской области от 29.01.2013 № 26-пг, от 27.08.2014 № 339-пг).

<sup>3)</sup> По данным Управления Росреестра по Курской области. Территория области в га - 2999770.

**МУНИЦИПАЛЬНОЕ ТЕРРИТОРИАЛЬНОЕ ДЕЛЕНИЕ КУРСКОЙ ОБЛАСТИ  
на 1 января 2015 г.**

Во исполнение Федерального закона от 06.10.2003 г. № 131 - ФЗ «Об общих принципах организации местного самоуправления в Российской Федерации» принят Закон Курской области от 21.10.2004 г. № 48 - ЗКО «О муниципальных образованиях Курской области».

26.04.2010 г. принят Закон Курской области №26 - ЗКО «О преобразовании некоторых муниципальных образований и внесении изменений в отдельные законодательные акты Курской области», а 14.12.2010 г. - закон № 109-ЗКО «О внесении изменений и дополнений в отдельные законодательные акты Курской области». В соответствии с принятыми Законами все преобразования связаны с объединением двух или более сельских поселений – сельсоветов, граничащих между собой, в один, и не влекущим изменения границ иных муниципальных образований.

В соответствии с вышеуказанными Законами 5 муниципальных образований – г. Железногорск, г. Курск, г. Курчатов, г. Льгов, г. Щигры наделены статусом городского округа в существующих границах;

28 районов в существующих границах административно-территориальных единиц (районов) наделены статусом муниципальных районов. В состав муниципальных районов входят территории 27 муниципальных образований со статусом городских поселений и 295 муниципальных образований со статусом сельских поселений.

Правовые, территориальные, организационные и экономические принципы организации местного самоуправления в Российской Федерации регламентируются Федеральным законом от 6 октября 2003 г. № 131 - ФЗ «Об общих принципах организации местного самоуправления в Российской Федерации».

В соответствии с данным Законом структура органов местного самоуправления состоит из:

- представительного органа муниципального образования;
- главы муниципального образования;
- местной администрации (исполнительно-распорядительный орган муниципального образования).

В соответствии с Законом Курской области от 4 мая 2005 г. №34 - ЗКО «Об установлении наименований представительных органов муниципальных образований, глав муниципальных образований, местных администраций (исполнительно-распорядительных органов муниципальных образований) городских округов, городских и сельских поселений в Курской области» установлены наименования представительных органов:

в городских округах:

- 1) город Железногорск – Железногорская городская Дума;
- 2) город Курск – Курское городское Собрание;
- 3) город Курчатов – Курчатовская городская Дума;
- 4) город Льгов – Льговский Городской Совет депутатов;
- 5) город Щигры – Щигровская городская Дума.

в городских и сельских поселениях:

- 1) город Дмитриев – Дмитриевская городская Дума;
- 2) город Рьльск – Рьльская городская Дума;
- 3) для муниципальных образований городов и поселков (районных центров) – Собрание депутатов соответствующего города (поселка);

в остальных муниципальных образованиях – Собрание депутатов соответствующего поселка (сельсовета) соответствующего района.

Установлены наименования глав муниципальных образований:

- 1) для муниципальных образований со статусом городского округа – глава соответствующего города;
- 2) для муниципальных образований городов и поселков (районных центров) – глава соответствующего города (поселка);
- 3) в остальных муниципальных образованиях – глава соответствующего поселка (сельсовета) соответствующего района.

Примечание. В случае, когда глава муниципального образования избирается представительным органом муниципального образования и исполняет полномочия его председателя, допускается двойное наименование главы муниципального образования – глава соответствующего муниципального образования – председатель соответствующего представительного органа.

Примечание введено Законом Курской области от 02.05.2012 № 40-ЗКО.

Установлены наименования местных администраций (исполнительно - распорядительных органов муниципальных образований):

- 1) для муниципальных образований со статусом городского округа – администрация соответствующего города;
- 2) для муниципальных образований городов и поселков (районных центров) – администрация соответствующего города (поселка);
- 3) в остальных муниципальных образованиях – администрация соответствующего поселка (сельсовета) соответствующего района.

**ЧИСЛО ОБЩЕСТВЕННЫХ ОБЪЕДИНЕНИЙ И ОРГАНИЗАЦИЙ**  
**на 1 января 2015 г. <sup>1)</sup>**

|                                      | Зарегистрировано | из них<br>в 2014 г. |
|--------------------------------------|------------------|---------------------|
| Общественные организации, всего      | 858              | 50                  |
| из них:                              |                  |                     |
| политические партии                  | 63               | 14                  |
| профсоюзные организации              | 358              | 2                   |
| общественные движения                | 11               | 2                   |
| органы общественной самодеятельности | 3                | -                   |
| Фонды, всего                         | 119              | 13                  |
| из них:                              |                  |                     |
| благотворительные                    | 42               | 6                   |
| общественные                         | 44               | 1                   |

**ЧИСЛО РЕЛИГИОЗНЫХ ОРГАНИЗАЦИЙ**  
**на 1 января 2015 г. <sup>1)</sup>**

|   | Зарегист-<br>рировано<br>религиозных<br>организаций | в том числе по видам                 |                    |                                  |                |
|---|---|--------------------------------------|--------------------|----------------------------------|----------------|
|   |   | централи-<br>зованные<br>религиозные | приходы,<br>общины | духовные<br>образова-<br>тельные | мона-<br>стыри |
| Всего   | 338   | 3                                    | 327                | 1                                | 7              |
| в том числе по<br>конфессиям:                     |   |                                      |                    |                                  |                |
| Русская<br>Православная Церковь                   | 285   | 1                                    | 276                | 1                                | 7              |
| Украинская<br>Православная Церковь                | 1   | -                                    | 1                  | -                                | -              |
| Старообрядцы                                      | 12  | 1                                    | 11                 | -                                | -              |
| в том числе:                                      |   |                                      |                    |                                  |                |
| Древлеправославная<br>Церковь                     | 12  | 1                                    | 11                 | -                                | -              |
| Римско - католическая<br>Церковь                  | 1   | -                                    | 1                  | -                                | -              |
| Иудаизм   | 2   | -                                    | 2                  | -                                | -              |
| Буддизм   | 1   | -                                    | 1                  | -                                | -              |
| Евангельские христиане                            | 2   |                                      | 2                  |                                  |                |
| Евангельские христиане-<br>баптисты               | 15  | 1                                    | 14                 | -                                | -              |
| Христиане веры<br>Евангельской -<br>пятидесятники | 3   | -                                    | 3                  | -                                | -              |
| Адвентисты седьмого<br>Дня                        | 6   | -                                    | 6                  | -                                | -              |
| Новоапостольская<br>Церковь                       | 1   | -                                    | 1                  | -                                | -              |
| Свидетели Иеговы                                  | 2   | -                                    | 2                  | -                                | -              |
| Сознание Кришны<br>(Вайшнав)                      | 1   | -                                    | 1                  | -                                | -              |
| Прочие  | 6   | -                                    | 6                  | -                                | -              |

<sup>1)</sup> По данным органов государственной регистрации.



# **Географическое положение и природные ресурсы**

## **Раздел 3**



Курская область обладает природной средой, характерной для лесостепной зоны. Она расположена в центре Европейской части России, почти в центре Великой Русской равнины, на юго-западных склонах Среднерусской возвышенности, между лесной и степной зонами. Расстояние до Москвы 536 км, до Черного моря – 700 км.

### ГРАНИЦЫ

Курская область на северо-западе граничит с Брянской областью, на севере - с Орловской, на северо - востоке - с Липецкой, на востоке - с Воронежской, на юге - с Белгородской областью Российской Федерации.

На юго-западе и западе 245 км границы с Сумской областью Украины имеют статус государственной границы России.

Общая протяженность границ 1250 км. Расстояние между крайними восточной и западной точками области 305 км, северной и южной точками - 171 км.

### РЕЛЬЕФ

Характеризуется водораздельными возвышенностями, речными долинами, оврагами и балками.

Самая высокая точка – 288 м над уровнем моря у истоков реки Рать на Тимско-Щигровской гряде. С её отрогами смыкаются Дмитровско-Рыльская и Фатежско-Льговская гряды, образуя главный водораздельный узел Великой Русской равнины, откуда берут начало реки Волжского, Днепровского и Донского бассейнов.

### КЛИМАТ

Умеренно континентальный, благоприятен для ведения сельского хозяйства. Средняя температура января минус 5-7<sup>0</sup>С, июля - плюс 21-22<sup>0</sup>С. Среднегодовое количество осадков 584 мм, что характерно для зоны умеренного увлажнения.

Период с положительной средней суточной температурой воздуха 220 – 235 дней. Продолжительность солнечного сияния за год 1775 часов (44% возможной).

### ПОЧВЫ

По комплексу природных факторов (рельеф, климат, растительность, почвенный покров) область подразделяется на две природно-сельскохозяйственные подзоны: северо-западную и юго-восточную.

В северо-западной (меньшей) подзоне преобладают серые лесные почвы, в юго-восточной (большей) - черноземы.

Основными типами почв пашни являются черноземы (73.1%), серые лесные (25.5%), на долю остальных приходится лишь 1.4%. Кормовые угодья в основном приурочены к поймам рек и ручьев (38.9%) и балкам (30.5%). Это указывает на довольно высокое потенциальное (природное) плодородие почв.

Механический состав почв пашни в основном благоприятный для земледелия - суглинистый (89.5%), глинистых значительно меньше (9.1%), а песчаных и супесчаных - лишь 1.4%.

### ЖИВОТНЫЙ МИР И РЫБНЫЕ РЕСУРСЫ

В Курской области обитает 56 видов млекопитающих, половина из которых относится к промысловым.

Для проживания различных видов промысловых зверей наиболее ценными в нашей области являются лесные и водно-болотные угодья.

В охотничьих угодьях области обитают лоси, кабаны, косули, олени благородные, зайцы, лисицы, белки, волки, куницы.

Для сохранения и увеличения численности различных видов охотничьей фауны в области организовано 16 государственных видовых заказников - по охране пушных зверей, боброво-выхухолевые, бобровый, выхухолевый.

В рыбохозяйственных водоемах области обитает более 30 видов рыб. Промыслового значения реки не имеют, но являются местами обитания, нереста, нагула ценных видов рыб, таких, как судак, карп, сазан, белый амур, толстолобик, налим, лещ, щука, жерех, голавль.

### ЦЕНТРАЛЬНО-ЧЕРНОЗЕМНЫЙ ГОСУДАРСТВЕННЫЙ ЗАПОВЕДНИК ИМЕНИ ПРОФЕССОРА АЛЕХИНА

Центрально-Черноземный заповедник организован в 1935 г. и является старейшим и наиболее известным как в нашей стране, так и за ее пределами.

Площадь заповедника составляет 5287,4 га. Заповедник состоит из шести территориально обособленных участков (Стрелецкий, Казацкий, Букреевы Бармы, Баркаловка, Зоринский, Пойма Псла), расположенных на расстоянии от 18 до 120 км друг от друга в юго-восточной части Курской области.

Сочетание степных пространств и леса при сложном рельефе, плодороднейшие почвы при оптимальном режиме тепла и влаги создают благоприятнейшие условия для существования в заповеднике высокопродуктивной растительности и многих видов животных, птиц и насекомых.

Стрелецкая и Казацкая степи представляют никогда не пахавшиеся (целинные) наиболее типичные луговые степи в их лучшем выражении. Целинные чернозёмы – основное богатство заповедника, Курской области и России. Мощные чернозёмы заповедника на некашиваемой целине находятся в режиме, близком к тому, в каком они были в доисторических степях и по запасам питательных веществ не имеют себе равных в Европе. Толщина верхнего слоя чернозёма достигает 1,5 м. Содержание гумуса в верхних 10 см почвы составляет 9–13%, а запас его в метровом слое равен 540 т/га.

На Стрелецком и Казацком участках Центрально-Черноземного заповедника сохраняется практически исчезнувший в европейской лесостепи зональный тип растительности – плакорные луговые степи. Здесь наблюдается максимальная видовая насыщенность из всех травянистых сообществ (до 88 видов сосудистых растений на 1 м<sup>2</sup>).

Для участков Букреевы Бармы и Баркаловка характерны петрофитные степные сообщества, по склонам меловых холмов с реликтовыми видами растений.

На Зоринском участке представлено высокое разнообразие сфагновых мхов (15 видов).

Участок Поймы Псла включает в себя пойменные ольшаники и дубравы, болота и старицы с обилием самого маленького цветкового растения – вольфии бескорневой. В 2001 г. на этом участке обнаружено место произрастания черемши.

В луговых степях произрастают многие виды степных растений (пион тонколистный, ковыли, ирис безлистный, гиацинтик беловатый, василёк сумской, горичвет весенний и др.), которые за пределами заповедника стали редкими из-за разрушения их местообитаний.

В Центрально-Черноземном заповеднике отмечено значительное количество видов, внесенных в Красную книгу России: 2 вида грибов, 11 видов сосудистых растений, 22 вида насекомых. В заповеднике сосредоточена основная часть курской популяции степной гадюки – вида, внесенного в Приложение 3 к Красной книге России, в различное время зарегистрированы встречи 21 "краснокнижного" вида птиц.

Центрально-Черноземный заповедник исторически создавался как почвенно-ботанический, но в последние годы играет значительную роль в сохранении позвоночных животных, в частности копытных.

#### РАСПРЕДЕЛЕНИЕ ЗЕМЕЛЬНОГО ФОНДА ПО КАТЕГОРИЯМ <sup>1)</sup>

(на конец года; тысяч гектаров)

|  | 2005   | 2008   | 2009   | 2010   | 2011   | 2012   | 2013   | 2014   |
|--|--------|--------|--------|--------|--------|--------|--------|--------|
| Всего земель (территория)  | 2999.8 | 2999.8 | 2999.8 | 2999.8 | 2999.8 | 2999.8 | 2999.8 | 2999.8 |
| в том числе:   |        |        |        |        |        |        |        |        |
| земли сельскохозяйственного назначения   | 2269.7 | 2274.5 | 2275.9 | 2276.7 | 2278.3 | 2278.7 | 2278.8 | 2279.0 |
| земли поселений  | 417.6  | 418.6  | 419.9  | 420.5  | 420.7  | 421.5  | 421.6  | 421.7  |
| земли промышленности, энергетики, транспорта, связи, радиовещания, телевидения и иного специального назначения | 49.1   | 48.1   | 48.3   | 48.3   | 48.5   | 48.7   | 48.7   | 48.9   |
| земли лесного фонда  | 220.4  | 220.4  | 220.4  | 220.4  | 220.4  | 220.4  | 220.4  | 220.4  |
| земли особо охраняемых территорий  | 5.3    | 5.4    | 5.4    | 5.4    | 5.4    | 5.4    | 5.4    | 5.4    |
| земли водного фонда  | 4.6    | 5.8    | 5.8    | 5.8    | 5.8    | 5.8    | 5.9    | 5.9    |
| земли запаса   | 33.0   | 27.0   | 24.2   | 22.6   | 20.7   | 19.3   | 19.0   | 18.5   |

<sup>1)</sup> По данным Управления Росреестра по Курской области.

**ЛЕСНЫЕ РЕСУРСЫ**<sup>1)</sup>  
(на конец года; тысяч гектаров)

|   | 2005  | 2008  | 2009  | 2010  | 2011  | 2012  | 2013  | 2014  |
|---|-------|-------|-------|-------|-------|-------|-------|-------|
| Общая площадь                             | 264.3 | 270.3 | 270.2 | 270.2 | 270.2 | 270.3 | 270.3 | 270.1 |
| в том числе лесная                        | 244.4 | 250.7 | 250.1 | 250.2 | 250.3 | 250.3 | 250.3 | 250.4 |
| из нее покрытая лесом                     | 238.6 | 245.6 | 245.0 | 245.0 | 245.0 | 245.0 | 245.2 | 245.2 |
| Коэффициент лесистости, %                 | 8.9   | 8.7   | 8.2   | 8.2   | 8.2   | 8.2   | 8.2   | 8.2   |
| Общий запас древесины, млн.м <sup>3</sup> | 37.3  | 38.3  | 37.1  | 37.2  | 37.1  | 37.0  | 41.2  | 44.3  |
| Посадка леса, га                          | 434   | 409   | 441   | 412   | 475   | 601   | 566   | 652   |

<sup>1)</sup> По данным комитета лесного хозяйства Курской области.

**ВОДНЫЕ РЕСУРСЫ**<sup>1)</sup>

Курская область расположена в бассейнах рек Днепр и Дон (соответственно 78% и 22% территории области). Всего в области насчитывается 902 постоянных и временных водотока, из которых 188 имеют длину более 10 км. Из наиболее значительных рек к бассейну Днепра относятся Сейм со своими притоками Тускарь и Свапа, а также Псёл (приток Днепра). Бассейн Дона составляют верховья рек Тим, Кшень, Олым (все притоки реки Сосна), а также Оскол (приток реки Северный Донец).

Основной объем промышленного и коммунального водопотребления в области приходится на реку Сейм с притоками Тускарь и Свапа (в бассейне Днепра), где размещены крупнейшие промышленные центры – города Курск (предприятия теплоэнергетики, машиностроения, химической промышленности, коммунального хозяйства), Железногорск (ОАО «Михайловский горно-обогатительный комбинат»), Курчатова (филиал концерна Росэнергоатом «Курская атомная станция»). Средние многолетние естественные ресурсы речного стока составляют по Курской области 3.54 млрд.м<sup>3</sup>/год. 90% объема речного стока формируется в пределах области.

Фактически в 2014 г. забрано из природных источников 240.08 млн.м<sup>3</sup> воды, в том числе 143.36 млн. м<sup>3</sup> из поверхностных водных объектов, 96.72 млн.м<sup>3</sup> – из подземного горизонта. Сброшено фактически в поверхностные водные объекты – 99.88 млн.м<sup>3</sup> сточных вод, из которых загрязненные (недостаточно очищенные) сточные воды составляют 14.44 млн.м<sup>3</sup> (14.5%).

Объем воды в системах оборотного и повторно-последовательного водоснабжения предприятий области составил в 2014 году – 6.15 млрд.м<sup>3</sup>.

В Курской области зарегистрировано 564 искусственных водоемов – прудов, водохранилищ, накопителей сточных вод и промышленных отходов, образованных гидротехническими сооружениями инженерного типа.

Крупнейшими искусственными водоемами области являются: Михайловское водохранилище на реке Свапа (41.1 млн.м<sup>3</sup>) и водоем-охладитель Курской АЭС в пойме реки Сейм (94.6 млн.м<sup>3</sup>). Кроме того, более 70% акватории Старооскольского водохранилища на реке Оскол находится на территории Курской области. Крупных озёр и болот на территории области нет.

Использование поверхностных водных объектов для целей централизованного питьевого водоснабжения, гидроэнергетики, лесосплава, водного транспорта в Курской области отсутствует.

В большинстве своём поверхностные водные объекты имеют природоохранное и рекреационное значение.

**ПОЛЕЗНЫЕ ИСКОПАЕМЫЕ**<sup>2)</sup>

**Минерально-сырьевая база Курской области в 2014 году**

Курская область обладает уникальными по объемам и разнообразию природными ресурсами, способными обеспечить нужды области, а по некоторым видам сырья и другие регионы.

В геологическом строении нашей области принимают участие два структурных этажа: нижний – кристаллические породы раннего докембрия и верхний – осадочные породы фанерозоя от девона до современных осадков.

<sup>1)</sup> По данным отдела водных ресурсов по Курской области Донского бассейнового водного управления Федерального агентства водных ресурсов.

<sup>2)</sup> По данным отдела геологии и лицензирования по Белгородской и Курской областям департамента по недропользованию по Центральному федеральному округу Федерального агентства по недропользованию и департамента экологической безопасности и природопользования Курской области.

**К докембрийскому кристаллическому фундаменту приурочены следующие полезные ископаемые****Черные металлы**

**Железные руды** сконцентрированы более чем в 30 месторождениях, залежах и проявлениях, расположенных вдоль трех мощных магнитных аномалий, вытянутых в северо-западном направлении и подтверждающих наличие железорудных тел.

Единственное месторождение, на котором добываются открытым способом железные руды, является Михайловское железорудное месторождение. Оно расположено в Железногорском районе на северо-западе Курской области. Руды залегают в докембрийских метаморфогенных образованиях кристаллического фундамента. В вертикальной зональности сверху - вниз в распределенном фонде на 01.01.2015 г. находятся: богатые руды коры выветривания с запасами (категории А+В+С<sub>1</sub>) 134.75 млн.т, окисленные кварциты с запасами 1816.28 млн.т, неокисленные кварциты с запасами 6028.24 млн.т.

Переработкой и производством продукции железной руды занимается добывающее предприятие - недропользователь ОАО «Михайловский ГОК».

Горно-обогатительный комбинат обеспечивает в настоящее время железорудным сырьем металлургические предприятия России, а также ряд стран ближнего и дальнего зарубежья.

**Драгоценные металлы**

**Золото, платина.** Золоторудные и платиновые проявления выявлены в пределах Воскресеновской золоторудной зоны, Прилепско-Мальцевской золото-платинометалльной зоны Тим-Ястребовской структуры и, как попутные компоненты – в железных рудах Михайловского месторождения. Из-за низких (непромышленных) содержаний металлов в рудной массе на данных участках не проводятся геологоразведочные работы и не производится добыча.

**В осадочном чехле содержатся следующие полезные ископаемые****Топливо-энергетические ресурсы**

**Бурый уголь** известен в южных районах области. Обоянь-Ивнянско-Любостаньское проявление с запасами 323.0 млн.т. и прогнозными ресурсами 248.0 млн.т. (на балансе не числятся) представляет собой полезную толщину нижнекаменноугольного возраста, состоящую из 4 пластов мощностью от 0.2 до 6.9 м. Угли низкого качества (зольность до 40.5 %, содержание серы до 6.2%) залегают на большой глубине (в среднем 350-400 м) в сложных горно-гидрогеологических условиях.

**Цветные металлы**

**Титан и цирконий.** На территории Курской области залежи титан-циркониевых минералов приурочены к Белгородской россыпной площади и представляют собой комплексные прибрежно-морские россыпи верхнеолигоцен-миоценового возраста.

Один из перспективных участков расположен в Медвенском районе возле хутора Высоконские двory. Высоконовская россыпь – это единственный объект из всех россыпей Белгородской зоны, в котором в одном разрезе вскрыто два продуктивных пласта: верхний – циркон-рутилового состава и нижний – рутил-циркон-ильменитового состава.

Апробированные прогнозные ресурсы титана составляют 3000 тыс. т, циркония – 1592 тыс. т.

**Редкоземельные элементы** известны пока в единственном рудопроявлении элементов иттриевой группы «Толстянка», находящемся в Тимском районе. В повышенных содержаниях отмечены иттрий, церий, лантан, неодим. Прогнозные ресурсы составляют 20.0 тыс. т.

**Драгоценные металлы**

**Золото, платина.** В двух пунктах, в осадочном чехле, установлены прямые признаки россыпного золота.

**Алмазы**

Алмазы с размером зерен от первых мкм до 0.32 мм выявлены в породах осадочного чехла. Установлены узкие алмазоносные стратиграфические уровни: альб-аптские пески нижнего мела и верхнебатские пески средней юры. Коренные источники алмазов не установлены.

## Неметаллические полезные ископаемые

## Сырье регионального значения

В прошедшие годы большое внимание было уделено поискам и разведке неметаллических полезных ископаемых для строительных работ и агрохимическое сырье.

**Тугоплавкие глины.** Тугоплавкие глины разведаны на одном месторождении и предварительно оценены на двух залежах. Балансовые запасы месторождения Большая Карповка, расположенного в Советском районе составляют 20807.0+15602.0 (С<sub>2</sub>) тыс. т. Месторождение отрабатывает предприятие ООО «Пласт-Импульс». Распределенный фонд на 01.01.2015 г. по категориям А+В+С<sub>1</sub> – 2710.0 тыс.т. Объем добычи в 2014 г. составил 528.6 тыс.т (в т.ч. 23.8 тыс. т потери). Основным потребителем глинистого сырья является Железногорский кирпичный завод. Перспективными для отработки являются тугоплавкие глины северной части месторождения Большая Карповка.

**Фосфориты.** В Курской области насчитывается 31 месторождение и проявление фосфоритовых руд. Запасы желваковых фосфоритовых руд учтены государственным балансом по 11 месторождениям и участкам 99123/9572+30851/2735(С<sub>2</sub>) тыс. т (заб.) 156223/13850 тыс. т. Месторождения не отрабатываются. Ревизионно-оценочные работы на месторождениях фосфоритов Курской области, завершившиеся в 1985 г., показали, что в результате застройки и пересчета запасов фосфоритов с учетом технико-экономической значимости разработки месторождений, промышленный интерес представляют балансовые запасы фосфоритов только трех месторождений (протокол НТС ПГО «Центргеология» от 24.12.1986 г. №191-Н). В настоящее время следует пересмотреть балансовые запасы фосфоритов на территории Курской области.

**Цеолиты.** В последние годы в процессе оценочных работ на Восточной площади распространения сантонских пород верхнего мела получены положительные данные по цеолитам. По результатам работ на площади 450 км<sup>2</sup> выделены три участка: Халино-1, Халино-2 (Курский район), Жерновец (Золотухинский район), где проведены оценочные работы и подсчитаны запасы цеолитсодержащего сырья по категориям С<sub>1</sub> и С<sub>2</sub>. В продуктивном горизонте выделяется слой цеолитсодержащих мергелей с содержанием цеолита от 15.6 до 21.8% и слой цеолитсодержащих трепеловидных глин с содержанием цеолита 21.0-36%.

## Подсчитанные авторские запасы цеолитсодержащего сырья

| Название участка | Мергель                 |                         | Трепеловидные глины     |
|------------------|-------------------------|-------------------------|-------------------------|
|                  | Категории запасов       |                         |                         |
|                  | С <sub>1</sub> (млн. т) | С <sub>2</sub> (млн. т) | С <sub>2</sub> (млн. т) |
| Халино-1         | 40.0                    | 80.0                    | 5.0                     |
| Халино-2         | -                       | 12.0                    | -                       |
| Жерновец         | -                       | 92.0                    | 10.0                    |
| Итого            | 40.0                    | 184.0                   | 15.0                    |

По оценке ФГУП «ЦНИИгеолнеруд» цеолитсодержащие мергели удовлетворяют требованиям для использования их в качестве кормодобавок в животноводстве и птицеводстве, как мелиоранты и пролонгаторы органических удобрений в сельском хозяйстве, а также некоторых направлениях стройиндустрии (приготовление цемента, керамики). Трепеловидные глины могут применяться в качестве крупнопористого порошкового адсорбционного сырья, для водоочистки, экологии и в некоторых направлениях стройиндустрии (керамика).

**Формовочные и стекольные пески.** В Курской области разведаны 3 месторождения формовочных песков. По данным анализов нескольких проб пески Секеринского месторождения, расположенного в Корневском районе, пригодны для стекольного производства. Разведанные запасы кварцевых песков составляют: по категориям В+С<sub>1</sub> – 37.2 млн.т и С<sub>2</sub> – 219.5 млн.т. На сегодняшний день выдана лицензия на геологическое изучение и разработку Секеринского месторождения.

Участок недр (южная часть Секеринского месторождения) отдан ООО «Курскстеклопласт», которое провело геологоразведочные работы по определению пригодности песков в стекольном производстве, и получило положительные результаты. Подсчитанные запасы рассмотрены Государственной комиссией по запасам полезных ископаемых. Обогащенные пески в объеме 11506 тыс.т поставлены на госбаланс как сырьё для стекольного производства. Месторождение подготовлено к отработке. В 2014 г. на

участке Секеринского месторождения добыча кварцевых песков в объеме 1.0 тыс.т. Запасы кварцевых песков на 01.01.2015г. составляют по кат В+С<sub>1</sub> – 11464.8 тыс.т.

**Цементное сырье** разведано на 6 месторождениях с общими балансовыми запасами 183.0 млн.м<sup>3</sup>. На баланс поставлены 4 месторождения. Русско-Конопельское месторождение мела и Пушкарское месторождение суглинков находятся в Суджанском районе с благоприятными горнотехническими и гидрогеологическими условиями. В таких же благоприятных условиях находятся месторождения в Солнцевском районе (Солнцевское II месторождение мела и месторождение мергелей «Машнино»).

Технологическими испытаниями мела+суглинки (Русско-Конопельское и Пушкарское месторождения) и мела+мергели (Солнцевское-II и «Машнино» месторождения) с использованием добавок получен цемент, отвечающий требованиям для марок 500. Балансовые запасы сырья на данных месторождениях составляют 171.99 млн.т.

В Курском, Мантуровском и Щигровском районах имеются перспективные участки с сырьем, пригодным для производства цемента.

### Общераспространенные полезные ископаемые

**Глинистое сырье для кирпича и черепицы.** По состоянию на 01.01.2015 г. в Курской области учтены 94 месторождения, участка, залежи глинистого сырья и 3 месторождения и 15 залежей трепельно-карбонатного сырья для производства кирпича.

Из них балансом запасов учтено 60 месторождений глинистого и 3 месторождения трепельно-карбонатного сырья с суммарными запасами по состоянию на 01.01.2015 г. по категориям – А+В+С<sub>1</sub> – 3.3 млн.м<sup>3</sup> и категории С<sub>2</sub> – 5.9 млн.м<sup>3</sup>, в том числе два месторождения трепела с запасами по категориям А+В+С<sub>1</sub> – 4.7 млн.м<sup>3</sup> и участок мергеля Люшинского месторождения с запасами категории С<sub>1</sub> – 2.7 млн.м<sup>3</sup>.

В Государственном резерве числится 44 месторождения с балансовыми запасами категорий А+В+С<sub>1</sub> – 41.1 млн.м<sup>3</sup>, категории С<sub>2</sub> – 2.4 млн. м<sup>3</sup>, в том числе трепела категории А+В+С<sub>1</sub> – 1.3 млн.м<sup>3</sup>.

Разведанные месторождения кирпичного сырья имеются во всех районах области, что указывает на практически неограниченные перспективы для увеличения сырьевой базы данного вида сырья.

**Глинистое сырье для керамзита** с различной детальностью оценено по 8 месторождениям и проявлениям с общими запасами и прогнозными ресурсами около 168 млн.м<sup>3</sup>: месторождения Новосёловское (Октябрьский район), Пожидаевское (Щигровский район), Большебобровское и Ратмановское (Железногорский район), проявления - Волобуевское и Касторенское (Курский район), Мантуровское (Мантуровский район), Обоянское (Обоянский район).

На сегодняшний день эксплуатируется только Новосёловское месторождение. Месторождение отнесено к группе крупных и по состоянию на 01.01.2015 г. числящиеся на балансе запасы составляют в распределённом фонде по категориям В+С<sub>1</sub> – 0.4 млн.м<sup>3</sup>, кроме того, на южном фланге числятся авторские запасы категории С<sub>1</sub> – 1.1 млн.м<sup>3</sup> (0.5 млн.м<sup>3</sup> – распределённый фонд) и категории С<sub>2</sub> – 8.1 млн. м<sup>3</sup>.

**Мел.** Месторождения карбонатного сырья приурочены к отложениям кампан-маастрихтского, сантонского и турон-коньякского ярусов меловой системы. Литологически они представлены мелом, мергелем, имеющими на территории области широкое распространение.

По состоянию на 01.01.2015 г. в области разведано 17 месторождений и 5 перспективных проявлений. Из них 15 месторождений числится на балансе запасов и только 3 из них (Белицкое, Дмитриевское, Котово-Гудовское, участок недр местного значения «Рындино») находятся в распределённом фонде.

Область имеет значительные перспективы для выявления крупных месторождений карбонатного сырья для различных целей его использования.

На балансе запасов числятся 12 месторождений мела как сырья для производства строительной извести с балансовыми запасами по категориям А+В+С<sub>1</sub> – 64.8 млн.т, в т. ч. распределённый фонд – А+В+С<sub>1</sub> – 22.2 млн.т. Кроме того выявлено два перспективных проявления с запасами по категории С<sub>2</sub> – 3.1 млн.т.

По качеству мел всех месторождений пригоден для производства маломagneзиальной, быстрогающейся высокоэкзотермической воздушной извести 1 сорта класса А и В. До начала 21 века известь в Курской области производилась по устаревшей технологии путём обжига в шахтных печах кускового мела, при этом потребность области в строительной извести удовлетворялась только на 25-30%.

*Статистический ежегодник 2015*

К 2000 г. производство строительной извести в Курской области было полностью прекращено. Строительная известь ввозится из Белгородской и Воронежской областей.

Для нужд сельского хозяйства в области разведано и числятся на балансе запасов три месторождения (Лески, Погожее, Семёновское) для производства известняковой муки для известкования (химической мелиорации) кислых почв, попутно они оценены для минеральной подкормки животных и птиц. Общие балансовые запасы по категориям А+В+С<sub>1</sub> составили 4.5 млн. м<sup>3</sup>. Месторождения с 1993 г. числятся в Государственном резерве. Разработка их в ближайшие годы не планируется. Кроме того предварительно оценены 3 залежи общими запасами по категориям: С<sub>1</sub> – 0.7 млн. м<sup>3</sup>; С<sub>2</sub> – 4.5 млн. м<sup>3</sup>.

**Пески строительные и силикатные.** Пески являются основой производства строительных организаций области и являются одним из наиболее востребованных и распространенных видов нерудного сырья.

К группе наиболее крупных месторождений отнесены: Анахинское, Громашевское, Липинское, Новый Бузец, Ратмановское месторождения.

По состоянию на 01.01.2015 г. в Курской области выявлено 99 месторождений, залежей, участков, проявлений строительных песков. Из них государственным балансом учтено 56 месторождение с общими запасами по категориям: А+В+С<sub>1</sub> – 108.83 млн.м<sup>3</sup> и С<sub>2</sub> – 17.5 млн.м<sup>3</sup>. В группу разрабатываемых входит 52 месторождения, распределённый фонд балансовых запасов по которым составляет по категориям: А+В+С<sub>1</sub> – 60.0 млн. м<sup>3</sup>; С<sub>2</sub> – 4.2 млн. м<sup>3</sup>.

На территории области имеется 11 не учтённых государственным балансом предварительно разведанных месторождений (участков, залежей) строительных песков с общими запасами и прогнозными ресурсами по категориям: А+В+С<sub>1</sub> – 16.0 млн. м<sup>3</sup>, С<sub>2</sub> – 2.8 млн. м<sup>3</sup>; Р<sub>1</sub> – 30.7 млн. м<sup>3</sup>. Кроме того геолого-поисковыми и поисково-оценочными работами разных лет выявлено 32 перспективных проявления (участка, залежи) с общими предварительно оценёнными запасами и прогнозными ресурсами по категориям С<sub>2</sub> – 45.5 млн. м<sup>3</sup>; Р<sub>1</sub> – 46.7 млн. м<sup>3</sup>.

Направление использования песков в строительстве широкое, они применяются для производства тяжелых бетонов, пеногазобетонов, ячеистых бетонов, силикатного кирпича и стеновых блоков, строительных растворов, для отсыпки полотна и откосов автомобильных дорог, для производства асфальтобетонов.

В Курской области имеются перспективы выявления новых месторождений строительных песков, пригодных в природном виде и с обогащением для производства строительных работ.

**Камни строительные.** В качестве строительных камней население Курской области для местных нужд традиционно использует песчаники, которые в виде мелких месторождений и залежей в ряде районов залегают в песках и суглинках палеогена.

По состоянию на 01.01.2015 г. государственным балансом учтены 3 месторождения строительных камней в Железнодорожном и Рыльском районах с общими запасами по категориям А+В+С<sub>1</sub> – 49.9 млн. м<sup>3</sup> и С<sub>2</sub> – 105.1 млн. м<sup>3</sup>. Все 3 месторождения отнесены к распределенному фонду недр.

Перспективы выявления рентабельных месторождений строительного камня в породах фундамента крайне ограничены, так как кристаллический фундамент залегают на глубинах 120-200 и более метров.

В 2006-2009 гг. были выданы 2 лицензии на добычу песчаников в Рыльском районе. В настоящее время добыча песчаников ведётся в Рыльском районе.

В 2014 г. добыча производилась также на Михайловском месторождении Железнодорожного района Курской области.

В период разведки Михайловского железорудного месторождения проведена оценка и установлена пригодность щебня из окисленных кварцитов в качестве материала для оснований и покрытий автомобильных дорог, как заполнителя в бетон, для аэродромных покрытий, фундаментов зданий и сооружений, для железобетонных изделий и конструкций. В 1985 году протоколом ГКЗ № 9874 утверждены в качестве строительного камня запасы скальных пород вскрыши, представленные малорудными кварцитами, конгломератами, кварцевыми порфирами, метапесчаниками и сланцами западного и восточного флангов месторождения, по категории С<sub>2</sub> – 90.1 млн. м<sup>3</sup>, которые были намечены к отработке после 2016 года.

Геологической службой ОАО «Михайловский ГОК» совместно с НПП «Геолстром» в 1995 г. выполнена технологическая переоценка забалансовых запасов окисленных железистых кварцитов, как сы-



рья для производства щебня в контуре карьера до 2016 года. Протоколом ГКЗ от 27.04.1998 г. № 474 часть забалансовых окисленных кварцитов по категориям: В+С<sub>1</sub> – 87.4 млн.м<sup>3</sup>; С<sub>2</sub> – 21.1 млн.м<sup>3</sup> переведены в балансовые в качестве строительного сырья для производства щебня.

**Минеральные краски.** В качестве сырья для минеральных красок в 1963-1966 гг. были изучены рыхлые гематит-мартитовые железные руды (богатые железные руды) Михайловского железорудного месторождения. Проведёнными испытаниями установлена пригодность рыхлых богатых железных руд в естественном виде в качестве сырья для производства сурика железного и как пигмента в клеевых и фасадных известково-цементных красках.

До настоящего времени богатые железные руды в качестве минеральных красок не востребованы.

**Торф.** На балансе запасов торфа Курской области по состоянию на 01.01.2015 г. учитывается 207 торфяных месторождений. Балансовые запасы торфа по категориям А+В+С<sub>1</sub>+С<sub>2</sub> – 29.6 млн. т. сосредоточены на 62 месторождениях площадью более 10 га, забалансовые запасы торфа составляют 14.9 млн. т, прогнозные ресурсы торфа по категории Р<sub>1</sub> – 3.9 млн. т. Месторождения представлены древесным, древесно-тростниковым и тростниковым торфом низинного типа. Добыча торфа в настоящее время не производится.

Кроме как топливо и органическое удобрение торф может быть использован в лечебно-профилактических целях. В пределах Пушкаро-Жадинского месторождения разведан участок лечебного торфа с балансовыми запасами 0.9 млн. м<sup>3</sup>.

**Сапропели** – донные отложения водоемов, изучены на 12 месторождениях с суммарными ресурсами 1.7 млн. т. при условной влажности 60%. Наиболее перспективные участки расположены в западных районах области. Состав органической массы и химические свойства сапропеля позволяют использовать его в сельском хозяйстве в качестве удобрений, в виде минерально-витаминных добавок в комбикорма и для получения гранулированных комбикормов на основе травяной муки. Согласно проведенным геолого-разведочным работам по оценке сапропеля на озере Желтое в Корневском районе запасы сапропеля составляют 19.5 тыс.т.

По своим показателям они относятся к разновидностям пресноводных безсульфидных, высокозольных, известковых сапропелевых грязей, близких к аналогичным грязям курорта «Самоцвет» Свердловской области. Добыча сапропеля может обеспечить потребность всех лечебно-санаторных учреждений Курской области и соседних регионов.

### Общераспространённые полезные ископаемые Курской области

|  | Количество месторождений, числящихся на государственном балансе, и их запасы |                                    |  |
|--|--|------------------------------------|--|
|  | всего  | в том числе<br>распределенный фонд | остаток балансовых<br>запасов на 01.01.2015 г. |
| Тугоплавкие глины, млн. т  | 1  | 1                                  | 34.3   |
| Суглинки и глины легкоплавкие, мергель, трепел для производства кирпича, млн. м <sup>3</sup> | 63   | 19                                 | 63.3   |
| Суглинки и глины легкоплавкие для керамзита, млн. м <sup>3</sup>                             | 1  | 1                                  | 0.4  |
| Мел для строительной извести, млн. т   | 12   | 4                                  | 64.8   |
| Мел для известкования (химической мелиорации) почв, млн. м <sup>3</sup>                      | 3  | 0                                  | 4.5  |
| Пески строительные и силикатные, млн. м <sup>3</sup>   | 56   | 52                                 | 126.33   |
| Камни строительные, млн. м <sup>3</sup>  | 3  | 3                                  | 90.13  |
| Торф, млн. т   | 62   | 0                                  | 29.6   |
| Сапропель, млн. т  | 1  | 0                                  | 0.0195   |

**Подземные воды**

Общее количество месторождений и участков пресных подземных вод на территории Курской области, состоящих на учете по состоянию на 01.01.2015 г. – 137, из них эксплуатируются 74 месторождения и участка.

Общие запасы подземных вод составляют – 1229.08 тыс. м<sup>3</sup> в сутки, в том числе подготовленных к промышленному освоению 1213.68 тыс. м<sup>3</sup> в сутки.

В 2014 году степень освоения запасов подземных вод в целом по Курской области составляет 17%.

В 2014 году на территории Курской области учтённый водоотбор подземных вод составил – 273.09 тыс. м<sup>3</sup> в сутки, из них: добыча – 229.49 тыс. м<sup>3</sup> в сутки, извлечение – 43.6 тыс. м<sup>3</sup> в сутки.

Общий объем добычи подземных вод использован на:

|   |                                       |
|---|---------------------------------------|
| - питьевое и хозяйственно-бытовое водоснабжение населения | – 156.48 тыс. м <sup>3</sup> в сутки, |
| - производственно-технические цели                        | – 85.76 тыс. м <sup>3</sup> в сутки,  |
| - нужды сельского хозяйства                               | – 3.08 тыс. м <sup>3</sup> в сутки,   |
| - орошение земель   | – 5.93 тыс. м <sup>3</sup> в сутки.   |
| Всего:  | – 251.25 тыс. м <sup>3</sup> в сутки, |
| - потери при транспортировке и сброс без использования    | – 21.84 тыс. м <sup>3</sup> в сутки.  |

Минеральные подземные воды изучены на Халинском месторождении. Его эксплуатационные запасы утверждены ТКЗ (протокол № 88 от 20.08.2009 г.) в объёме 48 м<sup>3</sup> в сутки.

По химическому составу подземные минеральные воды архейско-протерозойского водоносного комплекса слабоминерализованные, хлоридно-натриевые слабощелочные, с минерализацией около 2.4-3.0 г/л.

Органолептические и микробиологические показатели соответствуют нормативным требованиям.

По заключению Российского научного центра восстановительной медицины и курортологии Минздрава РФ минеральная вода скважины № 3800-а относится к питьевым лечебно-столовым водам (группа XXVII) и может использоваться для питьевого курсового лечения в санаторно-курортных учреждениях, а также для промышленного розлива.

Владелец лицензии на геологическое доизучение и добычу минеральных подземных вод Халинского месторождения (получена 12 февраля 2004 г.) ООО «Эльм» с января 2007 г. приступил к добыче и промышленному розливу. В 2014 г. добыча минеральной воды не производилась.

# ***Охрана окружающей среды***

## **Раздел 4**

|                                       |           |
|---------------------------------------|-----------|
| <i>Охрана окружающей<br/>среды</i>    | <b>37</b> |
| <i>Методологические<br/>пояснения</i> | <b>40</b> |

Сохранение и воспроизводство природного потенциала области является одной из главных задач, которая решается в рамках проведения мероприятий по охране окружающей среды, рационального природопользования и организации системы мониторинга экологической ситуации.

Благодаря своему географическому положению, Курская область обладает богатыми природными ресурсами. Основой ресурсного потенциала является земля, в общей площади которой более 70% составляет плодородный чернозем, благоприятный для сельскохозяйственного производства. Лесные ресурсы области по целевому назначению относятся к защитным лесам и имеют большое защитное, водоохранное, санитарно – гигиеническое и средообразующее значение.

Целенаправленная работа по поддержке и сохранению различных объектов и территорий, имеющих особое природоохранное, научное, культурное, эстетическое, рекреационное и оздоровительное значение, является одним из приоритетных направлений деятельности органов государственной власти области.

Одной из первостепенных задач природоохранной деятельности является проведение регулярного мониторинга и контроля состояния окружающей среды. Мониторинг проводится не только государственными учреждениями, но и рядом ведомств и промышленных предприятий.

По данным статистического мониторинга за состоянием атмосферного воздуха в 2014 г. чуть более половины общего количества отходящих загрязняющих веществ (51.0%) уловлено и обезврежено, в атмосферу выброшено 36.0 тыс. т загрязняющих веществ (от стационарных источников), что ниже уровня предыдущего года на 1.9 тыс. т или на 5.0%.

В составе выбросов преобладают углеводороды – 40.8%, их количество уменьшилось за год на 13.5%. Основными источниками загрязнения атмосферного воздуха остаются предприятия «транспорта и связи» – 29.7% общего количества вредных выбросов, «производства и распределения электроэнергии, газа и воды» – 14.7%, «производства пищевых продуктов, включая напитки, и табака» – 13.3%, а также «добычи полезных ископаемых».

Природоохранные мероприятия по лесовосстановлению в 2014 г. реализованы на уровне 2013 г. Площадь рубки ухода за лесом возросла на 0.3 тыс. га или на 17.6%.

## ОХРАНА ОКРУЖАЮЩЕЙ СРЕДЫ

**ПРОВЕДЕНИЕ ОСНОВНЫХ РАБОТ В ЛЕСНОМ ХОЗЯЙСТВЕ**  
 (тысяч гектаров)

|                                     | 2005 | 2008 | 2009 | 2010 | 2011 | 2012 | 2013 | 2014 |
|-------------------------------------|------|------|------|------|------|------|------|------|
| Лесовосстановление                  | 0.5  | 0.4  | 0.4  | 0.3  | 0.4  | 0.6  | 0.6  | 0.6  |
| в том числе посадка<br>и посев леса | 0.4  | 0.4  | 0.4  | 0.3  | 0.4  | 0.6  | 0.6  | 0.5  |
| Рубки ухода за лесом                | 2.3  | 2.4  | 2.8  | 2.1  | 2.2  | 1.6  | 1.7  | 2.0  |

**ЗАЩИТА ЛЕСОВ ОТ ВРЕДИТЕЛЕЙ И БОЛЕЗНЕЙ  
 БИОЛОГИЧЕСКИМ МЕТОДОМ**  
 (тысяч гектаров)

| 2005 | 2008 | 2009 | 2010 | 2011 | 2012 | 2013 | 2014 |
|------|------|------|------|------|------|------|------|
| 10.4 | -    | -    | -    | -    | 0.2  | 0.1  | 0.0  |

**ВЫБРОСЫ И УЛАВЛИВАНИЕ ЗАГРЯЗНЯЮЩИХ АТМОСФЕРУ ВЕЩЕСТВ,  
 ОТХОДЯЩИХ ОТ СТАЦИОНАРНЫХ ИСТОЧНИКОВ**

| Годы | Количество загрязняющих<br>веществ, отходящих от<br>стационарных источников,<br>тыс. т | Выброшено<br>в атмосферу<br>загрязняющих<br>веществ,<br>тыс. т | Уловлено и обезврежено загрязняющих<br>атмосферу веществ |   |
|------|--|--|--|---|
|      |  |  | тыс. т   | в процентах от общего<br>количества отходящих<br>загрязняющих веществ |
| 2005 | 53.9   | 27.5   | 26.4   | 49.1  |
| 2008 | 53.9   | 24.5   | 29.4   | 54.5  |
| 2009 | 64.4   | 36.9   | 27.5   | 42.7  |
| 2010 | 81.0   | 41.4   | 39.6   | 48.9  |
| 2011 | 88.4   | 41.9   | 46.5   | 52.6  |
| 2012 | 82.7   | 41.5   | 41.2   | 49.8  |
| 2013 | 78.7   | 37.9   | 40.8   | 51.8  |
| 2014 | 73.3   | 36.0   | 37.4   | 51.0  |

**ВЫБРОСЫ НАИБОЛЕЕ РАСПРОСТРАНЕННЫХ ЗАГРЯЗНЯЮЩИХ АТМОСФЕРУ  
 ВЕЩЕСТВ, ОТХОДЯЩИХ ОТ СТАЦИОНАРНЫХ ИСТОЧНИКОВ**  
 (тысяч тонн)

|  | 2005 | 2008 | 2009 | 2010 | 2011 | 2012 | 2013 | 2014 |
|--|------|------|------|------|------|------|------|------|
| Всего  | 27.5 | 24.5 | 36.9 | 41.4 | 41.9 | 41.5 | 37.9 | 36.0 |
| в том числе:   |      |      |      |      |      |      |      |      |
| твердые вещества   | 6.3  | 3.4  | 3.2  | 3.8  | 4.5  | 4.6  | 4.2  | 4.4  |
| газообразные и жидкие<br>вещества                        | 21.2 | 21.1 | 33.6 | 37.6 | 37.5 | 36.9 | 33.8 | 31.5 |
| из них:  |      |      |      |      |      |      |      |      |
| диоксид серы   | 3.1  | 2.0  | 2.2  | 2.1  | 1.8  | 1.3  | 0.9  | 1.0  |
| оксид углерода   | 7.9  | 7.9  | 8.3  | 8.4  | 8.4  | 8.4  | 8.1  | 8.0  |
| оксиды азота   | 5.3  | 6.2  | 6.7  | 7.6  | 7.1  | 6.7  | 6.0  | 5.5  |
| углеводороды (без<br>летучих органических<br>соединений) | 3.4  | 3.4  | 14.8 | 17.9 | 18.6 | 18.7 | 17.0 | 14.7 |
| летучие органические<br>соединения                       | 0.8  | 1.3  | 1.3  | 1.4  | 1.3  | 1.3  | 1.4  | 1.9  |

**ИСПОЛЬЗОВАНИЕ (УТИЛИЗАЦИЯ) ЗАГРЯЗНЯЮЩИХ ВЕЩЕСТВ,  
УЛОВЛЕННЫХ ОЧИСТНЫМИ УСТАНОВКАМИ**

|  | 2005 | 2008 | 2009 | 2010 | 2011 | 2012 | 2013 | 2014 |
|--|------|------|------|------|------|------|------|------|
| Всего, тыс. т  | 22   | 21   | 21   | 28   | 34   | 30   | 30   | 27   |
| В процентах от общего количества уловленных загрязняющих веществ | 84.2 | 72.1 | 76.5 | 70.1 | 73.9 | 73.3 | 72.8 | 72.3 |

**ВЫБРОСЫ В АТМОСФЕРУ ЗАГРЯЗНЯЮЩИХ ВЕЩЕСТВ,  
ОТХОДЯЩИХ ОТ СТАЦИОНАРНЫХ ИСТОЧНИКОВ,  
ПО ВИДАМ ЭКОНОМИЧЕСКОЙ ДЕЯТЕЛЬНОСТИ в 2014 г.**

|   | Выброшено в атмосферу загрязняющих веществ, тыс. т | Уловлено и обезврежено загрязняющих веществ, в процентах от общего количества отходящих загрязняющих веществ |
|---|--|--|
| Всего   | 36.0   | 51.0   |
| в том числе организации с основным видом деятельности:                        |  |  |
| Сельское хозяйство, охота и лесное хозяйство                                  | 2.0  | 40.9   |
| Добыча полезных ископаемых  | ... <sup>1)</sup>                                  | 68.2   |
| Обрабатывающие производства   | 6.7  | 52.7   |
| из них:   |  |  |
| производство пищевых продуктов, включая напитки, и табака                     | 4.8  | 55.2   |
| целлюлозно-бумажное производство; издательская и полиграфическая деятельность | 0.3  | 0.2  |
| химическое производство   | 0.1  | 44.6   |
| производство прочих неметаллических минеральных продуктов                     | 0.3  | 46.2   |
| металлургическое производство и производство готовых металлических изделий    | 0.4  | 62.4   |
| производство машин и оборудования   | 0.0  | 45.0   |
| производство электрооборудования, электронного и оптического оборудования     | 0.2  | 19.0   |
| производство транспортных средств и оборудования                              | 0.2  | 1.8  |
| Производство и распределение электроэнергии, газа и воды                      | 5.3  | 1.6  |
| Транспорт и связь   | 10.7   | 34.3   |
| Операции с недвижимым имуществом, аренда и предоставление услуг               | 0.3  | 71.0   |
| Предоставление прочих коммунальных, социальных и персональных услуг           | 0.9  | 0.2  |
| Прочие виды экономической деятельности  | ... <sup>1)</sup>                                  | 72.4   |

<sup>1)</sup> Данные не публикуются в целях обеспечения конфиденциальности первичных статистических данных, полученных от организаций в соответствии с Федеральным законом от 29.11.07 №282-ФЗ «Об официальном статистическом учете и системе государственной статистики в Российской Федерации» (ст.4 п.5, ст.9 п.1).

**ИСПОЛЬЗОВАНИЕ СВЕЖЕЙ ВОДЫ  
(миллионов кубических метров)**

|  | 2005  | 2008  | 2009  | 2010  | 2011  | 2012  | 2013  | 2014  |
|--|-------|-------|-------|-------|-------|-------|-------|-------|
| Всего  | 323.3 | 250.5 | 244.1 | 247.7 | 240.3 | 233.4 | 228.7 | 229.9 |
| в том числе:                                     |       |       |       |       |       |       |       |       |
| на орошение и сельскохозяйственное водоснабжение | 17.5  | 5.5   | 6.0   | 3.1   | 0.4   | 1.3   | 2.3   | 4.0   |
| на производственные нужды                        | 221.7 | 180.2 | 174.8 | 184.0 | 181.8 | 178.5 | 174.7 | 174.1 |
| на хозяйственно-питьевые нужды                   | 80.3  | 61.7  | 60.2  | 54.0  | 50.5  | 47.4  | 45.8  | 45.8  |
| на другие нужды                                  | 3.8   | 3.1   | 3.1   | 6.6   | 7.6   | 6.2   | 5.9   | 6.0   |

**ОБЪЕМ ОБОРОТНОЙ  
И ПОСЛЕДОВАТЕЛЬНО ИСПОЛЪЗУЕМОЙ ВОДЫ**  
(включая использование сточных и коллекторно-дренажных вод)

|  | 2005 | 2008 | 2009 | 2010 | 2011 | 2012 | 2013 | 2014 |
|--|------|------|------|------|------|------|------|------|
| Всего, млн. м <sup>3</sup>   | 6046 | 5247 | 5604 | 5874 | 6025 | 6135 | 5273 | 6145 |
| В процентах от общего<br>объема водопотребления<br>на производственные нужды | 96.5 | 96.7 | 97.0 | 97.0 | 97.1 | 97.2 | 96.8 | 97.2 |

**ПОСТУПЛЕНИЕ ЗАГРЯЗНЯЮЩИХ ВЕЩЕСТВ  
СО СТОЧНЫМИ ВОДАМИ В ВОДОЕМЫ**

|   | 2005  | 2008  | 2009  | 2010  | 2011  | 2012  | 2013  | 2014  |
|---|-------|-------|-------|-------|-------|-------|-------|-------|
| Объем сброса сточных вод, млн. м <sup>3</sup> | 143.8 | 128.7 | 106.9 | 113.3 | 116.3 | 113.4 | 114.1 | 99.9  |
| в составе сточных вод сброшено:               |       |       |       |       |       |       |       |       |
| хлоридов, тыс. т                              | 5.4   | 5.2   | 4.9   | 5.5   | 4.9   | 4.2   | 3.4   | 2.9   |
| азота аммонийного, т                          | 161.2 | 234.3 | 178.7 | 183.2 | 217.8 | 89.6  | 56.8  | 53.2  |
| нитратов, т                                   | 731.4 | 652.3 | 611.2 | 584.6 | 627.2 | 801.0 | 719.8 | 650.5 |
| железа, т                                     | 9.9   | 11.1  | 8.3   | 8.3   | 8.0   | 6.2   | 5.1   | 4.9   |
| меди, т                                       | 0.1   | 0.1   | 0.1   | 0.1   | 0.1   | 0.1   | 0.1   | 0.1   |
| цинка, т                                      | 0.8   | 0.9   | 0.7   | 0.9   | 0.8   | 0.5   | 0.4   | 0.4   |
| нитритов, т                                   | 19.2  | 23.3  | 16.4  | 18.6  | 16.1  | 20.4  | 30.1  | 30.1  |

**ИНВЕСТИЦИИ В ОСНОВНОЙ КАПИТАЛ, НАПРАВЛЕННЫЕ  
НА ОХРАНУ ОКРУЖАЮЩЕЙ СРЕДЫ И РАЦИОНАЛЬНОЕ  
ИСПОЛЬЗОВАНИЕ ПРИРОДНЫХ РЕСУРСОВ<sup>1)</sup>**

(в процентах к предыдущему году; в сопоставимых ценах)

|  | 2005    | 2008    | 2009 | 2010  | 2011  | 2012   | 2013  | 2014   |
|--|---------|---------|------|-------|-------|--------|-------|--------|
| Инвестиции в основной капитал – всего                  | 2.8 п.  | 116.8   | 50.3 | 145.9 | 159.7 | 72.3   | 77.4  | 183.4  |
| в том числе на:  |         |         |      |       |       |        |       |        |
| охрану и рациональное использование<br>водных ресурсов | 118.2   | 2.6 п.  | 50.3 | 126.2 | 182.0 | 64.4   | 65.9  | 2.1 п. |
| охрану атмосферного воздуха                            | 1046 п. | 0.0     | -    | -     | 16.6  | 6.2 п. | 161.1 | 110.4  |
| охрану и рациональное использование<br>земель          | 110.8   | 27.2 п. | -    | -     | -     | -      | -     | -      |

<sup>1)</sup> Без субъектов малого предпринимательства.

## МЕТОДОЛОГИЧЕСКИЕ ПОЯСНЕНИЯ

**Загрязненные сточные воды** - производственные и бытовые (коммунальные) стоки, сброшенные в поверхностные водные объекты без очистки (или после недостаточной очистки) и содержащие загрязняющие вещества в количествах, превышающих утвержденные нормы предельно допустимого сброса. В них не включаются коллекторно-дренажные воды, отводимые с орошаемых земель после полива.

**Стационарные источники загрязнения атмосферы** – неподвижные технологические агрегаты (установки, устройства, аппараты и т.п.), выделяющие в процессе эксплуатации вредные вещества. Сюда же относятся терриконы, резервуары и другие объекты, выделяющие вредные вещества.

**Использование воды на производственные нужды** (исключая нужды сельского хозяйства) – объем водопотребления для технических (технологических) целей в промышленности, на транспорте, в строительстве и других отраслях экономики, включая объем свежей воды, поступающей на подпитку систем оборотного водоснабжения. В целях сопоставимости

данных за ряд лет сюда включены также объемы воды, использованной в прудовом хозяйстве и некоторых других целях.

**Использование воды на хозяйственно-питьевые нужды** - объем водопотребления для удовлетворения всех бытовых и коммунальных нужд населения (в т.ч. работающих на предприятиях). В него включается вода, использованная на полив улиц и др.

**Оборотное и последовательное использование воды** - объем экономии забора свежей воды за счет применения систем оборотного и повторного водоснабжения, включая использование сточной и коллекторно-дренажной воды. К оборотному использованию не относится расход воды в системах коммунального и производственного теплоснабжения.

Доля (уровень) оборотной и последовательно используемой воды в общем объеме потребления на производственные нужды рассчитывается как отношение оборотной и последовательно используемой воды к объемам этой воды и водопотребления на производственные нужды (без потребностей сельского хозяйства).



# Население

## Раздел 5

|   |           |
|---|-----------|
| <i>Оценка численности населения</i>                   | <i>43</i> |
| <i>Общие показатели<br/>воспроизводства населения</i> | <i>47</i> |
| <i>Браки и разводы</i>                                | <i>49</i> |
| <i>Рождаемость</i>                                    | <i>50</i> |
| <i>Смертность</i>                                     | <i>51</i> |
| <i>Смертность по причинам смерти</i>                  | <i>52</i> |
| <i>Миграция</i>                                       | <i>54</i> |
| <i>Методологические пояснения</i>                     | <i>58</i> |

Численность населения Курской области по состоянию на 01.01.2015 г. составила 1117.4 тыс. человек. Уменьшение численности населения сохранилось, причем размеры снижения возросли: если за 2013 г. численность населения области уменьшилась на 347 человек по сравнению с предыдущим годом, то за 2014 г. – уже на 1537 человек. Численность сельского населения сократилась за год на 4401 человек и на начало 2015 г. составила 370.1 тыс. человек. Численность городского населения составила 747.3 тыс. человек (рост за 2014 г. – 2864 человека). Соотношение городского и сельского населения несколько изменилось в сторону увеличения в общей численности населения доли городского населения на 0.4 п.п. и, соответственно, уменьшения доли сельского населения.

Продолжался процесс старения населения области: численность населения старше трудоспособного возраста увеличилась за год на 5172 человека, его доля в общей численности населения увеличилась по сравнению с предыдущим годом на 0.5 п.п. и составила 27.4%.

Демографические процессы в области по сравнению с предыдущим годом не улучшались. В 2014 г. число родившихся возросло на 39 человек, а число умерших – на 457 человек. В результате превышение числа умерших над числом родившихся в 2014 г. составило 41.6% против 38.5% в 2013 г., при этом в городской местности это превышение составило 15.4%, а в сельской местности число умерших в 2 раза превысило число родившихся.

В расчете на 1000 человек населения рождаемость в 2014 г. составила 11.7 против 11.6 в 2013 г., смертность – 16.6 против 16.1. Смертность детей в возрасте до одного года в 2014 г. существенно снизилась и составила 6.4 против 8.3 в 2013 г. (в расчете на 1000 родившихся живыми).

Размеры естественной убыли населения (как городского, так и сельского) в 2014 г. возросли и составили 5439 человек против 5021 человек в 2013 г. Одновременно снизился миграционный прирост населения, хотя и оставался положительным, с 4674 человек в 2013 г. до 3902 человек в 2014 г.

В области в 2014 г. зарегистрировано 9399 браков (практически на уровне предыдущего года – 9398) и 5820 разводов, что на 22.8% больше, чем в 2013 г. На 1000 образовавшихся брачных пар приходилось 619 распавшихся – на 115 пар больше, чем в предыдущем году.

## ОЦЕНКА ЧИСЛЕННОСТИ НАСЕЛЕНИЯ

## ЧИСЛЕННОСТЬ НАСЕЛЕНИЯ на 1 января

|      | Численность населения, человек | в том числе |          | Доля в общей численности населения, процентов |          |
|------|--------------------------------|-------------|----------|---|----------|
|      |                                | городское   | сельское | городское                                     | сельское |
| 2006 | 1177627                        | 736676      | 440951   | 62.6  | 37.4     |
| 2009 | 1143329                        | 734173      | 409156   | 64.2  | 35.8     |
| 2010 | 1134990                        | 734753      | 400237   | 64.7  | 35.3     |
| 2011 | 1125648                        | 735680      | 389968   | 65.4  | 34.6     |
| 2012 | 1121563                        | 739415      | 382148   | 65.9  | 34.1     |
| 2013 | 1119262                        | 743795      | 375467   | 66.5  | 33.5     |
| 2014 | 1118915                        | 744446      | 374469   | 66.5  | 33.5     |
| 2015 | 1117378                        | 747310      | 370068   | 66.9  | 33.1     |

## РАСПРЕДЕЛЕНИЕ ЧИСЛЕННОСТИ НАСЕЛЕНИЯ ПО ПОЛУ на 1 января

|      | Численность населения, человек | в том числе |         | Доля в общей численности населения, процентов |        |
|------|--------------------------------|-------------|---------|---|--------|
|      |                                | мужчины     | женщины | мужчин  | женщин |
| 2006 | 1177627                        | 535808      | 641819  | 45.5  | 54.5   |
| 2009 | 1143329                        | 518786      | 624543  | 45.4  | 54.6   |
| 2010 | 1134990                        | 514618      | 620372  | 45.3  | 54.7   |
| 2011 | 1125648                        | 510065      | 615583  | 45.3  | 54.7   |
| 2012 | 1121563                        | 508252      | 613311  | 45.3  | 54.7   |
| 2013 | 1119262                        | 507303      | 611959  | 45.3  | 54.7   |
| 2014 | 1118915                        | 507510      | 611405  | 45.4  | 54.6   |
| 2015 | 1117378                        | 506820      | 610558  | 45.4  | 54.6   |

## РАСПРЕДЕЛЕНИЕ ЧИСЛЕННОСТИ НАСЕЛЕНИЯ ПО ВОЗРАСТНЫМ ГРУППАМ

на 1 января

(человек)

|   | 2006    | 2009    | 2010    | 2011    | 2012    | 2013    | 2014    | 2015    |
|---|---------|---------|---------|---------|---------|---------|---------|---------|
| <b>Все население</b>                          | 1177627 | 1143329 | 1134990 | 1125648 | 1121563 | 1119262 | 1118915 | 1117378 |
| в том числе<br>в возрасте, лет:               |         |         |         |         |         |         |         |         |
| 0-4   | 50135   | 53620   | 55182   | 56129   | 59164   | 61503   | 63013   | 64441   |
| 5-9   | 50502   | 49161   | 49664   | 49335   | 49698   | 51378   | 53320   | 54866   |
| 10-14   | 62351   | 53897   | 51506   | 50398   | 49451   | 49340   | 49623   | 50265   |
| 15-19   | 89601   | 70464   | 65397   | 61086   | 58765   | 56094   | 54389   | 52071   |
| 20-24   | 85455   | 88115   | 86401   | 83119   | 78225   | 72878   | 68122   | 64464   |
| 25-29   | 80027   | 81302   | 83221   | 83379   | 85418   | 86871   | 86268   | 84674   |
| 30-34   | 78169   | 78193   | 78012   | 78275   | 77335   | 78096   | 80266   | 82102   |
| 35-39   | 75060   | 74983   | 76034   | 76418   | 77525   | 77332   | 77413   | 77416   |
| 40-44   | 91369   | 76104   | 73573   | 73031   | 72329   | 73231   | 74197   | 75357   |
| 45-49   | 106110  | 98924   | 94140   | 87881   | 83005   | 78442   | 74578   | 72569   |
| 50-54   | 90433   | 98879   | 99532   | 100960  | 100152  | 98378   | 95514   | 91295   |
| 55-59   | 72957   | 82633   | 82857   | 85079   | 87817   | 90364   | 93940   | 95125   |
| 60-64   | 40043   | 47268   | 58268   | 66790   | 70485   | 74180   | 76463   | 77073   |
| 65-69   | 74880   | 52661   | 42298   | 34842   | 33143   | 35693   | 42313   | 52458   |
| 70 и старше                                   | 130535  | 137125  | 138905  | 138926  | 139051  | 135482  | 129496  | 123202  |
| Из общей численности<br>население в возрасте: |         |         |         |         |         |         |         |         |
| моложе<br>трудоспособного                     | 179349  | 168646  | 168340  | 167051  | 169125  | 172266  | 176178  | 179303  |
| трудоспособном                                | 712201  | 691449  | 680913  | 670423  | 660699  | 651251  | 642174  | 632340  |
| старше<br>трудоспособного                     | 286077  | 283234  | 285737  | 288174  | 291739  | 295745  | 300563  | 305735  |

|   | Продолжение |        |        |        |        |        |        |        |
|---|-------------|--------|--------|--------|--------|--------|--------|--------|
|   | 2006        | 2009   | 2010   | 2011   | 2012   | 2013   | 2014   | 2015   |
| <b>Городское население</b>                    | 736676      | 734173 | 734753 | 735680 | 739415 | 743795 | 744446 | 747310 |
| в том числе<br>в возрасте, лет:               |             |        |        |        |        |        |        |        |
| 0-4   | 33267       | 36230  | 37406  | 37880  | 39872  | 41673  | 42235  | 43201  |
| 5-9   | 31008       | 31805  | 32468  | 32537  | 33037  | 34379  | 35884  | 37269  |
| 10-14   | 37495       | 32991  | 31574  | 31274  | 31115  | 31651  | 32095  | 32905  |
| 15-19   | 57620       | 46516  | 44150  | 42507  | 41174  | 38686  | 36931  | 35102  |
| 20-24   | 60859       | 61475  | 60352  | 58837  | 56601  | 54141  | 50988  | 48756  |
| 25-29   | 57128       | 58908  | 60451  | 60431  | 62108  | 63610  | 63201  | 62448  |
| 30-34   | 53088       | 55442  | 55743  | 56714  | 56568  | 57605  | 59277  | 60830  |
| 35-39   | 47448       | 49769  | 51314  | 52272  | 53896  | 54802  | 55179  | 55689  |
| 40-44   | 57610       | 47552  | 46173  | 46503  | 46755  | 47988  | 49351  | 50967  |
| 45-49   | 68659       | 63165  | 59913  | 55754  | 52461  | 49473  | 46784  | 45564  |
| 50-54   | 60815       | 65277  | 65363  | 65752  | 64825  | 63321  | 60885  | 58040  |
| 55-59   | 48127       | 55843  | 56125  | 57708  | 59177  | 60366  | 61888  | 62210  |
| 60-64   | 22616       | 30858  | 38582  | 44569  | 47589  | 50286  | 51816  | 52113  |
| 65-69   | 39179       | 29040  | 23759  | 20142  | 20211  | 22918  | 27762  | 34728  |
| 70 и старше                                   | 61757       | 69302  | 71380  | 72800  | 74026  | 72896  | 70170  | 67488  |
| Из общей численности<br>население в возрасте: |             |        |        |        |        |        |        |        |
| моложе<br>трудоспособного                     | 111877      | 108401 | 109007 | 108611 | 110694 | 113896 | 116602 | 119538 |
| трудоспособном                                | 473955      | 464451 | 459738 | 456210 | 452658 | 448724 | 442038 | 437003 |
| старше<br>трудоспособного                     | 150844      | 161321 | 166008 | 170859 | 176063 | 181175 | 185806 | 190769 |

|   | Продолжение |        |        |        |        |        |        |        |
|---|-------------|--------|--------|--------|--------|--------|--------|--------|
|   | 2006        | 2009   | 2010   | 2011   | 2012   | 2013   | 2014   | 2015   |
| <b>Сельское население</b>                     | 440951      | 409156 | 400237 | 389968 | 382148 | 375467 | 374469 | 370068 |
| в том числе<br>в возрасте, лет:               |             |        |        |        |        |        |        |        |
| 0-4   | 16868       | 17390  | 17776  | 18249  | 19292  | 19830  | 20778  | 21240  |
| 5-9   | 19494       | 17356  | 17196  | 16798  | 16661  | 16999  | 17436  | 17597  |
| 10-14   | 24856       | 20906  | 19932  | 19124  | 18336  | 17689  | 17528  | 17360  |
| 15-19   | 31981       | 23948  | 21247  | 18579  | 17591  | 17408  | 17458  | 16969  |
| 20-24   | 24596       | 26640  | 26049  | 24282  | 21624  | 18737  | 17134  | 15708  |
| 25-29   | 22899       | 22394  | 22770  | 22948  | 23310  | 23261  | 23067  | 22226  |
| 30-34   | 25081       | 22751  | 22269  | 21561  | 20767  | 20491  | 20989  | 21272  |
| 35-39   | 27612       | 25214  | 24720  | 24146  | 23629  | 22530  | 22234  | 21727  |
| 40-44   | 33759       | 28552  | 27400  | 26528  | 25574  | 25243  | 24846  | 24390  |
| 45-49   | 37451       | 35759  | 34227  | 32127  | 30544  | 28969  | 27794  | 27005  |
| 50-54   | 29618       | 33602  | 34169  | 35208  | 35327  | 35057  | 34629  | 33255  |
| 55-59   | 24830       | 26790  | 26732  | 27371  | 28640  | 29998  | 32052  | 32915  |
| 60-64   | 17427       | 16410  | 19686  | 22221  | 22896  | 23894  | 24647  | 24960  |
| 65-69   | 35701       | 23621  | 18539  | 14700  | 12932  | 12775  | 14551  | 17730  |
| 70 и старше                                   | 68778       | 67823  | 67525  | 66126  | 65025  | 62586  | 59326  | 55714  |
| Из общей численности<br>население в возрасте: |             |        |        |        |        |        |        |        |
| моложе<br>трудоспособного                     | 67472       | 60245  | 59333  | 58440  | 58431  | 58370  | 59576  | 59765  |
| трудоспособном                                | 238246      | 226998 | 221175 | 214213 | 208041 | 202527 | 200136 | 195337 |
| старше<br>трудоспособного                     | 135233      | 121913 | 119729 | 117315 | 115676 | 114570 | 114757 | 114966 |

**ОБЩИЕ ПОКАЗАТЕЛИ ВОСПРОИЗВОДСТВА НАСЕЛЕНИЯ  
РОДИВШИЕСЯ, УМЕРШИЕ И ЕСТЕСТВЕННЫЙ ПРИРОСТ НАСЕЛЕНИЯ**

|  | 2005   | 2008  | 2009  | 2010  | 2011  | 2012  | 2013  | 2014  |
|--|--------|-------|-------|-------|-------|-------|-------|-------|
| <b>Всего, человек</b>                  |        |       |       |       |       |       |       |       |
| <b>Родившихся</b>                      |        |       |       |       |       |       |       |       |
| Все население                          | 10263  | 12435 | 12462 | 12587 | 12926 | 13402 | 13030 | 13069 |
| городское                              | 7167   | 8644  | 8613  | 8925  | 8563  | 8826  | 8734  | 8925  |
| сельское                               | 3096   | 3791  | 3849  | 3662  | 4363  | 4576  | 4296  | 4144  |
| <b>Умерших</b>                         |        |       |       |       |       |       |       |       |
| Все население                          | 23453  | 21240 | 20236 | 19852 | 18901 | 18627 | 18051 | 18508 |
| городское                              | 11654  | 10893 | 10497 | 10783 | 10178 | 10172 | 10057 | 10301 |
| сельское                               | 11799  | 10347 | 9739  | 9069  | 8723  | 8455  | 7994  | 8207  |
| <b>Естественный прирост, убыль (-)</b> |        |       |       |       |       |       |       |       |
| Все население                          | -13190 | -8805 | -7774 | -7265 | -5975 | -5225 | -5021 | -5439 |
| городское                              | -4487  | -2249 | -1884 | -1858 | -1615 | -1346 | -1323 | -1376 |
| сельское                               | -8703  | -6556 | -5890 | -5407 | -4360 | -3879 | -3698 | -4063 |
| <b>На 1000 человек населения</b>       |        |       |       |       |       |       |       |       |
| <b>Родившихся</b>                      |        |       |       |       |       |       |       |       |
| Все население                          | 8.6    | 10.8  | 10.9  | 11.1  | 11.5  | 12.0  | 11.6  | 11.7  |
| городское                              | 9.7    | 11.8  | 11.7  | 12.1  | 11.6  | 11.9  | 11.7  | 12.0  |
| сельское                               | 6.9    | 9.2   | 9.5   | 9.3   | 11.3  | 12.1  | 11.5  | 11.1  |
| <b>Умерших</b>                         |        |       |       |       |       |       |       |       |
| Все население                          | 19.8   | 18.5  | 17.8  | 17.6  | 16.8  | 16.6  | 16.1  | 16.6  |
| городское                              | 15.8   | 14.8  | 14.3  | 14.7  | 13.8  | 13.7  | 13.5  | 13.8  |
| сельское                               | 26.4   | 25.0  | 24.1  | 23.0  | 22.6  | 22.3  | 21.3  | 22.0  |
| <b>Естественный прирост, убыль (-)</b> |        |       |       |       |       |       |       |       |
| Все население                          | -11.2  | -7.7  | -6.9  | -6.5  | -5.3  | -4.6  | -4.5  | -4.9  |
| городское                              | -6.1   | -3.0  | -2.6  | -2.6  | -2.2  | -1.8  | -1.8  | -1.8  |
| сельское                               | -19.5  | -15.8 | -14.6 | -13.7 | -11.3 | -10.2 | -9.8  | -10.9 |

**РОДИВШИЕСЯ, УМЕРШИЕ И ЕСТЕСТВЕННЫЙ ПРИРОСТ НАСЕЛЕНИЯ ПО ПОЛУ  
(человек)**

|                                 | 2005  | 2008  | 2009  | 2010  | 2011  | 2012  | 2013  | 2014  |
|---------------------------------|-------|-------|-------|-------|-------|-------|-------|-------|
| <b>Все население</b>            |       |       |       |       |       |       |       |       |
| <b>Мужчины</b>                  |       |       |       |       |       |       |       |       |
| родившиеся                      | 5304  | 6365  | 6331  | 6467  | 6620  | 6865  | 6777  | 6756  |
| умершие                         | 12423 | 10939 | 10456 | 9961  | 9593  | 9344  | 8915  | 9302  |
| естественный прирост, убыль (-) | -7119 | -4574 | -4125 | -3494 | -2973 | -2479 | -2138 | -2546 |
| <b>Женщины</b>                  |       |       |       |       |       |       |       |       |
| родившиеся                      | 4959  | 6070  | 6131  | 6120  | 6306  | 6537  | 6253  | 6313  |
| умершие                         | 11030 | 10301 | 9780  | 9891  | 9308  | 9283  | 9136  | 9206  |
| естественный прирост, убыль (-) | -6071 | -4231 | -3649 | -3771 | -3002 | -2746 | -2883 | -2893 |
| <b>Городское население</b>      |       |       |       |       |       |       |       |       |
| <b>Мужчины</b>                  |       |       |       |       |       |       |       |       |
| родившиеся                      | 3702  | 4461  | 4336  | 4614  | 4386  | 4491  | 4484  | 4612  |
| умершие                         | 6321  | 5719  | 5506  | 5487  | 5262  | 5191  | 5023  | 5231  |
| естественный прирост            | -2619 | -1258 | -1170 | -873  | -876  | -700  | -539  | -619  |
| <b>Женщины</b>                  |       |       |       |       |       |       |       |       |
| родившиеся                      | 3465  | 4183  | 4277  | 4311  | 4177  | 4335  | 4250  | 4313  |
| умершие                         | 5333  | 5174  | 4991  | 5296  | 4916  | 4981  | 5034  | 5070  |
| естественный прирост, убыль (-) | -1868 | -991  | -714  | -985  | -739  | -646  | -784  | -757  |
| <b>Сельское население</b>       |       |       |       |       |       |       |       |       |
| <b>Мужчины</b>                  |       |       |       |       |       |       |       |       |
| родившиеся                      | 1602  | 1904  | 1995  | 1853  | 2234  | 2374  | 2293  | 2144  |
| умершие                         | 6102  | 5220  | 4950  | 4474  | 4331  | 4153  | 3892  | 4071  |
| естественный прирост, убыль (-) | -4500 | -3316 | -2955 | -2621 | -2097 | -1779 | -1599 | -1927 |
| <b>Женщины</b>                  |       |       |       |       |       |       |       |       |
| родившиеся                      | 1494  | 1887  | 1854  | 1809  | 2129  | 2202  | 2003  | 2000  |
| умершие                         | 5697  | 5127  | 4789  | 4595  | 4392  | 4302  | 4102  | 4136  |
| естественный прирост, убыль (-) | -4203 | -3240 | -2935 | -2786 | -2263 | -2100 | -2099 | -2136 |

## ОЖИДАЕМАЯ ПРОДОЛЖИТЕЛЬНОСТЬ ЖИЗНИ ПРИ РОЖДЕНИИ

(число лет)

|                            | Мужчины и<br>женщины | Мужчины | Женщины |
|----------------------------|----------------------|---------|---------|
| <b>Все население</b>       |                      |         |         |
| 2005                       | 65.01                | 58.01   | 73.12   |
| 2008                       | 66.86                | 60.49   | 73.73   |
| 2009                       | 68.08                | 61.59   | 74.97   |
| 2010                       | 68.53                | 62.32   | 74.94   |
| 2011                       | 69.27                | 63.04   | 75.67   |
| 2012                       | 69.66                | 63.49   | 75.90   |
| 2013                       | 70.14                | 64.27   | 76.00   |
| 2014                       | 70.11                | 63.79   | 76.56   |
| <b>Городское население</b> |                      |         |         |
| 2005                       | 66.58                | 59.62   | 73.95   |
| 2008                       | 68.45                | 62.26   | 74.54   |
| 2009                       | 69.69                | 63.33   | 75.89   |
| 2010                       | 69.60                | 63.38   | 75.62   |
| 2011                       | 70.66                | 64.52   | 76.48   |
| 2012                       | 70.92                | 64.78   | 76.68   |
| 2013                       | 71.30                | 65.54   | 76.59   |
| 2014                       | 71.48                | 65.29   | 77.31   |
| <b>Сельское население</b>  |                      |         |         |
| 2005                       | 62.47                | 55.63   | 71.71   |
| 2008                       | 64.16                | 57.64   | 72.33   |
| 2009                       | 65.26                | 58.74   | 73.28   |
| 2010                       | 66.45                | 60.44   | 73.44   |
| 2011                       | 66.67                | 60.32   | 74.18   |
| 2012                       | 67.21                | 61.05   | 74.45   |
| 2013                       | 67.81                | 61.72   | 74.88   |
| 2014                       | 67.40                | 61.01   | 75.07   |



## БРАКИ И РАЗВОДЫ

## БРАКИ И РАЗВОДЫ

|      | Браки | Разводы | На 1000 человек населения |          |
|------|-------|---------|---------------------------|----------|
|      |       |         | браков                    | разводов |
| 2005 | 8823  | 5432    | 7.4                       | 4.6      |
| 2008 | 9227  | 6039    | 8.0                       | 5.3      |
| 2009 | 9400  | 5828    | 8.3                       | 5.1      |
| 2010 | 9387  | 5301    | 8.3                       | 4.7      |
| 2011 | 10584 | 5813    | 9.4                       | 5.2      |
| 2012 | 9233  | 5582    | 8.2                       | 5.0      |
| 2013 | 9398  | 4741    | 8.4                       | 4.2      |
| 2014 | 9399  | 5820    | 8.4                       | 5.2      |

## БРАЧНОСТЬ И РАЗВОДИМОСТЬ

(на 1000 человек населения)

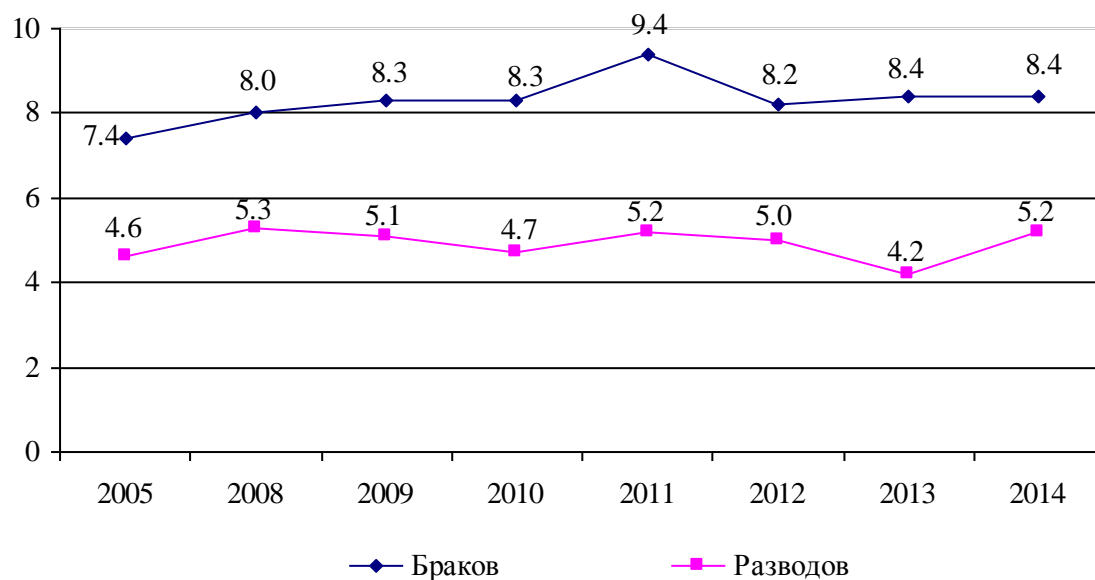

## РОЖДАЕМОСТЬ

### ВОЗРАСТНЫЕ КОЭФФИЦИЕНТЫ РОЖДАЕМОСТИ

(число родившихся живыми на 1000 женщин соответствующего возраста)

|      | 15-49 | в том числе в возрасте, лет |       |       |       |       |       |       | Суммарный коэффициент рождаемости |
|------|-------|-----------------------------|-------|-------|-------|-------|-------|-------|-----------------------------------|
|      |       | 15-19                       | 20-24 | 25-29 | 30-34 | 35-39 | 40-44 | 45-49 |                                   |
| 2005 | 33.0  | 30.1                        | 94.7  | 69.0  | 34.7  | 12.4  | 2.4   | 0.1   | 1214                              |
| 2008 | 42.5  | 32.5                        | 100.4 | 89.5  | 55.1  | 21.0  | 3.6   | 0.2   | 1497                              |
| 2009 | 43.5  | 32.6                        | 97.6  | 91.4  | 57.7  | 22.2  | 3.6   | 0.2   | 1511                              |
| 2010 | 44.9  | 28.9                        | 94.6  | 97.5  | 60.8  | 25.5  | 4.1   | 0.2   | 1545                              |
| 2011 | 47.1  | 29.5                        | 100.3 | 100.6 | 63.3  | 26.4  | 4.8   | 0.1   | 1611                              |
| 2012 | 49.8  | 30.3                        | 104.0 | 104.7 | 67.4  | 30.6  | 5.0   | 0.1   | 1695                              |
| 2013 | 49.2  | 31.0                        | 96.9  | 104.7 | 69.3  | 30.3  | 5.8   | 0.1   | 1674                              |
| 2014 | 50.0  | 27.4                        | 92.8  | 110.5 | 72.6  | 33.2  | 5.3   | 0.3   | 1699                              |

### РОДИВШИЕСЯ ЖИВЫМИ У ЖЕНЩИН, НЕ СОСТОЯВШИХ В ЗАРЕГИСТРИРОВАННОМ БРАКЕ

|      | Число родившихся вне зарегистрированного брака, человек |             |          | В процентах от общего числа родившихся |             |          |
|------|---|-------------|----------|--|-------------|----------|
|      | все население   | в том числе |          | все население                          | в том числе |          |
|      |   | городское   | сельское |  | городское   | сельское |
| 2005 | 2519  | 1536        | 983      | 24.5                                   | 21.4        | 31.8     |
| 2008 | 2823  | 1662        | 1161     | 22.7                                   | 19.2        | 30.6     |
| 2009 | 2798  | 1623        | 1175     | 22.5                                   | 18.8        | 30.5     |
| 2010 | 2673  | 1594        | 1079     | 21.2                                   | 17.9        | 29.5     |
| 2011 | 2766  | 1550        | 1216     | 21.4                                   | 18.1        | 27.9     |
| 2012 | 2809  | 1499        | 1310     | 21.0                                   | 17.0        | 28.6     |
| 2013 | 2592  | 1453        | 1139     | 19.9                                   | 16.6        | 26.5     |
| 2014 | 2534  | 1442        | 1092     | 19.4                                   | 16.2        | 26.4     |

## СМЕРТНОСТЬ

### МЛАДЕНЧЕСКАЯ СМЕРТНОСТЬ

|      | Умершие в возрасте до 1 года,<br>человек |             |         | Умершие в возрасте до 1 года<br>на 1000 родившихся живыми |             |         |
|------|--|-------------|---------|---|-------------|---------|
|      | мальчики и<br>девочки                    | в том числе |         | мальчики и<br>девочки                                     | в том числе |         |
|      |  | мальчики    | девочки |   | мальчики    | Девочки |
| 2005 | 126                                      | 78          | 48      | 12.2  | 14.6        | 9.6     |
| 2008 | 118                                      | 61          | 57      | 9.6   | 9.7         | 9.4     |
| 2009 | 109                                      | 61          | 48      | 8.7   | 9.6         | 7.8     |
| 2010 | 99                                       | 57          | 42      | 7.9   | 8.8         | 6.9     |
| 2011 | 99                                       | 55          | 44      | 7.7   | 8.3         | 7.0     |
| 2012 | 98                                       | 60          | 38      | 7.4   | 8.7         | 5.8     |
| 2013 | 109                                      | 58          | 51      | 8.3   | 8.5         | 8.0     |
| 2014 | 83                                       | 44          | 39      | 6.4   | 6.5         | 6.1     |

### КОЭФФИЦИЕНТЫ МЛАДЕНЧЕСКОЙ СМЕРТНОСТИ (на 1000 родившихся живыми)

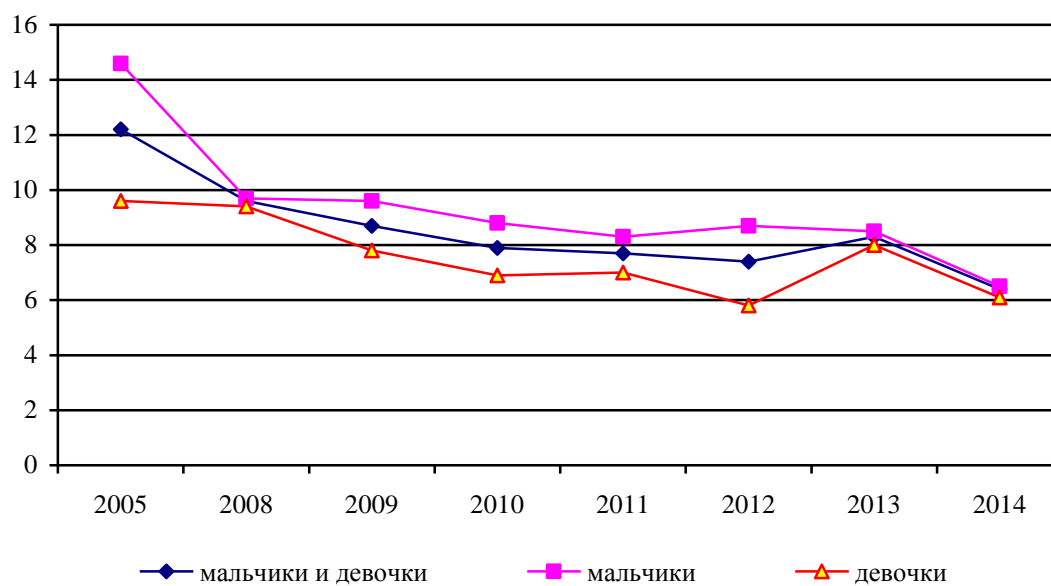

## СМЕРТНОСТЬ ПО ПРИЧИНАМ СМЕРТИ

## УМЕРШИЕ ПО ОСНОВНЫМ КЛАССАМ ПРИЧИН СМЕРТИ

|  | 2005   | 2008   | 2009   | 2010   | 2011   | 2012   | 2013   | 2014   |
|--|--------|--------|--------|--------|--------|--------|--------|--------|
| <b>Все население, человек</b>                                |        |        |        |        |        |        |        |        |
| Всего умерших от всех причин                                 | 23453  | 21240  | 20236  | 19852  | 18901  | 18627  | 18051  | 18508  |
| из них от:   |        |        |        |        |        |        |        |        |
| болезней системы   |        |        |        |        |        |        |        |        |
| кровообращения   | 15087  | 12685  | 11197  | 10968  | 10204  | 10062  | 8725   | 8752   |
| новообразований  | 2644   | 2623   | 2579   | 2731   | 2735   | 2648   | 2558   | 2561   |
| внешних причин смерти  | 2046   | 1696   | 1534   | 1403   | 1381   | 1346   | 1327   | 1273   |
| болезней органов дыхания                                     | 1300   | 1091   | 1102   | 803    | 951    | 798    | 769    | 945    |
| болезней органов пищеварения                                 | 606    | 778    | 760    | 768    | 789    | 721    | 758    | 822    |
| некоторых инфекционных и паразитарных болезней               | 322    | 220    | 188    | 164    | 194    | 168    | 157    | 138    |
| <b>На 100 000 человек населения</b>                          |        |        |        |        |        |        |        |        |
| Всего умерших от всех причин                                 | 1976.3 | 1850.8 | 1776.4 | 1756.3 | 1682.2 | 1662.5 | 1613.0 | 1655.2 |
| из них от:   |        |        |        |        |        |        |        |        |
| болезней системы   |        |        |        |        |        |        |        |        |
| кровообращения   | 1271.3 | 1105.3 | 982.9  | 970.3  | 908.2  | 898.1  | 779.6  | 782.7  |
| новообразований  | 222.8  | 228.6  | 226.4  | 241.6  | 243.4  | 236.3  | 228.6  | 229.0  |
| внешних причин смерти  | 172.4  | 147.8  | 134.7  | 124.1  | 122.9  | 120.1  | 118.6  | 113.8  |
| болезней органов дыхания                                     | 109.5  | 95.1   | 96.7   | 71.0   | 84.6   | 71.2   | 68.7   | 84.5   |
| болезней органов пищеварения                                 | 51.1   | 67.8   | 66.7   | 67.9   | 70.2   | 64.4   | 67.7   | 73.5   |
| некоторых инфекционных и паразитарных болезней               | 27.1   | 19.2   | 16.5   | 14.5   | 17.3   | 15.0   | 14.0   | 12.3   |
| <b>В том числе население в трудоспособном возрасте</b>       |        |        |        |        |        |        |        |        |
| Всего умерших от всех причин                                 | 6246   | 5576   | 5006   | 4586   | 4422   | 4245   | 4072   | 4056   |
| из них от:   |        |        |        |        |        |        |        |        |
| болезней системы   |        |        |        |        |        |        |        |        |
| кровообращения   | 2512   | 2074   | 1809   | 1624   | 1528   | 1499   | 1399   | 1466   |
| новообразований  | 808    | 824    | 754    | 804    | 792    | 742    | 735    | 718    |
| внешних причин смерти  | 1546   | 1320   | 1179   | 1022   | 1018   | 1011   | 971    | 930    |
| болезней органов дыхания                                     | 312    | 289    | 288    | 232    | 242    | 214    | 207    | 206    |
| болезней органов пищеварения                                 | 335    | 432    | 387    | 370    | 344    | 328    | 370    | 350    |
| некоторых инфекционных и паразитарных болезней               | 251    | 173    | 141    | 125    | 152    | 128    | 120    | 109    |
| <b>На 100 000 человек населения трудоспособного возраста</b> |        |        |        |        |        |        |        |        |
| Всего умерших от всех причин                                 | 877.2  | 804.4  | 731.4  | 680.2  | 666.6  | 649.3  | 630.9  | 637.4  |
| из них от:   |        |        |        |        |        |        |        |        |
| болезней системы   |        |        |        |        |        |        |        |        |
| кровообращения   | 352.8  | 299.2  | 264.3  | 240.9  | 230.3  | 229.3  | 216.8  | 230.4  |
| новообразований  | 113.5  | 118.9  | 109.9  | 119.3  | 119.4  | 113.5  | 113.9  | 112.8  |
| внешних причин смерти  | 217.1  | 190.4  | 172.3  | 151.6  | 153.5  | 154.6  | 150.4  | 146.1  |
| болезней органов дыхания                                     | 43.8   | 41.7   | 42.1   | 34.4   | 36.5   | 32.7   | 32.1   | 32.4   |
| болезней органов пищеварения                                 | 47.0   | 62.3   | 56.5   | 54.9   | 51.9   | 50.2   | 57.3   | 55.0   |
| некоторых инфекционных и паразитарных болезней               | 35.3   | 25.0   | 20.6   | 18.5   | 22.9   | 19.6   | 18.6   | 17.1   |

**УМЕРШИЕ В ВОЗРАСТЕ ДО 1 ГОДА  
ПО ОСНОВНЫМ КЛАССАМ ПРИЧИН СМЕРТИ**

|   | 2005  | 2008 | 2009 | 2010 | 2011 | 2012 | 2013 | 2014 |
|---|-------|------|------|------|------|------|------|------|
| <b>Умершие в возрасте до 1 года, человек</b>  |       |      |      |      |      |      |      |      |
| Всего умерших от всех причин  | 126   | 118  | 109  | 99   | 99   | 98   | 109  | 83   |
| из них от:  |       |      |      |      |      |      |      |      |
| отдельных состояний,<br>возникающих в<br>перинатальном периоде                      | 57    | 49   | 50   | 46   | 54   | 48   | 55   | 27   |
| болезней органов дыхания  | 19    | 16   | 11   | 10   | 4    | 8    | 3    | 5    |
| врожденных аномалий<br>(пороков развития),<br>деформаций и хромосомных<br>нарушений | 26    | 36   | 32   | 27   | 24   | 24   | 28   | 31   |
| некоторых инфекционных<br>и паразитарных болезней                                   | 6     | -    | 2    | 1    | 3    | 2    | 4    | -    |
| внешних причин смерти   | 3     | 6    | 3    | 5    | 4    | 3    | 8    | 3    |
| болезней органов<br>пищеварения   | 1     | -    | -    | -    | -    | -    | -    | -    |
| <b>Умершие в возрасте до 1 года на 10 000 родившихся живыми</b>                     |       |      |      |      |      |      |      |      |
| Всего умерших от всех причин  | 121.5 | 95.7 | 87.4 | 78.7 | 76.8 | 73.5 | 83.2 | 63.5 |
| из них от:  |       |      |      |      |      |      |      |      |
| отдельных состояний,<br>возникающих в<br>перинатальном периоде                      | 55.0  | 39.8 | 40.1 | 36.6 | 41.9 | 36.0 | 42.0 | 20.7 |
| болезней органов дыхания  | 18.3  | 13.0 | 8.8  | 8.0  | 3.1  | 6.0  | 2.3  | 3.8  |
| врожденных аномалий<br>(пороков развития),<br>деформаций и хромосомных<br>нарушений | 25.1  | 29.2 | 25.7 | 21.5 | 18.6 | 18.0 | 21.4 | 23.7 |
| некоторых инфекционных<br>и паразитарных болезней                                   | 5.8   | -    | 1.6  | 0.8  | 2.3  | 1.5  | 3.1  | -    |
| внешних причин смерти   | 2.9   | 4.9  | 2.4  | 4.0  | 3.1  | 2.3  | 6.1  | 2.3  |
| болезней органов<br>пищеварения   | 1.0   | -    | -    | -    | -    | -    | -    | -    |

## МИГРАЦИЯ

## МИГРАЦИОННЫЙ ПРИРОСТ, СНИЖЕНИЕ (-) НАСЕЛЕНИЯ

(человек)

|      | Все население | Городское | Сельское | На 10000 человек населения |           |          |
|------|---------------|-----------|----------|----------------------------|-----------|----------|
|      |               |           |          | все население              | городское | сельское |
| 2005 | -4995         | -674      | -4321    | -42.09                     | -9.12     | -96.57   |
| 2008 | 277           | 3103      | -2826    | 2.41                       | 42.29     | -68.29   |
| 2009 | -565          | 2464      | -3029    | -4.96                      | 33.55     | -74.85   |
| 2010 | -2077         | 2785      | -4862    | -18.38                     | 37.88     | -123.06  |
| 2011 | 1890          | 5350      | -3460    | 16.82                      | 72.54     | -89.62   |
| 2012 | 2924          | 5726      | -2802    | 26.10                      | 77.21     | -73.97   |
| 2013 | 4674          | 1974      | 2700     | 41.77                      | 26.53     | 72.01    |
| 2014 | 3902          | 4240      | -338     | 34.90                      | 56.85     | -9.08    |

## РАСПРЕДЕЛЕНИЕ ЧИСЛА МИГРАНТОВ ПО ОСНОВНЫМ ПОТОКАМ ПЕРЕДВИЖЕНИЯ

в 2014 г.

(тыс. человек)

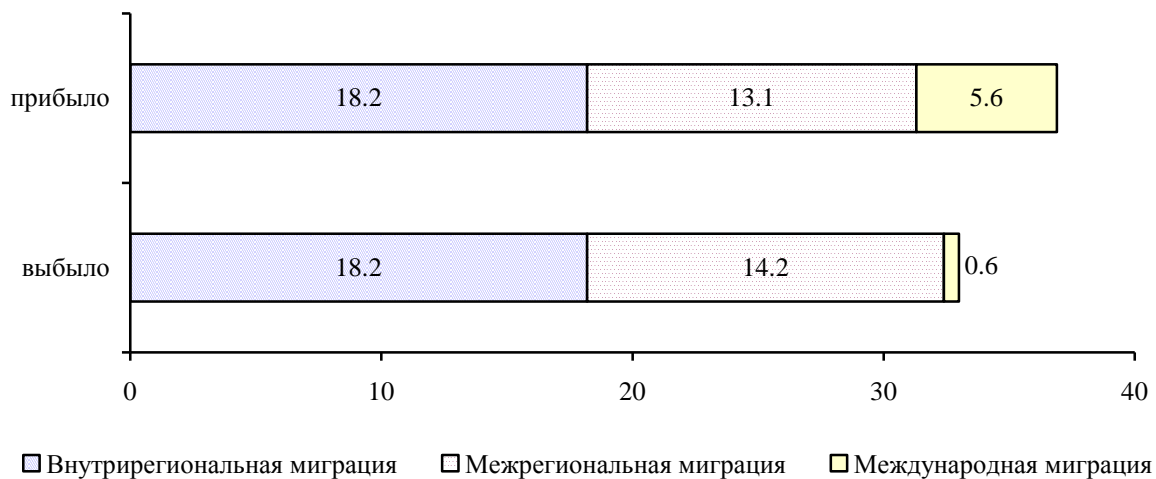

## ОБЩИЕ ИТОГИ МИГРАЦИИ НАСЕЛЕНИЯ

(человек)

|                                   | 2013           |               |  | 2014           |               |  |
|-----------------------------------|----------------|---------------|--|----------------|---------------|--|
|                                   | Прибыв-<br>шие | Выбыв-<br>шие | Миграци-<br>онный прирост,<br>снижение (-) | Прибыв-<br>шие | Выбыв-<br>шие | Миграци-<br>онный прирост,<br>снижение (-) |
| <b>Все население</b>              |                |               |  |                |               |  |
| Миграция - всего                  | 41772          | 37098         | 4674                                       | 36851          | 32949         | 3902                                       |
| из нее:                           |                |               |  |                |               |  |
| в пределах России                 | 36112          | 36702         | -590                                       | 31286          | 32373         | -1087                                      |
| в том числе:                      |                |               |  |                |               |  |
| внутрирегиональная                | 23073          | 23073         | -  | 18192          | 18192         | -  |
| межрегиональная                   | 13039          | 13629         | -590                                       | 13094          | 14181         | -1087                                      |
| международная                     | 5660           | 396           | 5264                                       | 5565           | 576           | 4989                                       |
| в том числе:                      |                |               |  |                |               |  |
| со странами СНГ                   | 5436           | 345           | 5091                                       | 5321           | 508           | 4813                                       |
| со странами<br>дальнего зарубежья | 224            | 51            | 173  | 244            | 68            | 176  |
| <b>Городское население</b>        |                |               |  |                |               |  |
| Миграция - всего                  | 24001          | 22027         | 1974                                       | 23063          | 18823         | 4240                                       |
| из нее:                           |                |               |  |                |               |  |
| в пределах России                 | 20532          | 21722         | -1190                                      | 19654          | 18421         | 1233                                       |
| в том числе:                      |                |               |  |                |               |  |
| внутрирегиональная                | 11992          | 12719         | -727                                       | 10830          | 9157          | 1673                                       |
| межрегиональная                   | 8540           | 9003          | -463                                       | 8824           | 9264          | -440                                       |
| международная                     | 3469           | 305           | 3164                                       | 3409           | 402           | 3007                                       |
| в том числе:                      |                |               |  |                |               |  |
| со странами СНГ                   | 3287           | 259           | 3028                                       | 3230           | 343           | 2887                                       |
| с другими странами                | 182            | 46            | 136  | 179            | 59            | 120  |
| <b>Сельское население</b>         |                |               |  |                |               |  |
| Миграция - всего                  | 17771          | 15071         | 2700                                       | 13788          | 14126         | -338                                       |
| из нее:                           |                |               |  |                |               |  |
| в пределах России                 | 15580          | 14980         | 600  | 11632          | 13952         | -2320                                      |
| в том числе:                      |                |               |  |                |               |  |
| внутрирегиональная                | 11081          | 10354         | 727  | 7362           | 9035          | -1673                                      |
| межрегиональная                   | 4499           | 4626          | -127                                       | 4270           | 4917          | -647                                       |
| международная                     | 2191           | 91            | 2100                                       | 2156           | 174           | 1982                                       |
| в том числе:                      |                |               |  |                |               |  |
| со странами СНГ                   | 2149           | 86            | 2063                                       | 2091           | 165           | 1926                                       |
| с другими странами                | 42             | 5             | 37   | 65             | 9             | 56   |

## МИГРАЦИЯ НАСЕЛЕНИЯ КУРСКОЙ ОБЛАСТИ В ПРЕДЕЛАХ РОССИЙСКОЙ ФЕДЕРАЦИИ

(человек)

|                             | Число прибывших |       | Число выбывших |       | Миграционный прирост, снижение (-) |       |
|-----------------------------|-----------------|-------|----------------|-------|------------------------------------|-------|
|                             | 2013            | 2014  | 2013           | 2014  | 2013                               | 2014  |
| <b>Российская Федерация</b> | 36112           | 31286 | 36702          | 32373 | -590                               | -1087 |
| в том числе:                |                 |       |                |       |                                    |       |
| Центральный                 |                 |       |                |       |                                    |       |
| федеральный округ           | 30057           | 25525 | 32288          | 27743 | -2231                              | -2218 |
| Белгородская область        | 1462            | 1395  | 1544           | 1463  | -82                                | -68   |
| Брянская область            | 457             | 508   | 241            | 246   | 216                                | 262   |
| Владимирская область        | 91              | 83    | 78             | 80    | 13                                 | 3     |
| Воронежская область         | 524             | 554   | 717            | 798   | -193                               | -244  |
| Ивановская область          | 57              | 61    | 74             | 55    | -17                                | 6     |
| Калужская область           | 97              | 113   | 149            | 119   | -52                                | -6    |
| Костромская область         | 30              | 48    | 47             | 52    | -17                                | -4    |
| Курская область             | 23073           | 18192 | 23073          | 18192 | -                                  | -     |
| Липецкая область            | 179             | 157   | 151            | 136   | 28                                 | 21    |
| Московская область          | 1332            | 1482  | 2699           | 2981  | -1367                              | -1499 |
| Орловская область           | 840             | 729   | 552            | 661   | 288                                | 68    |
| Рязанская область           | 64              | 65    | 88             | 86    | -24                                | -21   |
| Смоленская область          | 109             | 103   | 68             | 88    | 41                                 | 15    |
| Тамбовская область          | 83              | 85    | 78             | 97    | 5                                  | -12   |
| Тверская область            | 157             | 157   | 90             | 120   | 67                                 | 37    |
| Тульская область            | 296             | 207   | 187            | 189   | 109                                | 18    |
| Ярославская область         | 65              | 54    | 69             | 58    | -4                                 | -4    |
| г. Москва                   | 1141            | 1532  | 2383           | 2322  | -1242                              | -790  |
| Северо-Западный             |                 |       |                |       |                                    |       |
| федеральный округ           | 1732            | 1754  | 1600           | 1673  | 132                                | 81    |
| Южный                       |                 |       |                |       |                                    |       |
| федеральный округ           | 773             | 854   | 878            | 842   | -105                               | 12    |
| Северо-Кавказский           |                 |       |                |       |                                    |       |
| федеральный округ           | 432             | 421   | 298            | 354   | 134                                | 67    |
| Приволжский                 |                 |       |                |       |                                    |       |
| федеральный округ           | 764             | 725   | 562            | 592   | 202                                | 133   |
| Уральский                   |                 |       |                |       |                                    |       |
| федеральный округ           | 726             | 614   | 399            | 460   | 327                                | 154   |
| Сибирский                   |                 |       |                |       |                                    |       |
| федеральный округ           | 750             | 579   | 303            | 325   | 447                                | 254   |
| Дальневосточный             |                 |       |                |       |                                    |       |
| федеральный округ           | 878             | 814   | 374            | 384   | 504                                | 430   |



**МЕЖДУНАРОДНАЯ МИГРАЦИЯ НАСЕЛЕНИЯ**  
(человек)

|                               | Число прибывших |      | Число выбывших |      | Миграционный прирост, снижение (-) |      |
|-------------------------------|-----------------|------|----------------|------|------------------------------------|------|
|                               | 2013            | 2014 | 2013           | 2014 | 2013                               | 2014 |
| Всего                         | 5660            | 5565 | 396            | 576  | 5264                               | 4989 |
| в том числе:                  |                 |      |                |      |                                    |      |
| <b>Страны СНГ</b>             | 5436            | 5321 | 345            | 508  | 5091                               | 4813 |
| Азербайджан                   | 126             | 110  | 4              | 4    | 122                                | 106  |
| Армения                       | 1039            | 663  | 103            | 108  | 936                                | 555  |
| Беларусь                      | 57              | 54   | 24             | 16   | 33                                 | 38   |
| Казахстан                     | 426             | 246  | 16             | 47   | 410                                | 199  |
| Кыргызстан                    | 274             | 171  | 6              | 22   | 268                                | 149  |
| Республика Молдова            | 1128            | 672  | 30             | 102  | 1098                               | 570  |
| Таджикистан                   | 363             | 160  | 24             | 26   | 339                                | 134  |
| Туркменистан                  | 32              | 24   | 3              | 7    | 29                                 | 17   |
| Узбекистан                    | 858             | 633  | 45             | 125  | 813                                | 508  |
| Украина                       | 1133            | 2588 | 90             | 51   | 1043                               | 2537 |
| <b>Другие страны</b>          | 224             | 244  | 51             | 68   | 173                                | 176  |
| Республика Абхазия            | 10              | 18   | 2              | 2    | 8                                  | 16   |
| Афганистан                    | 2               | -    | -              | -    | 2                                  | -    |
| Болгария                      | 12              | 7    | 1              | 8    | 11                                 | -1   |
| Великобритания                | 5               | -    | -              | 1    | 5                                  | -1   |
| Вьетнам                       | 32              | 47   | 1              | -    | 31                                 | 47   |
| Германия                      | 21              | 20   | 13             | 20   | 8                                  | -    |
| Грузия                        | 59              | 62   | 5              | 3    | 54                                 | 59   |
| Египет                        | 2               | 2    | -              | -    | 2                                  | 2    |
| Израиль                       | 4               | 1    | 13             | 1    | -9                                 | -    |
| Иордания                      | 1               | -    | -              | -    | 1                                  | -    |
| Латвия                        | 13              | 15   | 5              | 5    | 8                                  | 10   |
| Ливан                         | 3               | -    | -              | -    | 3                                  | -    |
| Литва                         | 11              | 10   | -              | 4    | 11                                 | 6    |
| Нигерия                       | 2               | 6    | -              | -    | 2                                  | 6    |
| Нидерланды                    | -               | 1    | -              | 1    | -                                  | -    |
| Норвегия                      | 1               | -    | -              | 1    | 1                                  | -1   |
| Палестина                     | -               | -    | 2              | -    | -2                                 | -    |
| Польша                        | 2               | -    | -              | 1    | 2                                  | -1   |
| Португалия                    | 6               | -    | -              | 1    | 6                                  | -1   |
| Сирийская Арабская Республика | 3               | -    | -              | -    | 3                                  | -    |
| США                           | 4               | 1    | 1              | -    | 3                                  | 1    |
| Турция                        | 2               | 1    | -              | -    | 2                                  | 1    |
| Эстония                       | 2               | 10   | -              | 1    | 2                                  | 9    |
| Республика Южная Осетия       | 1               | 1    | -              | -    | 1                                  | 1    |
| Прочие                        | 26              | 42   | 8              | 19   | 18                                 | 23   |

## МЕТОДОЛОГИЧЕСКИЕ ПОЯСНЕНИЯ

Первоисточником получения сведений о населении являются переписи населения.

Текущая оценка численности населения рассчитывается на основании итогов последней переписи населения, к которым ежегодно прибавляются числа родившихся и прибывших на данную территорию и вычитаются числа умерших и выбывших с данной территории. На основании итогов очередной переписи уточняется оценка численности населения за предыдущий межпереписной период.

Сведения о родившихся, умерших, браках и разводах основаны на ежегодной статистической разработке сведений, содержащихся в записях актов гражданского состояния, составляемых органами ЗАГС. В число родившихся включены только родившиеся живыми.

Данные о браках и разводах охватывают только случаи заключения и расторжения брака, зарегистрированные в органах ЗАГС.

Источником информации о причинах смерти являются записи в медицинских свидетельствах о смерти, составляемых врачом или фельдшером относительно заболевания или внешнего воздействия, послуживших причиной смерти. На основании этих документов заполняются формы федерального статистического наблюд-

ния, предоставляемые органами ЗАГС для обобщения в органах государственной статистики.

**Общие коэффициенты рождаемости и смертности** – отношение числа родившихся (живыми) и числа умерших в течение календарного года к среднегодовой численности населения. Исчисляются в промилле (на 1000 человек населения).

**Коэффициент естественного прироста** – разность общих коэффициентов рождаемости и смертности. Исчисляются в промилле (на 1000 человек населения).

**Общие коэффициенты брачности и разводимости** – отношение соответственно числа заключенных и расторгнутых в течение календарного года браков к среднегодовой численности населения.

Данные о миграции получены в результате разработки поступающих от Управления Федеральной миграционной службы по Курской области первичных документов статистического учета прибытия и выбытия, которые составляются при регистрации и снятии с регистрационного учета населения по месту жительства.

# Труд

## Раздел 6

|   |           |
|---|-----------|
| <i>Занятость<br/>и безработица</i>                        | <i>61</i> |
| <i>Прием и выбытие<br/>работников</i>                     | <i>66</i> |
| <i>Условия труда,<br/>производственный<br/>травматизм</i> | <i>67</i> |
| <i>Методологические<br/>пояснения</i>                     | <i>74</i> |

Численность экономически активного населения Курской области в 2014 г. составляла 571.0 тыс. человек (51.1% от всего населения области) и по отношению к предыдущему году сократилась на 3.6 тыс. человек (на 0.6%). Также уменьшилось количество безработных (по данным выборочного обследования населения по проблемам занятости) на 4.1 тыс. человек, тогда как по учету в государственных учреждениях службы занятости населения число безработных возросло на 0.1 тыс. человек.

Более трети (68.4%) общей численности занятых работает в организациях частной формы собственности, 27.3% – в учреждениях и организациях государственной и муниципальной форм собственности.

Среднегодовая численность занятых в экономике области за 2014 г. сократилась на 0.6% и составила 567.1 тыс. человек.

Структура среднегодовой численности занятых по видам экономической деятельности сохраняет свою устойчивость. Наибольшая доля от общего числа занятых в экономике по – прежнему работает в сфере оптовой и розничной торговли – 25.6%, 16.7% - в сельском хозяйстве, 11.3% – в обрабатывающих производствах. В образовании, здравоохранении, услугах и сфере государственного управления сосредоточено 23.3% (в 2013 г. – 23.2%) всех занятых в экономике, при этом работники государственного управления составляют 6.0% (в 2013 г. – 5.7%).

На фоне снижения среднегодовой численности занятых в целом по экономике области, в ряде видов экономической деятельности количество работающих в 2014 г. возросло. Объемы увеличения численности занятых имели наибольшие масштабы в следующих видах деятельности: «оптовая и розничная торговля, ремонт автотранспортных средств, мотоциклов, бытовых изделий и предметов личного пользования» - 2.2 тыс. человек, «государственное управление и обеспечение военной безопасности, социальное страхование» - 1.8 тыс. человек, «операции с недвижимым имуществом, аренда и предоставление услуг» - 1.5 тыс. человек, «здравоохранение и предоставление социальных услуг» - 1.1 тыс. человек.

Ситуация на рынке труда в области в 2014 г. существенно не изменилась. Численность безработных, состоящих на учете в государственных учреждениях службы занятости населения, к концу 2014 г. составила 6.0 тыс. человек – 1.1% от численности экономически активного населения области.

**ЗАНЯТОСТЬ И БЕЗРАБОТИЦА**  
**ЧИСЛЕННОСТЬ ЭКОНОМИЧЕСКИ АКТИВНОГО НАСЕЛЕНИЯ,**  
**ЗАНЯТЫХ И БЕЗРАБОТНЫХ**  
(тысяч человек)

|  | 2005  | 2008  | 2009  | 2010  | 2011  | 2012  | 2013  | 2014  |
|--|-------|-------|-------|-------|-------|-------|-------|-------|
| Численность экономически<br>активного населения <sup>1)</sup> - всего  | 607.7 | 594.9 | 581.8 | 580.5 | 570.0 | 565.7 | 574.6 | 571.0 |
| мужчины  | 300.1 | 295.6 | 291.4 | 296.2 | 292.5 | 288.6 | 289.2 | 288.8 |
| женщины  | 307.5 | 299.3 | 290.4 | 284.3 | 277.5 | 277.1 | 285.4 | 282.2 |
| в том числе:   |       |       |       |       |       |       |       |       |
| занятые в экономике - всего  | 563.9 | 557.5 | 530.8 | 533.0 | 533.9 | 536.8 | 548.0 | 548.5 |
| мужчины  | 279.7 | 275.3 | 264.6 | 269.5 | 272.8 | 271.9 | 273.9 | 275.0 |
| женщины  | 284.2 | 282.2 | 266.2 | 263.5 | 261.1 | 264.9 | 274.1 | 273.6 |
| безработные - всего  | 43.7  | 37.3  | 51.0  | 47.6  | 36.1  | 28.9  | 26.6  | 22.5  |
| мужчины  | 20.4  | 20.2  | 26.8  | 26.7  | 19.7  | 16.7  | 15.3  | 13.9  |
| женщины  | 23.3  | 17.1  | 24.2  | 20.8  | 16.4  | 12.2  | 11.3  | 8.6   |
| Численность безработных,<br>зарегистрированных в<br>государственных учреждениях<br>службы занятости<br>(на конец года) <sup>2)</sup> - всего | 9.2   | 7.8   | 11.0  | 10.0  | 8.3   | 7.0   | 5.9   | 6.0   |
| мужчины  | 2.6   | 2.6   | 4.5   | 4.0   | 3.2   | 2.8   | 2.4   | 2.5   |
| женщины  | 6.6   | 5.2   | 6.5   | 6.0   | 5.1   | 4.1   | 3.5   | 3.5   |
| из них безработные, которым<br>назначено пособие по<br>безработице   | 7.8   | 6.4   | 9.8   | 9.0   | 7.5   | 6.4   | 5.2   | 5.4   |

<sup>1)</sup> По материалам выборочных обследований населения по проблемам занятости.

<sup>2)</sup> По данным комитета по труду и занятости населения Курской области.

**СРЕДНЕГОДОВАЯ ЧИСЛЕННОСТЬ ЗАНЯТЫХ В ЭКОНОМИКЕ**  
**ПО ФОРМАМ СОБСТВЕННОСТИ<sup>1)</sup>**

|  | 2005                       | 2008  | 2009  | 2010  | 2011  | 2012  | 2013  | 2014  |
|--|----------------------------|-------|-------|-------|-------|-------|-------|-------|
|  | <b>Тысяч человек</b>       |       |       |       |       |       |       |       |
| Всего в экономике  | 600.4                      | 591.9 | 580.8 | 573.9 | 579.7 | 580.0 | 570.3 | 567.1 |
| в том числе по формам<br>собственности:                                  |                            |       |       |       |       |       |       |       |
| государственная, муниципальная   | 183.9                      | 176.6 | 173.4 | 169.5 | 166.0 | 160.1 | 156.5 | 154.6 |
| частная  | 374.5                      | 382.0 | 380.6 | 380.8 | 389.7 | 392.5 | 386.0 | 388.0 |
| собственность общественных и<br>религиозных организаций<br>(объединений) | 3.5                        | 4.5   | 4.7   | 4.1   | 2.8   | 2.8   | 3.0   | 1.8   |
| смешанная российская   | 28.9                       | 16.6  | 13.3  | 12.3  | 15.4  | 17.2  | 18.6  | 16.2  |
| иностранная, совместная  |                            |       |       |       |       |       |       |       |
| российская и иностранная   | 9.6                        | 12.2  | 8.8   | 7.3   | 5.7   | 7.4   | 6.3   | 6.6   |
|  | <b>В процентах к итогу</b> |       |       |       |       |       |       |       |
| Всего в экономике  | 100                        | 100   | 100   | 100   | 100   | 100   | 100   | 100   |
| в том числе по формам<br>собственности:                                  |                            |       |       |       |       |       |       |       |
| государственная, муниципальная   | 30.6                       | 29.8  | 29.9  | 29.5  | 28.6  | 27.6  | 27.4  | 27.3  |
| частная  | 62.4                       | 64.5  | 65.5  | 66.4  | 67.2  | 67.7  | 67.7  | 68.4  |
| собственность общественных и<br>религиозных организаций<br>(объединений) | 0.6                        | 0.8   | 0.8   | 0.7   | 0.5   | 0.5   | 0.5   | 0.3   |
| смешанная российская   | 4.8                        | 2.8   | 2.3   | 2.1   | 2.7   | 3.0   | 3.3   | 2.8   |
| иностранная, совместная  |                            |       |       |       |       |       |       |       |
| российская и иностранная   | 1.6                        | 2.1   | 1.5   | 1.3   | 1.0   | 1.3   | 1.1   | 1.2   |

<sup>1)</sup> Данные рассчитаны на основе сведений, полученных из различных источников информации (см. методологические пояснения).

**СРЕДНЕГОДОВАЯ ЧИСЛЕННОСТЬ ЗАНЯТЫХ В ЭКОНОМИКЕ  
ПО ВИДАМ ЭКОНОМИЧЕСКОЙ ДЕЯТЕЛЬНОСТИ<sup>1)</sup>**  
(тысяч человек)

|  | 2005  | 2008  | 2009  | 2010  | 2011  | 2012  | 2013  | 2014  |
|--|-------|-------|-------|-------|-------|-------|-------|-------|
| Всего в экономике  | 600.4 | 591.9 | 580.8 | 573.9 | 579.7 | 580.0 | 570.3 | 567.1 |
| в том числе по видам экономической деятельности:   |       |       |       |       |       |       |       |       |
| Сельское хозяйство, охота и лесное хозяйство   | 129.2 | 106.0 | 103.5 | 102.1 | 102.6 | 102.8 | 95.1  | 94.6  |
| Рыболовство, рыбоводство   | 0.3   | 0.5   | 0.3   | 0.2   | 0.3   | 0.4   | 0.2   | 0.1   |
| Добыча полезных ископаемых   | 8.8   | 6.7   | 7.5   | 7.6   | 7.6   | 8.6   | 8.7   | 8.8   |
| Обрабатывающие производства  | 83.1  | 77.8  | 67.3  | 66.6  | 67.3  | 67.4  | 67.1  | 63.9  |
| из них:  |       |       |       |       |       |       |       |       |
| производство пищевых продуктов, включая напитки, и табака  | 20.4  | 20.8  | 20.2  | 22.9  | 21.7  | 24.3  | 21.7  | 21.3  |
| текстильное и швейное производство   | 5.6   | 5.5   | 4.7   | 4.5   | 6.5   | 6.2   | 4.4   | 5.4   |
| производство кожи, изделий из кожи и производство обуви  | 0.8   | 1.0   | 1.4   | 1.3   | 2.5   | 2.4   | 1.6   | 1.1   |
| обработка древесины и производство изделий из дерева   | 1.8   | 2.1   | 1.3   | 1.3   | 0.7   | 0.7   | 1.2   | 0.9   |
| целлюлозно-бумажное производство; издательская и полиграфическая деятельность  | 3.7   | 3.4   | 2.9   | 2.7   | 2.8   | 2.7   | 3.3   | 2.8   |
| химическое производство  | 5.4   | 3.8   | 3.8   | 3.9   | 4.3   | 3.3   | 3.4   | 3.8   |
| производство резиновых и пластмассовых изделий   | 4.6   | 6.1   | 3.8   | 4.2   | 4.1   | 3.9   | 3.9   | 3.9   |
| производство прочих неметаллических минеральных продуктов  | 5.4   | 4.2   | 3.1   | 2.9   | 3.0   | 2.7   | 3.1   | 2.7   |
| металлургическое производство и производство готовых металлических изделий   | 2.4   | 3.8   | 5.6   | 5.5   | 5.7   | 5.6   | 5.7   | 5.7   |
| производство машин и оборудования  | 12.9  | 6.7   | 3.7   | 3.7   | 3.5   | 3.6   | 3.7   | 3.7   |
| производство электрооборудования, электронного и оптического оборудования  | 15.2  | 13.3  | 12.0  | 9.1   | 8.4   | 8.2   | 8.7   | 7.2   |
| производство транспортных средств и оборудования   | 3.1   | 4.2   | 2.5   | 2.4   | 2.9   | 2.7   | 3.8   | 3.4   |
| прочие производства  | 1.6   | 2.9   | 2.2   | 2.1   | 1.3   | 1.2   | 2.4   | 1.9   |
| Производство и распределение электроэнергии, газа и воды   | 19.8  | 18.7  | 20.0  | 20.1  | 21.3  | 21.3  | 21.1  | 19.7  |
| Строительство  | 30.0  | 32.5  | 32.7  | 33.3  | 32.6  | 32.7  | 34.4  | 31.8  |
| Оптовая и розничная торговля; ремонт автотранспортных средств, мотоциклов, бытовых изделий и предметов личного пользования | 124.2 | 137.1 | 137.6 | 136.8 | 137.5 | 137.1 | 142.8 | 145.0 |
| Гостиницы и рестораны  | 7.1   | 6.8   | 5.2   | 5.5   | 5.4   | 6.2   | 4.5   | 4.4   |
| Транспорт и связь  | 36.1  | 32.6  | 33.8  | 33.5  | 34.0  | 34.2  | 33.4  | 34.1  |
| Финансовая деятельность  | 4.3   | 6.1   | 6.0   | 5.7   | 5.5   | 5.5   | 5.8   | 5.6   |
| Операции с недвижимым имуществом, аренда и предоставление услуг  | 19.2  | 25.3  | 25.0  | 23.2  | 25.6  | 25.9  | 25.2  | 26.7  |
| Государственное управление и обеспечение военной безопасности; социальное страхование                                      | 30.8  | 33.7  | 34.2  | 34.2  | 34.1  | 32.3  | 32.4  | 34.2  |
| Образование  | 51.8  | 50.7  | 51.7  | 50.9  | 50.4  | 50.3  | 49.0  | 47.3  |
| Здравоохранение и предоставление социальных услуг  | 37.4  | 37.7  | 38.1  | 37.2  | 38.3  | 38.2  | 35.8  | 36.9  |
| Предоставление прочих коммунальных, социальных и персональных услуг  | 17.9  | 19.3  | 17.9  | 17.2  | 17.1  | 17.0  | 14.8  | 13.9  |

<sup>1)</sup> За 2009-2014 гг. данные сформированы по основному виду экономической деятельности.

**РАСПРЕДЕЛЕНИЕ ЧИСЛЕННОСТИ БЕЗРАБОТНЫХ  
ПО ВОЗРАСТНЫМ ГРУППАМ**

(по материалам выборочных обследований населения по проблемам занятости; в процентах к итогу)

|                                  | 2005 | 2008 | 2009 | 2010 | 2011 | 2012 | 2013 | 2014 |
|----------------------------------|------|------|------|------|------|------|------|------|
| Безработные – всего              | 100  | 100  | 100  | 100  | 100  | 100  | 100  | 100  |
| в том числе в возрасте, лет:     |      |      |      |      |      |      |      |      |
| до 20                            | 8.5  | 11.2 | 3.3  | 3.0  | 3.8  | 2.2  | 2.9  | 3.5  |
| 20-29                            | 32.7 | 32.2 | 33.1 | 28.9 | 35.6 | 34.2 | 33.0 | 35.3 |
| 30-49                            | 43.3 | 35.6 | 47.0 | 46.6 | 37.0 | 43.5 | 44.3 | 38.2 |
| 50-59                            | 13.0 | 17.4 | 13.5 | 19.4 | 22.2 | 19.7 | 17.7 | 17.6 |
| 60-72                            | 2.3  | 3.6  | 3.2  | 2.2  | 1.5  | 0.3  | 2.0  | 5.5  |
| Средний возраст безработных, лет | 36   | 36   | 37   | 38   | 37   | 37   | 37   | 37   |

**РАСПРЕДЕЛЕНИЕ ЧИСЛЕННОСТИ БЕЗРАБОТНЫХ  
ПО УРОВНЮ ОБРАЗОВАНИЯ**

(по материалам выборочных обследований населения по проблемам занятости; в процентах к итогу)

|                                       | 2005 | 2008 | 2009 | 2010 | 2011 | 2012 | 2013 | 2014 |
|---------------------------------------|------|------|------|------|------|------|------|------|
| Безработные – всего                   | 100  | 100  | 100  | 100  | 100  | 100  | 100  | 100  |
| в том числе имеют образование:        |      |      |      |      |      |      |      |      |
| высшее <sup>1)</sup>                  | 18.6 | 16.4 | 18.6 | 19.7 | 17.8 | 20.9 | 21.3 | 19.0 |
| среднее профессиональное              | 23.7 | 22.7 | 22.5 | 20.5 | 23.8 | 21.0 | 19.1 | 24.4 |
| начальное профессиональное            | 21.7 | 22.3 | 23.6 | 20.2 | 24.7 | 26.8 | 23.7 | 29.1 |
| среднее (полное) общее                | 29.4 | 31.2 | 27.2 | 30.6 | 26.6 | 23.7 | 27.2 | 19.0 |
| основное общее                        | 6.7  | 6.6  | 8.1  | 8.4  | 6.5  | 6.9  | 8.2  | 8.5  |
| не имеют основного общего образования | -    | 0.8  | -    | 0.7  | 0.6  | 0.6  | 0.5  | -    |

<sup>1)</sup> Включая послевузовское образование.

**РАСПРЕДЕЛЕНИЕ ЧИСЛЕННОСТИ БЕЗРАБОТНЫХ  
ПО ПРОДОЛЖИТЕЛЬНОСТИ ПОИСКА РАБОТЫ <sup>1)</sup>**

(на конец года)

|                                      | Всего                      |      |      | в том числе |      |      |                           |      |      |
|--------------------------------------|----------------------------|------|------|-------------|------|------|---------------------------|------|------|
|                                      |                            |      |      | женщины     |      |      | жители сельской местности |      |      |
|                                      | 2012                       | 2013 | 2014 | 2012        | 2013 | 2014 | 2012                      | 2013 | 2014 |
|                                      | <b>Тысяч человек</b>       |      |      |             |      |      |                           |      |      |
| Численность безработных              | 7.0                        | 5.9  | 6.0  | 4.1         | 3.5  | 3.5  | 2.6                       | 2.2  | 2.2  |
| в том числе ищут работу:             |                            |      |      |             |      |      |                           |      |      |
| до 1 месяца                          | 1.2                        | 1.0  | 1.1  | 0.7         | 0.5  | 0.6  | 0.5                       | 0.4  | 0.5  |
| от 1 до 4 месяцев                    | 2.6                        | 2.2  | 2.1  | 1.5         | 1.3  | 1.3  | 1.0                       | 0.8  | 0.8  |
| от 4 до 8 месяцев                    | 1.6                        | 1.3  | 1.3  | 1.0         | 0.8  | 0.8  | 0.5                       | 0.5  | 0.5  |
| от 8 до 1 года                       | 1.0                        | 0.8  | 1.0  | 0.6         | 0.5  | 0.5  | 0.3                       | 0.3  | 0.4  |
| более года                           | 0.6                        | 0.5  | 0.4  | 0.4         | 0.3  | 0.3  | 0.2                       | 0.2  | 0.2  |
|                                      | <b>В процентах к итогу</b> |      |      |             |      |      |                           |      |      |
| Численность безработных              | 100                        | 100  | 100  | 100         | 100  | 100  | 100                       | 100  | 100  |
| в том числе ищут работу:             |                            |      |      |             |      |      |                           |      |      |
| до 1 месяца                          | 17.4                       | 16.6 | 19.1 | 16.8        | 15.6 | 17.8 | 17.7                      | 17.5 | 20.6 |
| от 1 до 4 месяцев                    | 37.5                       | 38.3 | 35.4 | 37.1        | 37.3 | 36.5 | 40.4                      | 36.5 | 34.1 |
| от 4 до 8 месяцев                    | 22.6                       | 22.1 | 22.0 | 23.4        | 23.4 | 23.1 | 20.7                      | 21.6 | 20.4 |
| от 8 до 1 года                       | 14.2                       | 14.3 | 16.2 | 14.2        | 14.6 | 15.1 | 12.5                      | 14.6 | 16.4 |
| более года                           | 8.3                        | 8.6  | 7.2  | 8.6         | 9.2  | 7.5  | 8.7                       | 9.8  | 8.5  |
| Среднее время поиска работы, месяцев | 5.0                        | 5.1  | 5.0  | 5.1         | 5.2  | 5.0  | 4.9                       | 5.2  | 5.1  |

<sup>1)</sup> По данным комитета по труду и занятости населения Курской области.

**РАСПРЕДЕЛЕНИЕ ЧИСЛЕННОСТИ БЕЗРАБОТНЫХ ПО ОБСТОЯТЕЛЬСТВАМ  
НЕЗАНЯТОСТИ, УРОВНЮ ОБРАЗОВАНИЯ, ВОЗРАСТНЫМ ГРУППАМ <sup>1)</sup>**  
(тысяч человек; на конец года)

|  | 2005 | 2008 | 2009 | 2010 | 2011 | 2012 | 2013 | 2014 |
|--|------|------|------|------|------|------|------|------|
| Численность безработных – всего                                    | 9.2  | 7.8  | 11.0 | 10.0 | 8.3  | 7.0  | 5.9  | 6.0  |
| из них женщин  | 6.6  | 5.2  | 6.5  | 6.0  | 5.1  | 4.1  | 3.5  | 3.5  |
| Численность безработных,<br>уволившихся по собственному<br>желанию | 1.8  | 1.5  | 3.7  | 3.5  | 3.2  | 2.9  | 2.8  | 3.2  |
| из них женщин  | 1.3  | 1.0  | 2.0  | 2.1  | 2.0  | 1.7  | 1.7  | 1.9  |
| Из числа безработных имеют<br>образование:                         |      |      |      |      |      |      |      |      |
| высшее   | 2.0  | 1.7  | 2.9  | 2.7  | 2.3  | 1.9  | 1.7  | 1.8  |
| среднее и начальное<br>профессиональное                            | 4.1  | 3.4  | 4.6  | 4.2  | 3.5  | 3.1  | 2.5  | 2.6  |
| среднее (полное) общее   | 2.6  | 2.2  | 2.9  | 2.5  | 2.0  | 1.4  | 1.1  | 1.1  |
| не имеют среднего (полного)<br>общего образования                  | 0.5  | 0.5  | 0.5  | 0.6  | 0.5  | 0.5  | 0.5  | 0.5  |
| Из числа безработных –<br>безработные в возрасте, лет:             |      |      |      |      |      |      |      |      |
| до 18  | 0.0  | 0.0  | 0.0  | 0.0  | 0.0  | 0.0  | 0.0  | 0.0  |
| 18-24  | 1.7  | 1.1  | 1.5  | 1.2  | 1.0  | 0.8  | 0.7  | 0.7  |
| 25-29  | 0.9  | 0.7  | 1.3  | 1.2  | 1.0  | 0.8  | 0.7  | 0.7  |
| предпенсионного возраста <sup>2)</sup>                             | 1.9  | 1.0  | 1.0  | 1.2  | 1.0  | 0.9  | 0.8  | 0.6  |
| Из числа безработных:  |      |      |      |      |      |      |      |      |
| граждане, имеющие длительный<br>(более года) перерыв в работе      | 1.3  | 1.6  | 1.0  | 1.1  | 1.1  | 1.1  | 0.6  | 0.6  |
| не приступавшие к трудовой<br>деятельности                         | 0.4  | 0.4  | 0.3  | 0.3  | 0.2  | 0.2  | 0.2  | 0.4  |
| не имеющие профессии<br>(специальности, квалификации)              | 0.1  | 0.1  | 0.1  | 0.1  | 0.1  | 0.1  | 0.1  | 0.1  |

<sup>1)</sup> По данным комитета по труду и занятости населения Курской области.

<sup>2)</sup> За два года до наступления пенсионного возраста.



**ТРУДОУСТРОЙСТВО НАСЕЛЕНИЯ  
ГОСУДАРСТВЕННЫМИ УЧРЕЖДЕНИЯМИ  
СЛУЖБЫ ЗАНЯТОСТИ<sup>1)</sup>**  
(тысяч человек)

|   | Обратились<br>по вопросу<br>трудоустройства | Трудоустроены | В процентах<br>от числа<br>обратившихся |
|---|---|---------------|---|
| <b>Численность граждан, ищущих работу</b>                                   |   |               |   |
| 2005  | 32.1  | 24.0          | 74.8                                    |
| 2008  | 32.0  | 21.9          | 68.4                                    |
| 2009  | 48.8  | 28.6          | 58.6                                    |
| 2010  | 39.5  | 27.8          | 70.4                                    |
| 2011  | 35.0  | 25.6          | 73.1                                    |
| 2012  | 28.1  | 19.4          | 69.2                                    |
| 2013  | 26.5  | 18.9          | 71.2                                    |
| 2014  | 23.5  | 14.5          | 61.6                                    |
| <b>из них не занятые трудовой деятельностью</b>                             |   |               |   |
| 2005  | 20.6  | 13.0          | 63.1                                    |
| 2008  | 18.2  | 8.9           | 48.9                                    |
| 2009  | 30.2  | 14.5          | 48.0                                    |
| 2010  | 25.2  | 14.6          | 57.9                                    |
| 2011  | 21.8  | 13.7          | 62.8                                    |
| 2012  | 17.6  | 9.5           | 53.9                                    |
| 2013  | 15.2  | 8.0           | 52.8                                    |
| 2014  | 15.6  | 7.0           | 44.6                                    |
| <b>Из численности граждан, ищущих работу:</b>                               |   |               |   |
| <b>ищущие первую работу (ранее не приступавшие к трудовой деятельности)</b> |   |               |   |
| 2005  | 15.3  | 13.4          | 87.6                                    |
| 2008  | 16.0  | 14.1          | 88.1                                    |
| 2009  | 21.3  | 16.7          | 78.4                                    |
| 2010  | 17.8  | 16.0          | 89.9                                    |
| 2011  | 15.9  | 14.0          | 88.1                                    |
| 2012  | 12.4  | 11.0          | 88.3                                    |
| 2013  | 13.3  | 11.9          | 89.5                                    |
| 2014  | 9.4   | 7.9           | 84.2                                    |
| <b>пенсионеры</b>   |   |               |   |
| 2005  | 2.6   | 1.2           | 46.2                                    |
| 2008  | 0.9   | 0.5           | 55.6                                    |
| 2009  | 1.3   | 0.5           | 38.5                                    |
| 2010  | 0.7   | 0.1           | 14.3                                    |
| 2011  | 0.7   | 0.2           | 28.6                                    |
| 2012  | 0.6   | 0.3           | 46.5                                    |
| 2013  | 0.5   | 0.2           | 43.2                                    |
| 2014  | 0.4   | 0.1           | 14.3                                    |

<sup>1)</sup> По данным комитета по труду и занятости населения Курской области.

## ПРИЕМ И ВЫБЫТИЕ РАБОТНИКОВ

**ПРИЕМ И ВЫБЫТИЕ РАБОТНИКОВ  
ПО ВИДАМ ЭКОНОМИЧЕСКОЙ ДЕЯТЕЛЬНОСТИ в 2014 г.<sup>1)</sup>**  
(в течение года)

|  | Принято на работу |   | Выбыло работников |   |
|--|-------------------|---|-------------------|---|
|  | тысяч человек     | в процентах от средне-списочной численности | тысяч человек     | в процентах от средне-списочной численности |
| Всего  | 62.7              | 24.2  | 65.9              | 25.5  |
| Сельское хозяйство, охота и лесное хозяйство   | 7.8               | 42.5  | 7.5               | 40.7  |
| Рыболовство, рыбоводство   | 0.0               | 40.0  | 0.0               | 15.0  |
| Добыча полезных ископаемых   | 1.5               | 17.5  | 1.1               | 13.1  |
| Обрабатывающие производства  | 14.8              | 33.6  | 15.9              | 36.0  |
| из них:  |                   |   |                   |   |
| производство пищевых продуктов, включая напитки, и табака  | 9.1               | 56.3  | 8.1               | 50.3  |
| текстильное и швейное производство   | 0.9               | 32.2  | 0.9               | 31.3  |
| производство кожи, изделий из кожи и производство обуви  | 0.1               | 13.9  | 0.2               | 18.7  |
| обработка древесины и производство изделий из дерева   | 0.0               | 7.7   | 0.0               | 9.3   |
| целлюлозно-бумажное производство; издательская и полиграфическая деятельность  | 0.4               | 28.5  | 0.4               | 28.6  |
| химическое производство  | 0.4               | 12.3  | 0.4               | 12.8  |
| производство резиновых и пластмассовых изделий   | 0.4               | 16.1  | 0.6               | 25.4  |
| производство прочих неметаллических минеральных продуктов  | 0.4               | 30.6  | 0.4               | 31.3  |
| металлургическое производство и производство готовых металлических изделий   | 0.8               | 15.8  | 0.8               | 16.6  |
| производство машин и оборудования  | 0.5               | 25.4  | 0.6               | 34.7  |
| производство электрооборудования, электронного и оптического оборудования  | 1.2               | 17.6  | 2.4               | 35.9  |
| производство транспортных средств и оборудования   | 0.5               | 23.3  | 0.9               | 43.9  |
| Производство и распределение электроэнергии, газа и воды   | 3.2               | 17.8  | 3.9               | 21.6  |
| Строительство  | 2.4               | 25.6  | 2.7               | 28.8  |
| Оптовая и розничная торговля; ремонт транспортных средств, мотоциклов, бытовых изделий и предметов личного пользования | 7.1               | 44.1  | 7.5               | 46.5  |
| Гостиницы и рестораны  | 0.6               | 42.9  | 0.6               | 42.4  |
| Транспорт и связь  | 4.7               | 30.5  | 5.2               | 34.2  |
| из него связь  | 2.5               | 53.7  | 2.6               | 55.6  |
| Финансовая деятельность  | 1.3               | 24.5  | 1.5               | 29.2  |
| Операции с недвижимым имуществом, аренда и предоставление услуг  | 2.0               | 21.0  | 1.8               | 18.8  |
| Государственное управление и обеспечение военной безопасности; социальное страхование                                  | 2.8               | 10.1  | 3.0               | 10.8  |
| Образование  | 7.8               | 17.1  | 8.0               | 17.7  |
| Здравоохранение и предоставление социальных услуг  | 5.2               | 15.4  | 5.7               | 16.9  |
| Предоставление прочих коммунальных, социальных и персональных услуг  | 1.4               | 24.8  | 1.4               | 24.6  |

<sup>1)</sup> По крупным и средним организациям.

## УСЛОВИЯ ТРУДА, ПРОИЗВОДСТВЕННЫЙ ТРАВМАТИЗМ

### УДЕЛЬНЫЙ ВЕС ЧИСЛЕННОСТИ РАБОТНИКОВ, ЗАНЯТЫХ ВО ВРЕДНЫХ И ОПАСНЫХ УСЛОВИЯХ ТРУДА, ПО ФОРМАМ СОБСТВЕННОСТИ<sup>1)</sup>

(на конец года; в процентах от общей численности работников соответствующего  
вида экономической деятельности)

|   | Работали в условиях,<br>не отвечающих<br>гигиеническим<br>нормативам условий<br>труда |      |      | Заняты<br>на тяжелых<br>работах |      |      | Заняты<br>на работах,<br>связанных с<br>напряженностью<br>трудового<br>процесса |      |      |
|---|---|------|------|---------------------------------|------|------|---|------|------|
|   | 2011  | 2012 | 2013 | 2011                            | 2012 | 2013 | 2011  | 2012 | 2013 |
| Добыча полезных ископаемых  | 54.4  | 56.8 | 57.7 | 41.9                            | 39.9 | 39.1 | 21.7  | 26.0 | 26.4 |
| частная собственность   | 54.4  | 56.8 | 57.7 | 41.9                            | 39.9 | 39.1 | 21.7  | 26.0 | 26.4 |
| Обработывающие производства   | 27.7  | 31.0 | 31.5 | 8.2                             | 8.6  | 10.8 | 5.6   | 6.1  | 6.3  |
| государственная собственность   | 4.9   | 4.4  | 3.9  | 1.2                             | 1.2  | 1.3  | 3.3   | 3.5  | 1.5  |
| частная собственность   | 29.6  | 33.4 | 33.8 | 8.6                             | 9.3  | 11.7 | 5.8   | 6.4  | 6.7  |
| другие формы собственности  | 14.0  | 10.4 | 12.7 | 6.5                             | 2.6  | 2.7  | 3.2   | 3.2  | 3.4  |
| Производство и распределение<br>электроэнергии, газа и воды <sup>2)</sup> | 44.0  | 42.8 | 37.3 | 0.1                             | 0.1  | 1.5  | 7.7   | 8.3  | 7.9  |
| государственная собственность   | 56.3  | 43.0 | 15.2 | 0.0                             | -    | 6.4  | 8.8   | 5.4  | 1.4  |
| частная собственность   | 23.1  | 11.2 | 40.1 | 2.4                             | 1.1  | 1.3  | 0.1   | 0.3  | 2.6  |
| другие формы собственности  | 20.3  | 46.2 | 43.4 | 0.0                             | -    | 0.1  | 6.7   | 10.5 | 10.3 |
| Строительство   | 18.9  | 18.9 | 24.0 | 4.3                             | 4.9  | 10.7 | 7.0   | 10.2 | 7.7  |
| государственная собственность   | 7.9   | 4.0  | 9.8  | 0.3                             | 0.3  | 4.6  | -   | 1.2  | -    |
| частная собственность   | 22.2  | 23.0 | 29.3 | 5.4                             | 6.1  | 12.7 | 8.7   | 12.6 | 9.8  |
| другие формы собственности  | -   | -    | 5.6  | -                               | -    | 5.6  | -   | -    | 5.6  |
| Транспорт и связь   | 23.2  | 22.6 | 22.5 | 10.1                            | 8.5  | 8.4  | 17.7  | 17.2 | 15.8 |
| государственная собственность   | 18.5  | 21.5 | 20.7 | 10.0                            | 9.4  | 9.7  | 16.2  | 16.0 | 14.8 |
| частная собственность   | 51.2  | 41.6 | 40.4 | 17.2                            | 11.8 | 9.6  | 32.2  | 19.5 | 17.6 |
| другие формы собственности  | 7.9   | 5.6  | 1.9  | 0.1                             | 0.1  | 0.0  | 4.8   | 20.1 | 17.5 |

<sup>1)</sup> Данные по государственной собственности приведены с учетом муниципальной собственности.

<sup>2)</sup> За 2011 и 2012 гг. данные приведены без учета деятельности по обеспечению работоспособности электрических и тепловых сетей, распределения газообразного топлива и воды.

### УДЕЛЬНЫЙ ВЕС ЧИСЛЕННОСТИ РАБОТНИКОВ, ЗАНЯТЫХ ВО ВРЕДНЫХ И ОПАСНЫХ УСЛОВИЯХ ТРУДА, ПО ФОРМАМ СОБСТВЕННОСТИ<sup>1)</sup>

(на конец 2014 года; в процентах от общей численности работников соответствующего  
вида экономической деятельности)

|   | Занятые на работах с<br>вредными и (или)<br>опасными условиями<br>труда |      | из них работающие под воздействием факто-<br>ров трудового процесса:<br>тяжести |  | напряженности |  |
|---|---|------|---|--|---------------|--|
|   |   |      |   |  |               |  |
| Добыча полезных ископаемых                                  | 57.1  | 38.5 | 26.6  |  |               |  |
| частная собственность                                       | 57.1  | 38.5 | 26.6  |  |               |  |
| Обработывающие производства                                 | 39.8  | 12.6 | 5.9   |  |               |  |
| государственная собственность                               | 13.7  | 1.4  | 1.4   |  |               |  |
| частная собственность                                       | 42.2  | 13.4 | 6.4   |  |               |  |
| другие формы собственности                                  | 17.8  | 5.8  | 0.1   |  |               |  |
| Производство и распределение<br>электроэнергии, газа и воды | 40.7  | 3.3  | 6.2   |  |               |  |
| государственная собственность                               | 19.8  | 4.6  | 1.4   |  |               |  |
| частная собственность                                       | 59.0  | 11.0 | 4.0   |  |               |  |
| другие формы собственности                                  | 42.7  | 0.8  | 8.5   |  |               |  |
| Строительство   | 43.1  | 26.7 | 6.8   |  |               |  |
| государственная собственность                               | 17.4  | 0.7  | -   |  |               |  |
| частная собственность                                       | 48.3  | 35.2 | 9.1   |  |               |  |
| другие формы собственности                                  | 51.1  | 16.8 | 3.2   |  |               |  |
| Транспорт и связь   | 27.9  | 8.0  | 13.5  |  |               |  |
| государственная собственность                               | 23.4  | 9.8  | 11.8  |  |               |  |
| частная собственность                                       | 35.6  | 6.7  | 15.4  |  |               |  |
| другие формы собственности                                  | 33.6  | 1.9  | 17.5  |  |               |  |

<sup>1)</sup> Данные по государственной собственности приведены с учетом муниципальной собственности.

**УДЕЛЬНЫЙ ВЕС ЧИСЛЕННОСТИ РАБОТНИКОВ,  
ЗАНЯТЫХ ВО ВРЕДНЫХ И ОПАСНЫХ УСЛОВИЯХ ТРУДА,  
ПО ВИДАМ ВОЗДЕЙСТВУЮЩИХ ПРОИЗВОДСТВЕННЫХ ФАКТОРОВ**

(на конец года; в процентах от общей численности работников  
соответствующего вида экономической деятельности)

|  | Всего работали в условиях, не отвечающих гигиеническим нормативам условий труда |      |      | Работали под воздействием повышенного (ной) |      |      |                 |      |      |                                   |      |      |                                     |      |      |
|--|---|------|------|---|------|------|-----------------|------|------|-----------------------------------|------|------|-------------------------------------|------|------|
|  | 2011  | 2012 | 2013 | уровня шума, ультра- и инфразвуков          |      |      | уровня вибрации |      |      | запыленности воздуха рабочей зоны |      |      | загазованности воздуха рабочей зоны |      |      |
| Добыча полезных ископаемых   | 54.4  | 56.8 | 57.7 | 33.3  | 30.1 | 35.1 | 10.6            | 13.8 | 9.6  | 9.3                               | 8.9  | 9.0  | 3.2                                 | 2.7  | 2.8  |
| Обработывающие производства  | 27.7  | 31.0 | 31.5 | 19.3  | 21.4 | 19.8 | 2.4             | 2.9  | 2.9  | 7.6                               | 8.1  | 8.3  | 5.3                                 | 5.3  | 4.8  |
| из них:  |   |      |      |   |      |      |                 |      |      |                                   |      |      |                                     |      |      |
| производство пищевых продуктов, включая напитки, и табака                  | 14.4  | 18.4 | 20.3 | 9.3   | 12.5 | 11.9 | 1.3             | 1.3  | 1.3  | 3.0                               | 2.3  | 2.8  | 1.0                                 | 0.9  | 1.1  |
| текстильное и швейное производство   | 28.1  | 30.4 | 28.3 | 19.6  | 23.6 | 22.0 | 0.0             | 0.3  | 0.9  | 0.1                               | 5.5  | 5.6  | 0.0                                 | -    | -    |
| производство кожи, изделий из кожи и производство обуви                    | 3.8   | 3.9  | 2.8  | 2.6   | 2.7  | 2.8  | -               | -    | -    | 1.2                               | 1.2  | -    | -                                   | -    | -    |
| обработка древесины и производство изделий из дерева                       | 27.6  | 29.0 | 29.4 | 21.7  | 22.8 | 24.2 | -               | -    | -    | -                                 | -    | -    | 3.1                                 | 2.9  | 2.8  |
| целлюлозно-бумажное производство <sup>1)</sup>                             | 73.4  | 78.6 | 68.9 | 71.4  | 78.6 | 57.3 | 0.5             | 0.5  | 6.0  | 1.2                               | 1.3  | 0.9  | 0.3                                 | 0.3  | 0.2  |
| химическое производство  | 24.2  | 27.9 | 34.2 | 21.9  | 24.6 | 25.9 | -               | -    | -    | 0.5                               | 0.6  | 0.6  | 2.2                                 | 1.7  | 1.0  |
| производство резиновых и пластмассовых изделий                             | 20.3  | 22.3 | 21.9 | 10.0  | 12.0 | 11.9 | -               | -    | 0.4  | 12.3                              | 12.2 | 12.6 | -                                   | -    | 1.3  |
| металлургическое производство и производство готовых металлических изделий | 75.7  | 73.1 | 73.0 | 60.6  | 60.0 | 60.2 | 14.9            | 14.4 | 15.6 | 37.5                              | 38.6 | 40.1 | 12.8                                | 14.2 | 12.6 |
| производство машин и оборудования  | 30.9  | 39.2 | 32.1 | 16.8  | 22.3 | 14.4 | -               | 8.3  | 0.6  | 5.8                               | 9.2  | 6.7  | 11.6                                | 11.4 | 7.9  |
| производство электрооборудования, электронного и оптического оборудования  | 24.0  | 22.0 | 23.4 | 12.4  | 10.1 | 11.0 | 0.4             | 0.6  | 0.4  | 6.8                               | 8.1  | 8.4  | 11.5                                | 11.1 | 9.9  |
| производство транспортных средств и оборудования                           | 39.2  | 65.5 | 51.7 | 22.9  | 30.5 | 22.1 | 1.2             | 3.3  | 2.6  | 3.3                               | 3.4  | 2.6  | 16.2                                | 17.1 | 16.2 |
| Производство и распределение электроэнергии, газа и воды <sup>2)</sup>     | 44.0  | 42.8 | 37.3 | 11.6  | 9.9  | 8.5  | 3.8             | 3.6  | 4.3  | 0.3                               | 0.3  | 0.5  | 1.9                                 | 1.8  | 1.7  |
| Строительство  | 18.9  | 18.9 | 24.0 | 6.9   | 9.0  | 12.2 | 2.5             | 2.7  | 1.8  | 3.2                               | 4.0  | 3.2  | 2.9                                 | 3.0  | 3.1  |
| Транспорт и связь  | 23.2  | 22.6 | 22.5 | 5.7   | 10.3 | 9.5  | 5.6             | 7.3  | 7.5  | 0.7                               | 0.6  | 1.2  | 3.0                                 | 3.2  | 2.9  |

<sup>1)</sup> За 2011 и 2012 гг. данные приведены без учета издательской и полиграфической деятельности.

<sup>2)</sup> За 2011 и 2012 гг. данные приведены без учета деятельности по обеспечению работоспособности электрических и тепловых сетей, распределения газообразного топлива и воды.

**УДЕЛЬНЫЙ ВЕС ЧИСЛЕННОСТИ РАБОТНИКОВ,  
ЗАНЯТЫХ ВО ВРЕДНЫХ И ОПАСНЫХ УСЛОВИЯХ ТРУДА,  
ПО ВИДАМ ВОЗДЕЙСТВУЮЩИХ ПРОИЗВОДСТВЕННЫХ ФАКТОРОВ**

(на конец 2014 года; в процентах от общей численности работников  
соответствующего вида экономической деятельности)

|   | Работали под воздействием факторов производственной среды:  |  |  |  |                                       |  |   |   |   |                        |   |
|---|---|--|--|--|---------------------------------------|--|---|---|---|------------------------|---|
|   | Заня-<br>тые на<br>рабо-<br>тах с<br>вред-<br>ными<br>и (или)<br>опас-<br>ными<br>усло-<br>виями<br>труда | шума,<br>ульт-<br>звука,<br>ин-<br>фраз-<br>вука | виб-<br>рации<br>(об-<br>щей и<br>ло-<br>каль-<br>ной) | аэро-<br>золей<br>пре-<br>иму-<br>щен-<br>но<br>фиро-<br>ген-<br>ного<br>дей-<br>ствия | хи-<br>миче-<br>ского<br>фак-<br>тора | неио-<br>низи-<br>рую-<br>щего<br>излу-<br>чения | иони-<br>зиру-<br>ющего<br>излу-<br>чения | нагре-<br>ваю-<br>щего<br>мик-<br>рок-<br>лима-<br>та | охла-<br>ждаю-<br>щего<br>мик-<br>рок-<br>лима-<br>та | свето-<br>вой<br>среды | био-<br>логи-<br>ческо-<br>го<br>фак-<br>тора |
| Добыча полезных ископаемых  | 57.1  | 35.1   | 9.4  | 8.5  | 3.1                                   | 0.2  | 0.2                                       | 0.6   | 31.1  | 9.2                    | 0.6   |
| Обработывающие производства   | 39.8  | 20.9   | 3.4  | 8.3  | 7.1                                   | 1.1  | 0.1                                       | 1.9   | 4.0   | 13.7                   | 0.5   |
| из них:   |   |  |  |  |                                       |  |   |   |   |                        |   |
| производство пищевых продуктов, включая напитки, и табака                     | 39.8  | 11.7   | 1.1  | 2.9  | 2.1                                   | 0.9  | –   | 1.1   | 0.5   | 12.3                   | 1.0   |
| текстильное и швейное производство  | 29.4  | 21.6   | 1.0  | 5.3  | 0.1                                   | 0.2  | –   | –   | –   | –                      | –   |
| производство кожи, изделий из кожи и производство обуви                       | 2.9   | 2.9  | –  | –  | –                                     | –  | –   | –   | –   | –                      | –   |
| обработка древесины и производство изделий из дерева                          | 29.1  | 26.2   | –  | 2.9  | –                                     | –  | –   | –   | –   | –                      | –   |
| целлюлозно-бумажное производство; издательская и полиграфическая деятельность | 73.2  | 69.9   | 4.5  | 1.0  | 11.0                                  | 0.3  | –   | 10.1  | 1.8   | 15.0                   | –   |
| химическое производство   | 37.8  | 26.2   | 0.0  | –  | 1.5                                   | 1.2  | –   | 1.8   | –   | 18.4                   | 1.1   |
| производство резиновых и пластмассовых изделий                                | 23.8  | 11.0   | 0.5  | 12.1   | –                                     | –  | –   | –   | –   | –                      | –   |
| металлургическое производство и производство готовых металлических изделий    | 72.4  | 58.5   | 14.7   | 43.1   | 22.7                                  | 1.7  | –   | 1.7   | 23.2  | 36.9                   | –   |
| производство машин и оборудования   | 33.0  | 18.6   | 6.8  | 5.1  | 6.8                                   | 0.1  | 1.1                                       | –   | 0.7   | 6.8                    | –   |
| производство электрооборудования, электронного и оптического оборудования     | 23.8  | 9.6  | 0.9  | 4.9  | 12.0                                  | 0.4  | 0.1                                       | 0.8   | 2.3   | 4.8                    | 0.1   |
| производство транспортных средств и оборудования                              | 49.4  | 19.3   | 3.6  | 4.5  | 12.2                                  | 4.7  | –   | 0.7   | 0.2   | 28.2                   | 0.3   |
| Производство и распределение электроэнергии, газа и воды                      | 40.7  | 9.9  | 4.0  | 0.8  | 2.7                                   | 1.5  | 24.5                                      | 0.8   | 0.6   | 14.7                   | 1.1   |
| Строительство   | 43.1  | 16.0   | 3.3  | 2.3  | 5.2                                   | 0.7  | 2.9                                       | 5.5   | 5.2   | 3.3                    | –   |
| Транспорт и связь   | 27.9  | 11.3   | 9.2  | 1.6  | 3.2                                   | 0.5  | 0.1                                       | 1.8   | 2.6   | 1.0                    | 0.2   |

**УДЕЛЬНЫЙ ВЕС ЧИСЛЕННОСТИ МУЖЧИН И ЖЕНЩИН,  
ЗАНЯТЫХ ВО ВРЕДНЫХ И ОПАСНЫХ УСЛОВИЯХ ТРУДА**  
(в процентах от общей численности работников соответствующего пола  
и вида экономической деятельности)

|   | Добыча полезных ископаемых |      |      | Обработка- вающие производства |      |      | Производство и распределение электроэнергии, газа и воды <sup>1)</sup> |      |      | Строительство |      |      | Транспорт и связь |      |      |
|---|----------------------------|------|------|--------------------------------|------|------|--|------|------|---------------|------|------|-------------------|------|------|
|   | 2011                       | 2012 | 2013 | 2011                           | 2012 | 2013 | 2011   | 2012 | 2013 | 2011          | 2012 | 2013 | 2011              | 2012 | 2013 |
| Работали в условиях, не отвечающих гигиеническим нормативам условий труда – всего | 54.4                       | 56.8 | 57.7 | 27.7                           | 31.0 | 31.5 | 44.0   | 42.8 | 37.3 | 18.9          | 18.9 | 24.0 | 23.2              | 22.6 | 22.5 |
| мужчины   | 58.0                       | 61.1 | 61.6 | 34.0                           | 35.8 | 35.7 | 52.9   | 51.0 | 43.6 | 20.2          | 20.0 | 24.7 | 35.6              | 34.8 | 34.1 |
| женщины   | 46.0                       | 45.4 | 47.1 | 20.5                           | 25.3 | 26.4 | 20.8   | 21.3 | 21.0 | 14.1          | 14.9 | 21.4 | 4.3               | 4.9  | 6.0  |
| их них работали в условиях повышенного(ной):                                      |                            |      |      |                                |      |      |  |      |      |               |      |      |                   |      |      |
| уровня шума, ультра- и инфразвуков –  |                            |      |      |                                |      |      |  |      |      |               |      |      |                   |      |      |
| всего   | 33.3                       | 30.1 | 35.1 | 19.3                           | 21.4 | 19.8 | 11.6   | 9.9  | 8.5  | 6.9           | 9.0  | 12.2 | 5.7               | 10.3 | 9.5  |
| мужчины   | 34.8                       | 30.7 | 36.9 | 24.6                           | 25.0 | 23.5 | 13.6   | 11.9 | 10.0 | 7.4           | 9.6  | 13.2 | 9.1               | 17.3 | 15.9 |
| женщины   | 29.6                       | 28.5 | 30.2 | 13.3                           | 16.9 | 15.4 | 6.2  | 4.7  | 4.5  | 5.3           | 6.7  | 8.0  | 0.5               | 0.3  | 0.4  |
| уровня вибрации –   |                            |      |      |                                |      |      |  |      |      |               |      |      |                   |      |      |
| всего   | 10.6                       | 13.8 | 9.6  | 2.4                            | 2.9  | 2.9  | 3.8  | 3.6  | 4.3  | 2.5           | 2.7  | 1.8  | 5.6               | 7.3  | 7.5  |
| мужчины   | 14.3                       | 18.7 | 12.9 | 3.0                            | 3.5  | 3.1  | 4.3  | 4.1  | 5.3  | 3.2           | 3.4  | 2.2  | 9.3               | 12.4 | 12.7 |
| женщины   | 1.8                        | 0.7  | 0.8  | 1.8                            | 2.1  | 2.7  | 2.3  | 2.4  | 2.0  | 0.1           | -    | 0.2  | -                 | -    | -    |
| запыленности  |                            |      |      |                                |      |      |  |      |      |               |      |      |                   |      |      |
| воздуха рабочей   |                            |      |      |                                |      |      |  |      |      |               |      |      |                   |      |      |
| зоны – всего  | 9.3                        | 8.9  | 9.0  | 7.6                            | 8.1  | 8.3  | 0.3  | 0.3  | 0.5  | 3.2           | 4.0  | 3.2  | 0.7               | 0.6  | 1.2  |
| мужчины   | 8.6                        | 8.1  | 8.1  | 10.3                           | 10.8 | 11.1 | 0.3  | 0.4  | 0.6  | 4.1           | 5.1  | 3.5  | 1.2               | 0.9  | 1.7  |
| женщины   | 10.9                       | 11.2 | 11.2 | 4.5                            | 4.9  | 4.8  | 0.1  | 0.1  | 0.1  | 0.3           | 0.3  | 2.0  | 0.1               | 0.1  | 0.4  |
| загазованности  |                            |      |      |                                |      |      |  |      |      |               |      |      |                   |      |      |
| воздуха рабочей   |                            |      |      |                                |      |      |  |      |      |               |      |      |                   |      |      |
| зоны – всего  | 3.2                        | 2.7  | 2.8  | 5.3                            | 5.3  | 4.8  | 1.9  | 1.8  | 1.7  | 2.9           | 3.0  | 3.1  | 3.0               | 3.2  | 2.9  |
| мужчины   | 2.7                        | 2.1  | 2.3  | 7.0                            | 6.8  | 6.4  | 2.0  | 2.3  | 2.2  | 3.6           | 3.7  | 2.8  | 4.4               | 4.6  | 4.4  |
| женщины   | 4.2                        | 4.3  | 4.2  | 3.3                            | 3.5  | 2.9  | 1.7  | 0.5  | 0.4  | 0.5           | 0.5  | 4.2  | 1.0               | 1.1  | 0.8  |
| уровня  |                            |      |      |                                |      |      |  |      |      |               |      |      |                   |      |      |
| неионизирующего   |                            |      |      |                                |      |      |  |      |      |               |      |      |                   |      |      |
| излучения – всего   | 0.2                        | 0.2  | 0.2  | 0.9                            | 1.2  | 1.3  | 1.7  | 1.7  | 1.0  | -             | 0.3  | 0.4  | 0.1               | 0.1  | 0.4  |
| мужчины   | -                          | 0.0  | 0.0  | 0.8                            | 1.1  | 1.4  | 2.0  | 2.1  | 1.3  | -             | 0.0  | 0.1  | 0.2               | 0.1  | 0.4  |
| женщины   | 0.4                        | 0.7  | 0.7  | 0.9                            | 1.3  | 1.2  | 0.8  | 0.7  | 0.2  | -             | 1.0  | 1.3  | -                 | 0.1  | 0.4  |
| уровня  |                            |      |      |                                |      |      |  |      |      |               |      |      |                   |      |      |
| ионизирующего   |                            |      |      |                                |      |      |  |      |      |               |      |      |                   |      |      |
| излучения – всего   | 0.2                        | 0.2  | 0.2  | -                              | 0.1  | 0.0  | 29.4   | 31.8 | 24.7 | 0.7           | 0.1  | 0.1  | 0.1               | 0.1  | 0.1  |
| мужчины   | 0.3                        | 0.3  | 0.3  | 0.1                            | 0.2  | 0.0  | 36.3   | 39.1 | 30.7 | 0.4           | 0.1  | 0.1  | 0.1               | 0.2  | 0.1  |
| женщины   | 0.1                        | 0.1  | 0.1  | -                              | 0.0  | 0.0  | 11.2   | 12.6 | 9.3  | 2.0           | 0.2  | -    | 0.1               | 0.1  | 0.2  |
| повышенного   |                            |      |      |                                |      |      |  |      |      |               |      |      |                   |      |      |
| уровня теплового  |                            |      |      |                                |      |      |  |      |      |               |      |      |                   |      |      |
| излучения – всего   | ...                        | ...  | 0.6  | ...                            | ...  | 0.5  | ...  | ...  | 0.6  | ...           | ...  | 0.2  | ...               | ...  | 0.1  |
| мужчины   | ...                        | ...  | 0.7  | ...                            | ...  | 0.5  | ...  | ...  | 0.7  | ...           | ...  | 0.3  | ...               | ...  | 0.1  |
| женщины   | ...                        | ...  | 0.4  | ...                            | ...  | 0.4  | ...  | ...  | 0.4  | ...           | ...  | -    | ...               | ...  | -    |
| Заняты на тяжелых работах – всего   | 41.9                       | 39.9 | 39.1 | 8.2                            | 8.6  | 10.8 | 0.1  | 0.1  | 1.5  | 4.3           | 4.9  | 10.7 | 10.1              | 8.5  | 8.4  |
| мужчины   | 51.0                       | 47.8 | 46.8 | 13.0                           | 13.3 | 16.3 | 0.2  | 0.1  | 2.1  | 5.4           | 6.2  | 11.8 | 16.1              | 13.6 | 13.5 |
| женщины   | 20.2                       | 19.0 | 17.8 | 2.7                            | 2.8  | 4.2  | -  | -    | -    | 0.4           | 0.2  | 5.9  | 0.9               | 1.1  | 1.0  |
| Заняты на работах, связанных с напряженностью трудового процесса – всего          | 21.7                       | 26.0 | 26.4 | 5.6                            | 6.1  | 6.3  | 7.7  | 8.3  | 7.9  | 7.0           | 10.2 | 7.7  | 17.7              | 17.2 | 15.8 |
| мужчины   | 26.3                       | 31.7 | 31.4 | 6.8                            | 7.3  | 6.8  | 10.0   | 10.6 | 9.9  | 7.3           | 11.1 | 7.8  | 24.3              | 24.2 | 22.5 |
| женщины   | 10.9                       | 10.9 | 12.4 | 4.2                            | 4.7  | 5.7  | 1.7  | 2.1  | 2.7  | 5.6           | 6.9  | 7.2  | 7.7               | 7.0  | 6.1  |

<sup>1)</sup> За 2011 и 2012 гг. данные приведены без учета деятельности по обеспечению работоспособности электрических и тепловых сетей, распределения газообразного топлива и воды.

**УДЕЛЬНЫЙ ВЕС ЧИСЛЕННОСТИ МУЖЧИН И ЖЕНЩИН,  
ЗАНЯТЫХ ВО ВРЕДНЫХ И ОПАСНЫХ УСЛОВИЯХ ТРУДА**  
(на конец 2014 года; в процентах от общей численности работников соответствующего пола  
и вида экономической деятельности)

|   | Добыча<br>полезных<br>ископае-<br>мых | Обрабаты-<br>вающие<br>производ-<br>ства | Производство и<br>распределение<br>электроэнергии,<br>газа и воды | Строи-<br>тельство | Транспорт<br>и связь |
|---|---------------------------------------|--|---|--------------------|----------------------|
| Занятые на работах с вредными и (или)<br>опасными условиями труда – всего | 57.1                                  | 39.8                                     | 40.7  | 43.1               | 27.9                 |
| мужчины   | 60.8                                  | 46.1                                     | 49.2  | 45.0               | 42.1                 |
| женщины   | 46.7                                  | 32.1                                     | 20.1  | 35.0               | 8.0                  |
| из них работающие под воздействием<br>факторов производственной среды:    |                                       |  |   |                    |                      |
| шума, ультразвук,<br>инфразвук – всего                                    | 35.1                                  | 20.9                                     | 9.9   | 16.0               | 11.3                 |
| мужчины   | 37.0                                  | 25.6                                     | 12.1  | 18.5               | 16.9                 |
| женщины   | 29.8                                  | 15.2                                     | 4.5   | 5.8                | 3.4                  |
| вибрации (общей<br>и локальной) – всего                                   | 9.4                                   | 3.4                                      | 4.0   | 3.3                | 9.2                  |
| мужчины   | 12.5                                  | 4.1                                      | 4.9   | 3.9                | 14.4                 |
| женщины   | 0.9                                   | 2.5                                      | 1.7   | 0.7                | 1.8                  |
| аэрозолей преимущественно<br>фиброгенного действия – всего                | 8.5                                   | 8.3                                      | 0.8   | 2.3                | 1.6                  |
| мужчины   | 7.5                                   | 11.6                                     | 1.0   | 2.7                | 2.6                  |
| женщины   | 11.2                                  | 4.4                                      | 0.1   | 0.5                | 0.2                  |
| химического фактора – всего   | 3.1                                   | 7.1                                      | 2.7   | 5.2                | 3.2                  |
| мужчины   | 3.3                                   | 8.9                                      | 1.8   | 5.2                | 5.0                  |
| женщины   | 2.6                                   | 4.9                                      | 4.9   | 5.4                | 0.7                  |
| неионизирующего излучения – всего   | 0.2                                   | 1.1                                      | 1.5   | 0.7                | 0.5                  |
| мужчины   | 0.0                                   | 0.9                                      | 1.7   | 0.6                | 0.6                  |
| женщины   | 0.8                                   | 1.4                                      | 1.3   | 1.0                | 0.4                  |
| ионизирующего излучения – всего   | 0.2                                   | 0.1                                      | 24.5  | 2.9                | 0.1                  |
| мужчины   | 0.3                                   | 0.1                                      | 30.7  | 2.8                | 0.1                  |
| женщины   | 0.1                                   | 0.0                                      | 9.4   | 3.4                | 0.2                  |
| нагревающего микроклимата – всего   | 0.6                                   | 1.9                                      | 0.8   | 5.5                | 1.8                  |
| мужчины   | 0.7                                   | 1.9                                      | 1.0   | 5.8                | 3.0                  |
| женщины   | 0.1                                   | 1.9                                      | 0.3   | 4.1                | 0.0                  |
| охлаждающего микроклимата – всего   | 31.1                                  | 4.0                                      | 0.6   | 5.2                | 2.6                  |
| мужчины   | 32.5                                  | 6.3                                      | 0.8   | 5.6                | 4.4                  |
| женщины   | 27.1                                  | 1.3                                      | 0.0   | 3.9                | 0.0                  |
| световой среды – всего  | 9.2                                   | 13.7                                     | 14.7  | 3.3                | 1.0                  |
| мужчины   | 8.5                                   | 16.6                                     | 18.6  | 3.5                | 1.4                  |
| женщины   | 11.2                                  | 10.3                                     | 5.2   | 2.8                | 0.5                  |
| биологического фактора – всего  | 0.6                                   | 0.5                                      | 1.1   | –                  | 0.2                  |
| мужчины   | 0.4                                   | 0.8                                      | 1.0   | –                  | 0.3                  |
| женщины   | 1.2                                   | 0.2                                      | 1.3   | –                  | –                    |
| из них работающие под воздействием<br>факторов трудового процесса:        |                                       |  |   |                    |                      |
| тяжести – всего   | 38.5                                  | 12.6                                     | 3.3   | 26.7               | 8.0                  |
| мужчины   | 46.0                                  | 18.5                                     | 4.7   | 26.5               | 12.7                 |
| женщины   | 17.6                                  | 5.4                                      | 0.1   | 27.7               | 1.4                  |
| напряженности – всего   | 26.6                                  | 5.9                                      | 6.2   | 6.8                | 13.5                 |
| мужчины   | 32.1                                  | 6.2                                      | 8.0   | 7.3                | 21.0                 |
| женщины   | 11.6                                  | 5.4                                      | 1.9   | 4.4                | 2.9                  |

**УДЕЛЬНЫЙ ВЕС ЧИСЛЕННОСТИ РАБОТНИКОВ, ИМЕЮЩИХ  
ПРАВО НА КОМПЕНСАЦИИ ЗА РАБОТУ ВО ВРЕДНЫХ  
И ОПАСНЫХ УСЛОВИЯХ ТРУДА**

(в процентах от общей численности работников соответствующего  
вида экономической деятельности)

|   | Добыча полезных ископаемых |      |      | Обрабатывающие производства |      |      | Производство и распределение электроэнергии, газа и воды <sup>1)</sup> |      |      | Строительство |      |      | Транспорт и связь |      |      |
|---|----------------------------|------|------|-----------------------------|------|------|--|------|------|---------------|------|------|-------------------|------|------|
|   | 2011                       | 2012 | 2013 | 2011                        | 2012 | 2013 | 2011   | 2012 | 2013 | 2011          | 2012 | 2013 | 2011              | 2012 | 2013 |
| Работники, занятые во вредных и опасных условиях труда <sup>2)</sup>                                    | 82.4                       | 81.0 | 82.3 | 43.3                        | 43.5 | 41.7 | 49.3   | 49.4 | 45.4 | 40.9          | 41.3 | 46.6 | 32.1              | 31.0 | 30.2 |
| Работники, которые за работу во вредных и опасных условиях имели право на:                              |                            |      |      |                             |      |      |  |      |      |               |      |      |                   |      |      |
| дополнительные отпуска  | 73.8                       | 72.2 | 72.9 | 31.4                        | 29.1 | 28.0 | 42.8   | 43.4 | 37.2 | 27.0          | 27.1 | 31.0 | 22.4              | 18.8 | 18.8 |
| сокращенный рабочий день  | 3.8                        | 3.5  | 3.8  | 2.3                         | 2.6  | 5.2  | 26.8   | 28.2 | 21.9 | 5.3           | 5.5  | 5.0  | 0.6               | 0.6  | 0.7  |
| бесплатное лечебно-профилактическое питание   | -                          | 0.0  | 0.0  | 1.7                         | 2.2  | 2.3  | 29.2   | 32.0 | 25.1 | 5.3           | 4.5  | 4.8  | 0.3               | 0.2  | 0.4  |
| бесплатное получение молока или других равноценных пищевых продуктов                                    | 13.6                       | 12.1 | 12.0 | 24.4                        | 23.9 | 20.5 | 8.5  | 5.9  | 9.8  | 20.8          | 20.9 | 21.5 | 5.3               | 5.4  | 6.6  |
| оплату труда в повышенном размере досрочное назначение трудовой пенсии по старости по Спискам № 1 и № 2 | 79.5                       | 78.5 | 78.5 | 29.2                        | 32.5 | 32.0 | 43.2   | 44.9 | 41.3 | 22.1          | 20.7 | 24.5 | 16.1              | 20.0 | 20.3 |
|   | 40.1                       | 37.4 | 38.3 | 15.8                        | 15.0 | 14.8 | 32.1   | 33.8 | 26.5 | 20.3          | 18.9 | 19.8 | 3.7               | 2.5  | 3.1  |

<sup>1)</sup> За 2011 и 2012 гг. данные приведены без учета деятельности по обеспечению работоспособности электрических и тепловых сетей, распределения газообразного топлива и воды.

<sup>2)</sup> Приведена численность лиц, которым установлен хотя бы один вид компенсаций.



**ТРАВМАТИЗМ НА ПРОИЗВОДСТВЕ**

(человек)

|  | 2005  | 2008  | 2009  | 2010  | 2011  | 2012  | 2013  | 2014  |
|--|-------|-------|-------|-------|-------|-------|-------|-------|
| Численность пострадавших при несчастных случаях на производстве с утратой трудоспособности на 1 рабочий день и более и со смертельным исходом: |       |       |       |       |       |       |       |       |
| всего  | 512   | 380   | 297   | 292   | 262   | 249   | 203   | 198   |
| на 1000 работающих   | 2.2   | 1.9   | 1.6   | 1.6   | 1.5   | 1.4   | 1.1   | 1.1   |
| Численность пострадавших при несчастных случаях на производстве со смертельным исходом:  |       |       |       |       |       |       |       |       |
| всего  | 31    | 28    | 18    | 8     | 19    | 16    | 17    | 15    |
| на 1000 работающих   | 0.131 | 0.139 | 0.098 | 0.045 | 0.106 | 0.088 | 0.090 | 0.086 |

Потери рабочего времени от несчастных случаев на производстве в 2014 г. составили 12.8 тыс. человеко-дней.

**УДЕЛЬНЫЙ ВЕС ЧИСЛЕННОСТИ РАБОТНИКОВ, ИМЕЮЩИХ ПРАВО НА КОМПЕНСАЦИИ ЗА РАБОТУ ВО ВРЕДНЫХ И ОПАСНЫХ УСЛОВИЯХ ТРУДА**

(на конец 2014 года; в процентах от общей численности работников соответствующего вида экономической деятельности)

|  | Добыча полезных ископаемых | Обработка производственных | Производство и распределение электроэнергии, газа и воды | Строительство | Транспорт и связь |
|--|----------------------------|----------------------------|--|---------------|-------------------|
| Работники, которым установлен хотя бы один вид гарантий и компенсаций    | 81.7                       | 46.2                       | 42.7   | 53.9          | 30.0              |
| из них имеющих право на:   |                            |                            |  |               |                   |
| ежегодный дополнительный оплачиваемый отпуск                             | 71.8                       | 31.0                       | 37.8   | 26.7          | 20.4              |
| сокращенную продолжительность рабочего времени                           | 3.6                        | 3.7                        | 21.9   | 4.0           | 1.0               |
| лечебно-профилактическое питание   | 0.0                        | 0.2                        | 24.5   | 4.0           | 0.2               |
| молоко или другие равноценные пищевые продукты                           | 11.5                       | 19.4                       | 8.2  | 18.5          | 6.2               |
| оплату труда в повышенном размере  | 78.4                       | 35.0                       | 39.1   | 29.5          | 19.2              |
| проведение медицинских осмотров  | 56.8                       | 31.1                       | 36.8   | 31.7          | 22.9              |
| на досрочное назначение трудовой пенсии по старости по Спискам № 1 и № 2 | 38.4                       | 12.7                       | 26.7   | 21.5          | 4.0               |

## МЕТОДОЛОГИЧЕСКИЕ ПОЯСНЕНИЯ

**Экономически активное население (рабочая сила)** – часть населения в возрасте, установленном для измерения экономической активности населения, обеспечивающая в рассматриваемый период предложение рабочей силы для производства товаров и услуг. В численность экономически активного населения включаются лица, занятые в экономике, и безработные.

**Занятые в экономике** – лица, которые в рассматриваемый период выполняли оплачиваемую работу по найму, а также приносящую доход работу не по найму как с привлечением, так и без привлечения наемных работников. В численность занятых включаются лица, которые выполняли работу в качестве помогающих на семейном предприятии, лица, которые временно отсутствовали на работе, а также лица, занятые в домашнем хозяйстве производством товаров и услуг для продажи или обмена.

**Безработные** (применительно к стандартам Международной Организации Труда) – лица в возрасте, установленном для измерения экономической активности населения, которые в рассматриваемый период удовлетворяли одновременно следующим критериям:

- не имели работы (доходного занятия);
- занимались поиском работы;
- были готовы приступить к работе в течение обследуемой недели.

Обучающиеся в образовательных организациях, пенсионеры и инвалиды учитываются в качестве безработных, если они не имели работы, занимались поиском работы и были готовы приступить к ней.

Данные о **среднегодовой численности занятых в экономике** формируются по основной работе гражданского населения один раз в год при составлении баланса трудовых ресурсов на основе сведений организаций, материалов выборочного обследования населения по проблемам занятости, данных органов исполнительной власти. В среднегодовую численность занятых включаются работающие иностранные граждане, как постоянно проживающие, так и временно

находящиеся на территории Российской Федерации.

**Уровень безработицы** – отношение численности безработных определенной возрастной группы к численности экономически активного населения соответствующей возрастной группы, рассчитанное в процентах.

**Безработные, зарегистрированные в государственных учреждениях службы занятости населения** – трудоспособные граждане, не имеющие работы и заработка (трудового дохода), проживающие на территории Российской Федерации, зарегистрированные в государственном учреждении службы занятости по месту жительства в целях поиска подходящей работы, ищущие работу, готовые приступить к ней.

**Удельный вес численности работников, занятых на работах с вредными и (или) опасными условиями труда**, исчисляется делением численности работников, испытывающих воздействие хотя бы одного вредного производственного фактора в пределах, превышающих установленные гигиенические нормативы условий труда, на общую численность работников соответствующих видов экономической деятельности (в процентах).

**Удельный вес численности работников, работающих под воздействием трудового процесса-тяжести**, исчисляется делением численности работников, физическая нагрузка которых за смену превышает нормы предельно допустимых нагрузок при подъеме и перемещении тяжестей вручную, на общую численность работников соответствующих видов экономической деятельности (в процентах).

**Удельный вес численности работников, работающих под воздействием трудового процесса-напряженности**, исчисляется делением численности работников, у которых нагрузка на центральную нервную систему, органы чувств, эмоциональную сферу за смену превышает нормы предельно допустимых нагрузок, на общую численность работников соответствующих видов экономической деятельности (в процентах).

# Уровень жизни населения

## Раздел 7

|   |            |
|---|------------|
| <i>Основные социальные гарантии, установленные законодательством Российской Федерации</i> | <i>77</i>  |
| <i>Доходы населения</i>   | <i>78</i>  |
| <i>Показатели пенсионного обеспечения</i>   | <i>81</i>  |
| <i>Социально-экономическая дифференциация населения по доходам</i>                        | <i>82</i>  |
| <i>Структура потребительских расходов и потребление продуктов питания</i>                 | <i>88</i>  |
| <i>Жилищные условия населения</i>   | <i>96</i>  |
| <i>Правонарушения</i>   | <i>100</i> |
| <i>Методологические пояснения</i>   | <i>103</i> |

Кризисные явления в экономике страны и ее регионов в 2014 г. привели к заметному замедлению темпов роста реальных доходов населения и реальной заработной платы работников организаций, обусловленное высоким уровнем инфляции в области, что не могло не сказаться на снижении уровня жизни населения по сравнению с предыдущим годом.

За 2014 г., по предварительным данным, денежные доходы населения области возросли по сравнению с 2013 г. в номинальном выражении на 12.3% (против 10.2% в 2013 г.), при этом реальные денежные доходы, характеризующие покупательную способность номинальных денежных доходов населения и, фактически, уровень жизни, увеличились на 3.8% против 4.3% в 2013 г. Среднедушевые денежные доходы, сложившиеся в 2014 г. в сумме 23390.9 руб. в месяц, в номинальном выражении увеличились за год на 12.4% (против 10.3% в 2013 г.), в реальном выражении (с учетом инфляции) рост составил 103.9% против 104.5% в 2013 г.

Основной статьей денежных доходов населения остается оплата труда – более трети в их структуре (33.8%), около 30% населения области имеют главным источником дохода оплату труда, полученную в организациях.

Среднемесячная номинальная начисленная заработная плата в расчете на одного работника в области в 2014 г. составила 23098.5 руб. и увеличилась за год на 8.8%, реальная заработная плата за этот период возросла только на 0.5%, тогда как в 2013 г. рост реальной заработной платы составлял 107.6%.

Формирование заработной платы в разрезе видов экономической деятельности складывалось неравномерно. Как и в предыдущие годы, самыми высокооплачиваемыми видами деятельности в области в 2014 г. являлись «финансовая деятельность», «добыча полезных ископаемых», «производство и распределение электроэнергии, газа и воды», «государственное управление и обеспечение военной безопасности; социальное страхование», в которых уровень заработной платы превысил аналогичный показатель в среднем по области на 72.6%, 52.8%, 44.5% и 41.1%, соответственно. Также выше среднеобластного уровня была заработная плата и в некоторых других видах деятельности.

Вместе с тем, в 2014 г. в отдельных видах деятельности уровень заработной платы оставался значительно ниже среднеобластного: «рыболовство и рыбоводство» - 49.4%, «гостиницы и рестораны» - 53.8%, «текстильное и швейное производство» - 55.3%, «обработка древесины и производство изделий из дерева» - 71.3%, «предоставление прочих коммунальных, социальных и персональных услуг» – 76.3%, «производство кожи, изделий из кожи и производство обуви» - 77.2%, «образование» – 80.7%, «здравоохранение и предоставление социальных услуг» – 82.0% и ряд других видов деятельности. Также не достигла среднеобластного уровня заработная плата в таких видах деятельности, как «оптовая и розничная торговля; ремонт автотранспортных средств, мотоциклов, бытовых изделий и предметов личного пользования» - 81.6%, «сельское хозяйство, охота и лесное хозяйство» - 86.2%, «операции с недвижимым имуществом, аренда и предоставление услуг» - 91.5%.

Другая наиболее значимая составляющая структуры денежных доходов населения – социальные выплаты, доля которых в 2014 г. снизилась против 2013 г. на 1.6 п.п. и составила 21.1%.

Три четверти объема социальных выплат (75.5%) приходится на пенсии, они являются основным источником дохода более чем для трети населения области (34.8% – пенсионеры). Средний размер назначенных пенсий в области увеличился в 2014 г. по сравнению с 2013 г. на 8.5% и составил 9817.6 руб., однако в реальном выражении размер пенсий снизился на 2.2%.

В 2014 г. в области вновь снизилась численность населения, чьи доходы ниже величины прожиточного минимума, на 4.5 тыс. человек, или с 9.0% в 2013 г. до 8.6% в 2014 г., при этом сохранилась неравномерность распределения денежных доходов между группами населения.

## ОСНОВНЫЕ СОЦИАЛЬНЫЕ ГАРАНТИИ, УСТАНОВЛЕННЫЕ ЗАКОНОДАТЕЛЬСТВОМ РОССИЙСКОЙ ФЕДЕРАЦИИ

(на 1 января; рублей)

|   | 2006   | 2009     | 2010     | 2011     | 2012     | 2013     | 2014     |
|---|--------|----------|----------|----------|----------|----------|----------|
| <b>Оплата труда и пенсии (в месяц)</b>  |        |          |          |          |          |          |          |
| Минимальный размер оплаты труда   | 800.0  | 4330.0   | 4330.0   | 4330.0   | 4611.0   | 5205.0   | 5554.0   |
| <b>Пособия</b>  |        |          |          |          |          |          |          |
| Единовременное пособие женщинам,<br>вставшим на учет в медицинских<br>учреждениях в ранние сроки<br>беременности (до 12 недель) |        |          |          |          |          |          |          |
|   | 300.0  | 374.6    | 412.1    | 438.9    | 465.2    | 490.8    | 515.3    |
| Родовой сертификат  |        |          |          |          |          |          |          |
|   | 7000   | 11000    | 11000    | 11000    | 11000    | 11000    | 11000    |
| Единовременное пособие при<br>рождении ребенка  |        |          |          |          |          |          |          |
|   | 6000.0 | 9989.9   | 10988.9  | 11703.1  | 12405.3  | 13087.6  | 13742.0  |
| Ежемесячное пособие на период<br>отпуска по уходу за ребенком до<br>достижения им возраста полутора лет                         |        |          |          |          |          |          |          |
|   | 700    | -        | -        | -        | -        | -        | -        |
| по уходу за первым ребенком   |        |          |          |          |          |          |          |
|   | -      | 1873.1   | 2060.4   | 2194.3   | 2326.0   | 2453.9   | 2576.6   |
| по уходу за вторым и последующими<br>детьми   |        |          |          |          |          |          |          |
|   | -      | 3746.2   | 4120.8   | 4388.7   | 4652.0   | 4907.9   | 5153.2   |
| Ежемесячные выплаты на содержание<br>ребенка в семье опекуна  |        |          |          |          |          |          |          |
|   | -      | 4000     | 4000     | 4000     | 4000     | 4000     | 4000     |
| Ежемесячные выплаты на вознаграждение,<br>причитающееся приемному родителю  |        |          |          |          |          |          |          |
|   | -      | 2500     | 2500     | 2500     | 2500     | 2500     | 2500     |
| Государственный сертификат на<br>материнский (семейный) капитал <sup>1)</sup>   |        |          |          |          |          |          |          |
|   | -      | 312162.5 | 343378.8 | 365698.4 | 387640.3 | 408960.5 | 429408.5 |
| Социальное пособие на погребение  |        |          |          |          |          |          |          |
|   | 1000   | 4000     | 4000     | 4260     | 4516     | 4764     | 5002     |
| <b>Стипендии (в месяц)</b>  |        |          |          |          |          |          |          |
| Размер государственных академических<br>стипендий студентов, обучающихся по<br>образовательным программам <sup>2)</sup> :       |        |          |          |          |          |          |          |
| высшего образования   |        |          |          |          |          |          |          |
|   | 600    | 1100     | 1100     | 1100     | 1100     | 1100     | 1340     |
| среднего профессионального образования  |        |          |          |          |          |          |          |
|   | 210    | 400      | 400      | 400      | 400      | 400      | 487      |

<sup>1)</sup> Право на получение сертификата имеют женщины, родившие (усыновившие) второго ребенка, женщины, родившие (усыновившие) третьего ребенка или последующих детей начиная с 1 января 2007 г.

<sup>2)</sup> На 1 января 2014 г. данные приведены в соответствии с Постановлением Правительства Российской Федерации от 10 октября 2013 г. №899 «Об установлении нормативов для формирования стипендиального фонда за счет бюджетных ассигнований федерального бюджета», до 2014 г. – в соответствии с Федеральным законом от 22 августа 1996 г. №125-ФЗ «О высшем и послевузовском профессиональном образовании» (с изменениями и дополнениями) и Законом Российской Федерации от 30 марта 1993 г. №4693-1 «О минимальном размере оплаты труда» (с изменениями и дополнениями).

## ДОХОДЫ НАСЕЛЕНИЯ

## ОБЪЁМ И СТРУКТУРА ДЕНЕЖНЫХ ДОХОДОВ НАСЕЛЕНИЯ

|  | 2005    | 2008     | 2009     | 2010     | 2011     | 2012     | 2013     | 2014 <sup>1)</sup> |
|--|---------|----------|----------|----------|----------|----------|----------|--------------------|
| <b>Миллионов рублей</b>                    |         |          |          |          |          |          |          |                    |
| <b>Денежные доходы – всего</b>             | 74304.5 | 158696.8 | 174994.6 | 199186.7 | 220948.6 | 253647.2 | 279451.4 | 313853.9           |
| в том числе:                               |         |          |          |          |          |          |          |                    |
| доходы от предпринимательской деятельности | 12010.4 | 24163.2  | 24497.9  | 27611.9  | 29488.5  | 33354.8  | 36060.9  | 36327.4            |
| оплата труда                               | 27039.4 | 57301.7  | 58511.8  | 63197.6  | 72072.0  | 83145.6  | 94400.3  | 106105.8           |
| социальные выплаты                         | 14689.9 | 26100.3  | 31872.5  | 44972.3  | 50215.0  | 55659.8  | 63374.4  | 66129.6            |
| доходы от собственности                    | 2393.4  | 2911.9   | 3472.3   | 4564.5   | 3662.1   | 5116.8   | 8061.0   | 8363.6             |
| другие доходы                              | 18171.4 | 48219.7  | 56640.1  | 58840.4  | 65511.0  | 76370.2  | 77554.8  | 96927.5            |
| <b>В процентах к итогу</b>                 |         |          |          |          |          |          |          |                    |
| <b>Денежные доходы – всего</b>             | 100     | 100      | 100      | 100      | 100      | 100      | 100      | 100                |
| в том числе:                               |         |          |          |          |          |          |          |                    |
| доходы от предпринимательской деятельности | 16.2    | 15.2     | 14.0     | 13.9     | 13.4     | 13.2     | 12.9     | 11.6               |
| оплата труда                               | 36.4    | 36.1     | 33.4     | 31.7     | 32.6     | 32.8     | 33.8     | 33.8               |
| социальные выплаты                         | 19.8    | 16.5     | 18.2     | 22.6     | 22.7     | 21.9     | 22.7     | 21.1               |
| доходы от собственности                    | 3.2     | 1.8      | 2.0      | 2.3      | 1.7      | 2.0      | 2.9      | 2.7                |
| другие доходы                              | 24.4    | 30.4     | 32.4     | 29.5     | 29.6     | 30.1     | 27.7     | 30.8               |

<sup>1)</sup>Предварительные данные.

**СРЕДНЕМЕСЯЧНАЯ НОМИНАЛЬНАЯ НАЧИСЛЕННАЯ  
ЗАРАБОТНАЯ ПЛАТА РАБОТНИКОВ ОРГАНИЗАЦИЙ  
ПО ВИДАМ ЭКОНОМИЧЕСКОЙ ДЕЯТЕЛЬНОСТИ  
(рублей)**

|   | 2005    | 2008    | 2009    | 2010    | 2011    | 2012    | 2013    | 2014    |
|---|---------|---------|---------|---------|---------|---------|---------|---------|
| <b>Вся экономика</b>                                      | 5475.9  | 11437.4 | 12487.7 | 14006.5 | 16240.8 | 18690.0 | 21234.2 | 23098.5 |
| Сельское хозяйство, охота и лесное хозяйство              | 2824.3  | 7682.2  | 9526.9  | 11483.3 | 13980.2 | 16075.9 | 18464.4 | 19901.3 |
| Рыболовство, рыбоводство                                  | 2814.7  | 5444.8  | 6890.7  | 7788.0  | 9020.2  | 8895.1  | 10110.7 | 11405.5 |
| Добыча полезных ископаемых                                | 12759.4 | 22113.3 | 19827.2 | 25223.1 | 29103.6 | 31824.4 | 32700.0 | 35302.6 |
| Обрабатывающие производства                               | 5610.8  | 10901.5 | 11507.0 | 13559.6 | 15779.9 | 17877.0 | 19670.4 | 22048.1 |
| из них:   |         |         |         |         |         |         |         |         |
| производство пищевых продуктов, включая напитки, и табака | 5042.8  | 9539.3  | 11182.6 | 12825.6 | 14407.4 | 16427.2 | 18381.8 | 20470.5 |
| текстильное и швейное производство                        | 3038.3  | 6930.1  | 6664.9  | 7562.0  | 8146.7  | 9647.6  | 11000.6 | 12764.3 |

|  | Продолжение |         |         |         |         |         |         |         |
|--|-------------|---------|---------|---------|---------|---------|---------|---------|
|  | 2005        | 2008    | 2009    | 2010    | 2011    | 2012    | 2013    | 2014    |
| производство кожи, изделий из кожи и производство обуви  | 4728.1      | 9167.5  | 10073.8 | 12666.6 | 12828.8 | 14565.1 | 16823.9 | 17835.3 |
| обработка древесины и производство изделий из дерева   | 4915.1      | 8942.5  | 9690.6  | 11960.9 | 13141.1 | 14278.2 | 13951.9 | 16474.0 |
| целлюлозно-бумажное производство; издательская и полиграфическая деятельность  | 8589.1      | 12212.4 | 13343.9 | 14355.6 | 16324.8 | 18863.8 | 19221.9 | 20345.9 |
| химическое производство  | 5528.1      | 11036.8 | 12695.5 | 14589.8 | 16192.4 | 20980.9 | 24293.0 | 27682.6 |
| производство резиновых и пластмассовых изделий   | 7557.2      | 12758.8 | 13256.7 | 16090.5 | 18612.3 | 19155.6 | 21546.4 | 23355.1 |
| производство прочих неметаллических минеральных продуктов  | 6873.1      | 14129.8 | 12806.4 | 16445.5 | 19443.9 | 22358.9 | 26503.7 | 30560.1 |
| металлургическое производство и производство готовых металлических изделий   | 5727.7      | 12722.3 | 13207.7 | 14332.1 | 16475.9 | 19314.7 | 21423.9 | 23569.3 |
| производство машин и оборудования  | 6324.6      | 14090.3 | 13702.3 | 16222.8 | 19293.6 | 21923.8 | 23716.8 | 26332.6 |
| производство электрооборудования, электронного и оптического оборудования  | 5014.4      | 10312.7 | 10022.9 | 12076.2 | 15263.6 | 16954.3 | 18757.2 | 22665.6 |
| производство транспортных средств и оборудования   | 5454.0      | 12405.5 | 13538.2 | 16014.2 | 19043.6 | 20797.5 | 21464.2 | 22602.9 |
| прочие производства  | 3386.2      | 7345.0  | 9746.3  | 10336.3 | 11015.5 | 13533.9 | 13670.4 | 16791.4 |
| Производство и распределение электроэнергии, газа и воды   | 9826.0      | 19120.7 | 21295.1 | 24199.9 | 27315.5 | 28758.7 | 30647.4 | 33383.8 |
| Строительство  | 6169.5      | 15437.4 | 14099.8 | 15690.1 | 18849.5 | 20104.9 | 23666.8 | 24766.5 |
| Оптовая и розничная торговля; ремонт автотранспортных средств, мотоциклов, бытовых изделий и предметов личного пользования | 4001.4      | 8965.5  | 10773.5 | 11659.2 | 13987.4 | 15389.4 | 17371.0 | 18845.9 |
| Гостиницы и рестораны  | 3158.7      | 6960.6  | 7409.9  | 8910.3  | 9936.5  | 10866.0 | 11749.7 | 12434.0 |
| Транспорт и связь  | 6820.6      | 12699.8 | 13675.1 | 15988.0 | 18413.4 | 20310.0 | 22046.0 | 23679.8 |
| Финансовая деятельность  | 12976.6     | 23562.6 | 24795.8 | 29979.5 | 33399.0 | 35145.7 | 37626.0 | 39869.9 |
| Операции с недвижимым имуществом, аренда и предоставление услуг  | 5844.1      | 10924.6 | 12727.0 | 14467.2 | 15473.6 | 17266.4 | 18685.1 | 21136.9 |
| Государственное управление и обеспечение военной безопасности; социальное страхование                                      | 8361.1      | 15986.5 | 17978.6 | 18971.2 | 20962.6 | 27545.0 | 31003.2 | 32602.2 |
| Образование  | 3801.6      | 8005.5  | 8638.5  | 8942.9  | 10881.9 | 14047.7 | 16794.9 | 18639.2 |
| Здравоохранение и предоставление социальных услуг  | 3774.6      | 8259.8  | 9120.6  | 9369.0  | 11465.4 | 13393.8 | 17130.9 | 18934.9 |
| Предоставление прочих коммунальных, социальных и персональных услуг  | 3669.6      | 7377.5  | 8361.6  | 9382.4  | 10866.1 | 11812.5 | 15635.7 | 17625.9 |

**ОТНОШЕНИЕ СРЕДНЕМЕСЯЧНОЙ НОМИНАЛЬНОЙ НАЧИСЛЕННОЙ  
ЗАРАБОТНОЙ ПЛАТЫ РАБОТНИКОВ ОРГАНИЗАЦИЙ  
ПО ВИДАМ ЭКОНОМИЧЕСКОЙ ДЕЯТЕЛЬНОСТИ  
К СРЕДНЕОБЛАСТНОМУ УРОВНЮ**  
(в процентах к итогу)

|  | 2005  | 2008  | 2009  | 2010  | 2011  | 2012  | 2013  | 2014  |
|--|-------|-------|-------|-------|-------|-------|-------|-------|
| Вся экономика  | 100   | 100   | 100   | 100   | 100   | 100   | 100   | 100   |
| Сельское хозяйство, охота и лесное хозяйство   | 51.6  | 67.2  | 76.3  | 82.0  | 86.1  | 86.0  | 87.0  | 86.2  |
| Рыболовство, рыбоводство   | 51.4  | 47.6  | 55.2  | 55.6  | 55.5  | 47.6  | 47.6  | 49.4  |
| Добыча полезных ископаемых   | 2.3р. | 193.3 | 158.8 | 180.1 | 179.2 | 170.3 | 154.0 | 152.8 |
| Обрабатывающие производства  | 102.5 | 95.3  | 92.1  | 96.8  | 97.2  | 95.7  | 92.6  | 95.5  |
| из них:  |       |       |       |       |       |       |       |       |
| производство пищевых продуктов, включая напитки, и табака  | 92.1  | 83.4  | 89.5  | 91.6  | 88.7  | 87.9  | 86.6  | 88.6  |
| текстильное и швейное производство   | 55.5  | 60.6  | 53.4  | 54.0  | 50.2  | 51.6  | 51.8  | 55.3  |
| производство кожи, изделий из кожи и производство обуви  | 86.3  | 80.2  | 80.7  | 90.4  | 79.0  | 77.9  | 79.2  | 77.2  |
| обработка древесины и производство изделий из дерева   | 89.8  | 78.2  | 77.6  | 85.4  | 80.9  | 76.4  | 65.7  | 71.3  |
| целлюлозно-бумажное производство; издательская и полиграфическая деятельность  | 156.9 | 106.8 | 106.9 | 102.5 | 100.5 | 100.9 | 90.5  | 88.1  |
| химическое производство  | 101.0 | 96.5  | 101.7 | 104.2 | 99.7  | 112.3 | 114.4 | 119.8 |
| производство резиновых и пластмассовых изделий   | 138.0 | 111.6 | 106.2 | 114.9 | 114.6 | 102.5 | 101.5 | 101.1 |
| производство прочих неметаллических минеральных продуктов  | 125.5 | 123.5 | 102.6 | 117.4 | 119.7 | 119.6 | 124.8 | 132.3 |
| металлургическое производство и производство готовых металлических изделий   | 104.6 | 111.2 | 105.8 | 102.3 | 101.4 | 103.3 | 100.9 | 102.0 |
| производство машин и оборудования  | 115.5 | 123.2 | 111.6 | 115.8 | 118.8 | 117.3 | 111.7 | 114.0 |
| производство электрооборудования, электронного и оптического оборудования  | 91.6  | 90.2  | 80.3  | 86.2  | 94.0  | 90.7  | 88.3  | 98.1  |
| производство транспортных средств и оборудования   | 99.6  | 108.5 | 108.4 | 114.3 | 117.3 | 111.3 | 101.1 | 97.9  |
| прочие производства  | 61.8  | 64.2  | 78.0  | 73.8  | 67.8  | 72.4  | 64.4  | 72.7  |
| Производство и распределение электроэнергии, газа и воды   | 179.4 | 167.2 | 170.5 | 172.8 | 168.2 | 153.9 | 144.3 | 144.5 |
| Строительство  | 112.7 | 135.0 | 112.9 | 112.0 | 116.1 | 107.6 | 111.5 | 107.2 |
| Оптовая и розничная торговля; ремонт автотранспортных средств, мотоциклов, бытовых изделий и предметов личного пользования | 73.1  | 78.4  | 86.3  | 83.2  | 86.1  | 82.3  | 81.8  | 81.6  |
| Гостиницы и рестораны  | 57.7  | 60.9  | 59.3  | 63.6  | 61.2  | 58.1  | 55.3  | 53.8  |
| Транспорт и связь  | 124.6 | 111.0 | 109.5 | 114.1 | 113.4 | 108.7 | 103.8 | 102.5 |
| Финансовая деятельность  | 2.4р. | 2.1р. | 198.6 | 2.1р. | 2.1р. | 188.0 | 177.2 | 172.6 |
| Операции с недвижимым имуществом, аренда и предоставление услуг  | 106.7 | 95.5  | 101.9 | 103.3 | 95.3  | 92.4  | 88.0  | 91.5  |
| Государственное управление и обеспечение военной безопасности; социальное страхование                                      | 152.7 | 139.8 | 144.0 | 135.4 | 129.1 | 147.4 | 146.0 | 141.1 |
| Образование  | 69.4  | 70.0  | 69.2  | 63.8  | 67.0  | 75.2  | 79.1  | 80.7  |
| Здравоохранение и предоставление социальных услуг  | 68.9  | 72.2  | 73.0  | 66.9  | 70.6  | 71.7  | 80.7  | 82.0  |
| Предоставление прочих коммунальных, социальных и персональных услуг  | 67.0  | 64.5  | 67.0  | 67.0  | 66.9  | 63.2  | 73.6  | 76.3  |



**ПОКАЗАТЕЛИ ПЕНСИОННОГО ОБЕСПЕЧЕНИЯ  
НАЗНАЧЕННЫЕ ПЕНСИИ** (на 1 января)

| Годы               | Средний размер назначенных пенсий <sup>1)</sup> |                        | Реальный размер назначенных пенсий, в % к предыдущему году |
|--------------------|---|------------------------|--|
|                    | рублей  | в % к предыдущему году |  |
| 2011               | 6846.6  | 122.9                  | 111.6  |
| 2012               | 7464.0  | 109.0                  | 104.8  |
| 2013               | 8271.2  | 110.8                  | 104.6  |
| 2014               | 9048.0  | 109.4                  | 103.4  |
| 2015 <sup>2)</sup> | 9817.6  | 108.5                  | 97.8   |

<sup>1)</sup> По данным ГУ ОПФР по Курской области.

<sup>2)</sup> По состоянию на 31 декабря 2014 г.

**СООТНОШЕНИЕ СРЕДНЕГО РАЗМЕРА НАЗНАЧЕННЫХ ПЕНСИЙ  
(процентов) на 1 января**

|  | Январь 2012 г. | Январь 2013 г. | Январь 2014 г. | Январь 2015 г. <sup>1)</sup> |
|--|----------------|----------------|----------------|------------------------------|
| Со средним размером начисленной заработной платы | 45.8           | 44.5           | 43.3           | 45.0                         |
| С величиной прожиточного минимума пенсионера     | 175.7          | 183.4          | 182.6          | 172.8                        |

<sup>1)</sup> По состоянию на 31 декабря 2014 г.

**ЧИСЛЕННОСТЬ ПЕНСИОНЕРОВ И СРЕДНИЙ РАЗМЕР НАЗНАЧЕННЫХ ПЕНСИЙ  
ПО КАТЕГОРИЯМ ПЕНСИОНЕРОВ**  
(по данным ГУ ОПФР по Курской области)

|   | 1 января 2014 г.                 |   | 31 декабря 2014 г.               |   |
|---|----------------------------------|---|----------------------------------|---|
|   | численность пенсионеров, человек | средний размер назначенных пенсий, рублей | численность пенсионеров, человек | средний размер назначенных пенсий, рублей |
| Все пенсионеры  | 385799                           | 9048.0                                    | 388868                           | 9817.6                                    |
| в том числе получающие пенсии:  |                                  |   |                                  |   |
| по старости   | 301954                           | 9759.4                                    | 304055                           | 10525.8                                   |
| по инвалидности   | 32124                            | 6048.9                                    | 31676                            | 6537.3                                    |
| по случаю потери кормильца (на каждого нетрудоспособного члена семьи)           | 11675                            | 7032.7                                    | 11465                            | 7731.3                                    |
| пострадавшие в результате радиационных и техногенных катастроф и члены их семей | 13681                            | 8170.8                                    | 14562                            | 9323.1                                    |
| федеральные государственные гражданские служащие                                | 501                              | 12406.8                                   | 495                              | 13351.4                                   |
| социальные  | 25863                            | 5772.3                                    | 26614                            | 6731.2                                    |

## СОЦИАЛЬНО-ЭКОНОМИЧЕСКАЯ ДИФФЕРЕНЦИАЦИЯ НАСЕЛЕНИЯ ПО ДОХОДАМ

### РАСПРЕДЕЛЕНИЕ НАСЕЛЕНИЯ ПО ВЕЛИЧИНЕ СРЕДНЕДУШЕВЫХ ДЕНЕЖНЫХ ДОХОДОВ <sup>1)</sup> (в процентах)

|   | 2005 | 2008 | 2009 | 2010 | 2011 | 2012 | 2013 | 2014 |
|---|------|------|------|------|------|------|------|------|
| Все население   | 100  | 100  | 100  | 100  | 100  | 100  | 100  | 100  |
| в том числе со среднедушевыми денежными доходами, руб. в месяц: |      |      |      |      |      |      |      |      |
| до 2000.0   | 11.6 | 1.6  | 1.0  | 0.6  | 0.4  | 0.3  | 0.2  | 0.1  |
| 2000.1–4000.0   | 34.3 | 10.8 | 8.2  | 5.9  | 4.5  | 3.6  | 2.5  | 1.8  |
| 4000.1–6000.0   | 24.5 | 15.8 | 13.6 | 11.1 | 9.2  | 7.5  | 5.9  | 4.7  |
| 6000.1–8000.0   | 13.5 | 15.1 | 14.2 | 12.6 | 11.1 | 9.4  | 8.1  | 6.7  |
| 8000.1–10000.0  | 7.1  | 12.6 | 12.6 | 11.9 | 11.1 | 9.8  | 8.9  | 7.8  |
| 10000.1–15000.0   | 6.6  | 20.7 | 22.1 | 22.7 | 22.6 | 21.4 | 20.7 | 19.2 |
| 15000.1–25000.0   | 2.1  | 16.1 | 18.8 | 21.9 | 24.0 | 25.4 | 26.8 | 27.3 |
| Свыше 25000.0   | 0.3  | 7.3  | 9.5  | 13.3 | 17.1 | 22.6 | 26.9 | 32.4 |

<sup>1)</sup> Оценка на основе материалов выборочного обследования бюджетов домашних хозяйств и макроэкономического показателя среднедушевых денежных доходов населения.

### РАСПРЕДЕЛЕНИЕ ОБЩЕГО ОБЪЕМА ДЕНЕЖНЫХ ДОХОДОВ НАСЕЛЕНИЯ <sup>1)</sup>

|   | 2005  | 2008  | 2009  | 2010  | 2011  | 2012  | 2013  | 2014  |
|---|-------|-------|-------|-------|-------|-------|-------|-------|
| Денежные доходы – всего, процентов              | 100   | 100   | 100   | 100   | 100   | 100   | 100   | 100   |
| в том числе по 20 процентным группам населения: |       |       |       |       |       |       |       |       |
| первая (с наименьшими доходами)                 | 6.9   | 6.0   | 6.1   | 6.1   | 6.0   | 5.7   | 5.8   | 5.7   |
| вторая  | 11.7  | 10.8  | 11.0  | 10.9  | 10.8  | 10.5  | 10.6  | 10.5  |
| третья  | 16.4  | 15.7  | 15.8  | 15.7  | 15.7  | 15.4  | 15.5  | 15.4  |
| четвертая                                       | 23.1  | 22.9  | 22.9  | 22.9  | 22.9  | 22.8  | 22.8  | 22.8  |
| пятая (с наибольшими доходами)                  | 41.9  | 44.6  | 44.2  | 44.4  | 44.6  | 45.6  | 45.3  | 45.6  |
| Коэффициент Джини (индекс концентрации доходов) | 0.349 | 0.383 | 0.378 | 0.380 | 0.383 | 0.395 | 0.391 | 0.395 |

<sup>1)</sup> Оценка на основе материалов выборочного обследования бюджетов домашних хозяйств и макроэкономического показателя среднедушевых денежных доходов населения.

ВЕЛИЧИНА ПРОЖИТОЧНОГО МИНИМУМА <sup>1)</sup>

(в среднем на душу населения; руб. в месяц)

|             | Все население | из него по социально-демографическим группам населения |            |      | Соотношение среднедушевых денежных доходов населения с величиной прожиточного минимума, процентов |
|-------------|---------------|--|------------|------|---|
|             |               | трудоспособное население                               | пенсионеры | дети |   |
| 2005        | 2512          | 2731   | 2107       | 2323 | 206.9   |
| I квартал   | 2555          | 2771   | 2147       | 2374 | 170.3   |
| II квартал  | 2535          | 2757   | 2118       | 2350 | 197.5   |
| III квартал | 2424          | 2642   | 2031       | 2222 | 220.5   |
| IV квартал  | 2535          | 2753   | 2130       | 2346 | 235.8   |
| 2008        | 3817          | 4174   | 3101       | 3510 | 299.0   |
| I квартал   | 3888          | 4211   | 3225       | 3638 | 246.1   |
| II квартал  | 3751          | 4117   | 3021       | 3435 | 302.0   |
| III квартал | 3586          | 3945   | 2872       | 3268 | 323.8   |
| IV квартал  | 4042          | 4424   | 3287       | 3698 | 321.6   |
| 2009        | 4408          | 4801   | 3578       | 4146 | 287.2   |
| I квартал   | 4674          | 5088   | 3824       | 4357 | 230.5   |
| II квартал  | 4294          | 4683   | 3458       | 4058 | 284.3   |
| III квартал | 4170          | 4553   | 3356       | 3922 | 292.8   |
| IV квартал  | 4493          | 4878   | 3674       | 4245 | 328.3   |
| 2010        | 4846          | 5257   | 3971       | 4583 | 303.0   |
| I квартал   | 4924          | 5332   | 4068       | 4644 | 257.9   |
| II квартал  | 4621          | 5017   | 3777       | 4367 | 314.6   |
| III квартал | 4718          | 5130   | 3841       | 4452 | 306.3   |
| IV квартал  | 5120          | 5548   | 4198       | 4867 | 328.3   |

## 84 УРОВЕНЬ ЖИЗНИ НАСЕЛЕНИЯ

| Продолжение        |                    |  |            |      |  |
|--------------------|--------------------|--|------------|------|--|
|                    | Все насе-<br>ление | из него<br>по социально-демографическим<br>группам населения |            |      | Соотношение<br>среднедушевых<br>денежных доходов<br>населения с величиной<br>прожиточного минимума,<br>процентов |
|                    |                    | трудоспособное<br>население                                  | пенсионеры | дети |  |
| 2011               | 5277               | 5706   | 4327       | 5062 | 310.5  |
| I квартал          | 5730               | 6180   | 4735       | 5503 | 233.7  |
| II квартал         | 5250               | 5676   | 4289       | 5066 | 308.8  |
| III квартал        | 4947               | 5357   | 4034       | 4750 | 341.3  |
| IV квартал         | 5180               | 5611   | 4249       | 4928 | 365.7  |
| 2012               | 5233               | 5660   | 4300       | 4992 | 359.4  |
| I квартал          | 5361               | 5791   | 4421       | 5120 | 283.1  |
| II квартал         | 4975               | 5390   | 4060       | 4760 | 372.7  |
| III квартал        | 5138               | 5565   | 4209       | 4898 | 377.0  |
| IV квартал         | 5456               | 5895   | 4511       | 5189 | 404.4  |
| 2013 <sup>2)</sup> | 6093               | 6503   | 5097       | 6198 | 341.9  |
| I квартал          | 6305               | 6563   | 5338       | 6973 | 274.2  |
| II квартал         | 6124               | 6580   | 5079       | 6128 | 326.0  |
| III квартал        | 6019               | 6486   | 5018       | 5902 | 343.4  |
| IV квартал         | 5925               | 6383   | 4954       | 5790 | 429.5  |
| 2014               | 6632               | 7151   | 5556       | 6439 | 352.7  |
| I квартал          | 6351               | 6840   | 5296       | 6247 | 297.8  |
| II квартал         | 6796               | 7326   | 5672       | 6643 | 323.0  |
| III квартал        | 6625               | 7148   | 5575       | 6368 | 356.3  |
| IV квартал         | 6754               | 7288   | 5682       | 6499 | 429.8  |

<sup>1)</sup> Приведены данные о величине прожиточного минимума, установленной Правительством Курской области в соответствии с Федеральным законом от 24 октября 1997 г. N134-ФЗ «О прожиточном минимуме в Российской Федерации», с IV квартала 2011 г. – Администрацией Курской области, за год - оценка на основе указанных данных.

<sup>2)</sup> С 2013 г. изменен порядок расчета величины прожиточного минимума на основании Федерального закона от 3 декабря 2012 г. № 233-ФЗ «О внесении изменений в Федеральный закон «О прожиточном минимуме в Российской Федерации».

**ЧИСЛЕННОСТЬ НАСЕЛЕНИЯ С ДЕНЕЖНЫМИ ДОХОДАМИ  
НИЖЕ ВЕЛИЧИНЫ ПРОЖИТОЧНОГО МИНИМУМА<sup>1)</sup>**

|   | 2005  | 2008  | 2009  | 2010  | 2011  | 2012 | 2013  | 2014 |
|---|-------|-------|-------|-------|-------|------|-------|------|
| Численность населения с денежными доходами ниже величины прожиточного минимума, |       |       |       |       |       |      |       |      |
| тыс. человек  | 241.4 | 128.4 | 133.9 | 122.6 | 117.4 | 91.4 | 100.5 | 96.0 |
| в процентах от общей численности населения                                      | 20.2  | 11.1  | 11.7  | 10.8  | 10.4  | 8.2  | 9.0   | 8.6  |

<sup>1)</sup> Оценка на основе материалов выборочного обследования бюджетов домашних хозяйств и макроэкономического показателя среднедушевых денежных доходов населения.

**СТРУКТУРА ИСПОЛЬЗОВАНИЯ ДЕНЕЖНЫХ ДОХОДОВ**

|  | 2005    | 2008     | 2009     | 2010     | 2011     | 2012     | 2013     | 2014 <sup>1)</sup> |
|--|---------|----------|----------|----------|----------|----------|----------|--------------------|
| <b>Миллионов рублей</b>                      |         |          |          |          |          |          |          |                    |
| <b>Денежные расходы и сбережения – всего</b> | 74304.5 | 158696.8 | 174994.6 | 199186.7 | 220948.6 | 253647.2 | 279451.4 | 313853.9           |
| в том числе:                                 |         |          |          |          |          |          |          |                    |
| покупка товаров и оплата услуг               | 49155.4 | 106578.0 | 116425.4 | 129944.3 | 152034.2 | 172911.4 | 192962.1 | 216895.8           |
| обязательные платежи и разнообразные взносы  | 5361.1  | 13313.5  | 13642.6  | 14457.2  | 17690.2  | 22409.8  | 27417.6  | 32322.2            |
| приобретение недвижимости                    | 1466.3  | 3709.3   | 1305.7   | 1892.3   | 3350.9   | 5248.5   | 5154.2   | 6089.9             |
| прирост финансовых активов                   | 18321.7 | 35096.0  | 43620.9  | 52892.9  | 47873.3  | 53077.5  | 53917.5  | 58546.0            |
| из него прирост денег на руках у населения   | 4556.3  | 15645.5  | 14990.9  | 21393.0  | 23825.8  | 27716.5  | 27557.9  | 34079.3            |
| <b>В процентах к итогу</b>                   |         |          |          |          |          |          |          |                    |
| <b>Денежные расходы и сбережения – всего</b> | 100     | 100      | 100      | 100      | 100      | 100      | 100      | 100                |
| в том числе:                                 |         |          |          |          |          |          |          |                    |
| покупка товаров и оплата услуг               | 66.1    | 67.2     | 66.5     | 65.2     | 68.8     | 68.2     | 69.1     | 69.1               |
| обязательные платежи и разнообразные взносы  | 7.2     | 8.4      | 7.8      | 7.3      | 8.0      | 8.8      | 9.8      | 10.3               |
| приобретение недвижимости                    | 2.0     | 2.3      | 0.8      | 0.9      | 1.5      | 2.1      | 1.8      | 1.9                |
| прирост финансовых активов                   | 24.7    | 22.1     | 24.9     | 26.6     | 21.7     | 20.9     | 19.3     | 18.7               |
| из него прирост денег на руках у населения   | 6.1     | 9.9      | 8.6      | 10.7     | 10.8     | 10.9     | 9.9      | 10.9               |

<sup>1)</sup> Предварительные данные.

**ПОКУПАТЕЛЬНАЯ СПОСОБНОСТЬ  
СРЕДНЕДУШЕВЫХ ДЕНЕЖНЫХ ДОХОДОВ НАСЕЛЕНИЯ <sup>1)</sup>**

|  | 2005 | 2008 | 2009 | 2010 | 2011 | 2012 | 2013 | 2014 <sup>2)</sup> |
|--|------|------|------|------|------|------|------|--------------------|
| <b>Продукты питания, кг в месяц</b>  |      |      |      |      |      |      |      |                    |
| Говядина (кроме бескостного мяса)  | 47   | 69   | 67   | 78   | 78   | 84   | 98   | 105                |
| Молоко цельное, литров   | 408  | 543  | 512  | 507  | 503  | 581  | 594  | 555                |
| Яйца куриные, шт.  | 2532 | 3812 | 4128 | 4559 | 4713 | 5338 | 5296 | 5339               |
| Рыба мороженая (кроме лососёвых пород)   | 81   | 167  | 152  | 195  | 216  | 244  | 282  | 283                |
| Сахар-песок  | 300  | 596  | 494  | 456  | 519  | 676  | 744  | 699                |
| Масло подсолнечное   | 138  | 162  | 214  | 263  | 227  | 286  | 313  | 375                |
| Масло сливочное  | 68   | 91   | 94   | 83   | 77   | 87   | 84   | 82                 |
| Яблоки   | 182  | 226  | 267  | 321  | 290  | 393  | 470  | 551                |
| Картофель  | 742  | 814  | 909  | 794  | 862  | 1864 | 1397 | 1144               |
| Капуста свежая белокочанная  | 502  | 782  | 964  | 618  | 1052 | 1453 | 1368 | 1279               |
| Хлеб и булочные изделия из пшеничной муки 1 и 2 сортов                             | 345  | 480  | 486  | 443  | 474  | 530  | 554  | 611                |
| <b>Непродовольственные товары, шт. в месяц</b>                                     |      |      |      |      |      |      |      |                    |
| Костюм - двойка мужской  | 1.6  | 3.5  | 2.7  | 3.5  | 3.8  | 4.0  | 4.3  | 4.6                |
| Сорочка мужская  | 19.6 | 23.6 | 19.2 | 26.0 | 27.3 | 30.2 | 32.4 | 34.7               |
| Куртка мужская   | 2.5  | 4.7  | 3.4  | 4.4  | 4.8  | 5.0  | 5.3  | 5.3                |
| Пальто женское демисезонное  | 1.4  | 3.0  | 3.1  | 3.4  | 3.5  | 3.9  | 4.1  | 4.4                |
| Джемпер взрослый   | 10.4 | 16.3 | 13.9 | 13.6 | 13.0 | 14.6 | 15.4 | 16.8               |
| Куртка для детей школьного возраста с верхом из плащевых тканей, утепленная        | 4.2  | 7.5  | 4.9  | 6.8  | 7.2  | 7.9  | 8.2  | 8.2                |
| Сапоги для детей школьного возраста на утепленной подкладке                        | 8.2  | 12.9 | 11.3 | 14.2 | 13.7 | 15.9 | 15.9 | 13                 |
| <b>Услуги</b>  |      |      |      |      |      |      |      |                    |
| Плата за жилье в домах государственного и муниципального жилищных фондов, платежей | 901  | 1246 | 1100 | 1230 | 1370 | 1563 | 1602 | 1685               |
| Плата за электроэнергию, кВт.ч   | 5423 | 8008 | 7105 | 7404 | 7583 | 8512 | 8635 | 8985               |
| Плата за газ сетевой, платежей   | 261  | 351  | 334  | 317  | 308  | 323  | 315  | 329                |
| Абонентская плата за домашний телефон, платежей                                    | 33   | 58   | 60   | 53   | 51   | 53   | 52   | 55                 |
| Поездка в городском муниципальном автобусе, поездок                                | 1373 | 1616 | 1506 | 1706 | 1768 | 1929 | 2081 | 2090               |

<sup>1)</sup> В расчетах использованы данные регистрации цен на потребительском рынке.

<sup>2)</sup> Предварительные данные.

**СТРУКТУРА РАСХОДОВ НА КОНЕЧНОЕ ПОТРЕБЛЕНИЕ  
ДОМАШНИХ ХОЗЯЙСТВ РАЗЛИЧНЫХ СОЦИАЛЬНО-ЭКОНОМИЧЕСКИХ КАТЕГОРИЙ**

**в 2014 г.**

(по материалам выборочного обследования бюджетов домашних хозяйств)

|  | Расходы на<br>конечное<br>потребление<br>(в среднем<br>на одного<br>члена домаш-<br>него хозяй-<br>ства в месяц),<br>руб. | В процентах от общего объема расходов на конечное потребление           |  |                                      |                 |                               |     |
|--|---|---|--|--------------------------------------|-----------------|-------------------------------|-----|
|  |   | расходы<br>на пита-<br>ние  | в том числе  |                                      |                 | расходы на                    |     |
|  |   | денеж-<br>ные рас-<br>ходы на<br>покупку<br>продук-<br>тов пита-<br>ния | стоимость<br>натураль-<br>ных посту-<br>плений<br>продуктов<br>питания | непродо-<br>вольствен-<br>ные товары | оплату<br>услуг | алкоголь-<br>ные на-<br>питки |     |
| Все домашние<br>хозяйства                                      | 12104.3   | 36.2  | 29.0   | 7.2                                  | 44.1            | 18.7                          | 1.0 |
| Домашние хозяйства,<br>состоящие из:                           |   |   |  |                                      |                 |                               |     |
| 1 человека   | 14018.6   | 48.9  | 38.7   | 10.2                                 | 25.9            | 23.5                          | 1.7 |
| 2 человек  | 16134.5   | 36.4  | 29.7   | 6.7                                  | 43.7            | 19.0                          | 0.9 |
| 3 человек  | 12075.8   | 31.3  | 24.0   | 7.3                                  | 50.6            | 17.1                          | 1.0 |
| 4 человек  | 11616.8   | 38.4  | 32.3   | 6.1                                  | 41.7            | 19.2                          | 0.7 |
| 5 и более человек  | 7548.5  | 32.5  | 24.1   | 8.4                                  | 49.7            | 16.7                          | 1.1 |
| Домашние хозяйства,<br>имеющие детей в<br>возрасте до 16 лет:  |   |   |  |                                      |                 |                               |     |
| 1 ребенка  | 11531.4   | 33.5  | 26.1   | 7.4                                  | 42.2            | 23.5                          | 0.8 |
| 2 детей  | 9450.7  | 32.4  | 26.3   | 6.1                                  | 50.2            | 16.6                          | 0.8 |
| 3 и более детей  | 3871.5  | 45.3  | 24.8   | 20.5                                 | 37.5            | 16.6                          | 0.6 |
| Домашние хозяйства<br>по 10 - процентным<br>группам населения: |   |   |  |                                      |                 |                               |     |
| первая<br>(с наименьшими<br>располагаемыми<br>ресурсами)       | 3872.3  | 51.3  | 40.9   | 10.4                                 | 22.2            | 25.0                          | 1.5 |
| вторая   | 5851.8  | 49.0  | 38.9   | 10.1                                 | 25.4            | 24.4                          | 1.2 |
| третья   | 6935.3  | 47.2  | 37.2   | 10.0                                 | 28.5            | 23.0                          | 1.3 |
| четвертая  | 7253.8  | 46.8  | 36.0   | 10.8                                 | 27.2            | 24.8                          | 1.2 |
| пятая  | 9509.2  | 47.4  | 36.8   | 10.6                                 | 29.9            | 21.3                          | 1.4 |
| шестая   | 11553.9   | 37.0  | 29.4   | 7.6                                  | 42.2            | 19.8                          | 1.0 |
| седьмая  | 13366.5   | 37.0  | 27.9   | 9.1                                  | 41.3            | 20.6                          | 1.1 |
| восьмая  | 14016.0   | 41.9  | 34.2   | 7.7                                  | 40.0            | 17.3                          | 0.8 |
| девятая  | 16113.2   | 33.5  | 26.9   | 6.6                                  | 46.9            | 18.5                          | 1.1 |
| десятая<br>(с наибольшими<br>располагаемыми<br>ресурсами)      | 32570.5   | 22.5  | 19.3   | 3.2                                  | 63.4            | 13.5                          | 0.6 |

## СТРУКТУРА ПОТРЕБИТЕЛЬСКИХ РАСХОДОВ И ПОТРЕБЛЕНИЕ ПРОДУКТОВ ПИТАНИЯ

(по материалам выборочного обследования бюджетов домашних хозяйств)

### СТРУКТУРА ПОТРЕБИТЕЛЬСКИХ РАСХОДОВ ДОМАШНИХ ХОЗЯЙСТВ

(в процентах к итогу)

|  | 2005 | 2008 | 2009 | 2010 | 2011 | 2012 | 2013 | 2014 |
|--|------|------|------|------|------|------|------|------|
| Потребительские расходы – всего  | 100  | 100  | 100  | 100  | 100  | 100  | 100  | 100  |
| в том числе по целям потребления:  |      |      |      |      |      |      |      |      |
| Расходы на покупку продуктов для домашнего питания                         | 41.2 | 28.8 | 33.3 | 29.9 | 34.0 | 32.1 | 30.1 | 28.2 |
| из них на покупку:   |      |      |      |      |      |      |      |      |
| хлеба и хлебных продуктов  | 8.8  | 5.5  | 6.8  | 5.5  | 6.0  | 5.5  | 5.8  | 5.1  |
| картофеля  | 0.1  | 0.1  | 0.1  | 0.1  | 0.1  | 0.1  | 0.1  | 0.1  |
| овощей и бахчевых  | 1.5  | 1.7  | 1.6  | 1.4  | 1.6  | 1.2  | 1.2  | 1.1  |
| фруктов и ягод   | 1.6  | 1.9  | 2.1  | 1.9  | 2.7  | 2.0  | 1.8  | 1.4  |
| мяса и мясных продуктов  | 13.0 | 7.8  | 9.1  | 8.4  | 8.9  | 9.5  | 8.2  | 8.5  |
| рыбы и рыбных продуктов  | 2.7  | 2.0  | 2.3  | 2.2  | 2.2  | 2.3  | 2.2  | 2.0  |
| молока и молочных продуктов  | 4.4  | 3.8  | 4.2  | 4.1  | 5.1  | 5.2  | 5.3  | 4.6  |
| сахара и кондитерских изделий  | 3.6  | 2.1  | 2.6  | 2.6  | 2.9  | 2.6  | 2.1  | 2.2  |
| яиц  | 0.7  | 0.5  | 0.5  | 0.4  | 0.5  | 0.5  | 0.5  | 0.4  |
| масла растительного и др. жиров  | 1.5  | 0.9  | 0.8  | 0.6  | 0.7  | 0.6  | 0.6  | 0.5  |
| чая, кофе, безалкогольных напитков и других продовольственных товаров      | 3.3  | 2.5  | 3.2  | 2.7  | 3.3  | 2.6  | 2.3  | 2.3  |
| Расходы на питание вне дома (общественное питание)                         | 0.7  | 3.1  | 0.7  | 1.3  | 0.8  | 1.5  | 3.5  | 3.1  |
| Расходы на покупку алкогольных напитков                                    | 1.7  | 1.8  | 1.7  | 1.2  | 1.2  | 1.2  | 1.0  | 1.0  |
| Расходы на покупку непродовольственных товаров                             | 34.5 | 50.0 | 45.9 | 47.4 | 44.7 | 43.9 | 43.4 | 47.5 |
| в том числе на покупку:  |      |      |      |      |      |      |      |      |
| одежды, обуви, белья, тканей   | 13.1 | 13.2 | 20.9 | 14.2 | 15.4 | 12.7 | 13.6 | 11.6 |
| телерадиоаппаратуры, предметов для отдыха, увлечений, транспортных средств | 4.3  | 17.4 | 4.6  | 16.5 | 12.9 | 14.9 | 11.9 | 20.6 |
| строительных материалов  | 1.3  | 1.8  | 1.2  | 1.6  | 1.4  | 1.0  | 1.2  | 0.7  |
| топлива  | 1.6  | 2.7  | 3.0  | 2.8  | 2.8  | 2.9  | 4.0  | 3.8  |
| товаров и принадлежностей по ведению хозяйства, мебели                     | 6.2  | 6.7  | 6.8  | 4.8  | 4.8  | 4.9  | 4.3  | 2.9  |
| медицинских товаров и предметов личной гигиены                             | 5.4  | 5.3  | 6.3  | 5.2  | 5.5  | 5.1  | 5.5  | 5.4  |
| табачных изделий   | 1.1  | 0.7  | 0.8  | 0.6  | 0.7  | 0.9  | 0.9  | 1.2  |
| галантереи и других непродовольственных товаров                            | 1.5  | 2.2  | 2.3  | 1.7  | 1.2  | 1.5  | 2.0  | 1.3  |
| Расходы на оплату услуг  | 21.9 | 16.3 | 18.4 | 20.2 | 19.3 | 21.3 | 22.0 | 20.2 |
| в том числе на оплату:   |      |      |      |      |      |      |      |      |
| жилищно-коммунальных услуг   | 10.3 | 6.5  | 7.6  | 9.1  | 9.4  | 8.9  | 10.4 | 8.4  |
| из них:  |      |      |      |      |      |      |      |      |
| жилья  | 0.3  | 0.5  | 0.6  | 0.5  | 0.4  | 0.5  | 0.9  | 0.4  |
| электроэнергии   | 1.6  | 1.0  | 1.2  | 1.6  | 1.6  | 1.6  | 1.7  | 1.5  |
| газа   | 2.4  | 1.5  | 1.7  | 2.3  | 2.8  | 2.7  | 3.1  | 2.8  |
| центрального отопления   | 1.5  | 0.9  | 1.3  | 1.4  | 1.4  | 1.3  | 1.4  | 1.2  |
| воды и других коммунальных услуг   | 4.5  | 2.6  | 2.8  | 3.3  | 3.2  | 2.8  | 3.3  | 2.5  |
| прочих бытовых услуг   | 2.1  | 1.4  | 1.6  | 1.4  | 1.4  | 2.2  | 1.1  | 1.4  |
| услуг учреждений культуры  | 0.6  | 0.6  | 0.4  | 0.6  | 0.4  | 0.5  | 0.6  | 0.8  |
| услуг в системе образования  | 0.5  | 1.3  | 1.5  | 1.6  | 1.0  | 2.7  | 3.0  | 1.6  |
| санаторно-оздоровительных и медицинских услуг                              | 1.5  | 1.2  | 1.2  | 1.4  | 0.9  | 0.8  | 0.7  | 1.0  |
| услуг пассажирского транспорта   | 2.8  | 2.3  | 2.8  | 2.9  | 2.8  | 2.5  | 2.3  | 1.8  |
| услуг связи  | 2.5  | 2.5  | 2.7  | 2.8  | 2.9  | 3.0  | 3.3  | 3.3  |
| прочих услуг   | 1.6  | 0.5  | 0.6  | 0.4  | 0.5  | 0.7  | 0.6  | 1.9  |



**ПОТРЕБЛЕНИЕ ПРОДУКТОВ ПИТАНИЯ  
В ДОМАШНИХ ХОЗЯЙСТВАХ**

(в среднем на члена домохозяйства в год; килограммов)

| Годы  | Хлебные продукты | Картофель | Овощи и бахчевые | Фрукты и ягоды | Мясо и мясопродукты | Яйца, шт. | Молоко и молочные продукты | Рыба и рыбопродукты | Сахар и кондитерские изделия |
|---|------------------|-----------|------------------|----------------|---------------------|-----------|----------------------------|---------------------|------------------------------|
| <b>Все домашние хозяйства</b>                   |                  |           |                  |                |                     |           |                            |                     |                              |
| 2005  | 119              | 119       | 93               | 38             | 58                  | 203       | 231                        | 16                  | 31                           |
| 2008  | 113              | 86        | 111              | 67             | 78                  | 198       | 242                        | 22                  | 33                           |
| 2009  | 116              | 87        | 114              | 72             | 74                  | 197       | 248                        | 22                  | 37                           |
| 2010  | 98               | 72        | 93               | 62             | 73                  | 195       | 230                        | 22                  | 31                           |
| 2011  | 96               | 71        | 99               | 67             | 73                  | 212       | 252                        | 23                  | 33                           |
| 2012  | 97               | 74        | 95               | 63             | 79                  | 215       | 266                        | 23                  | 34                           |
| 2013  | 97               | 74        | 92               | 61             | 74                  | 203       | 266                        | 23                  | 35                           |
| 2014  | 97               | 78        | 91               | 64             | 82                  | 204       | 245                        | 23                  | 36                           |
| <b>Домашние хозяйства в городской местности</b> |                  |           |                  |                |                     |           |                            |                     |                              |
| 2005  | 101              | 85        | 91               | 38             | 63                  | 219       | 200                        | 17                  | 27                           |
| 2008  | 108              | 83        | 118              | 79             | 84                  | 224       | 257                        | 22                  | 32                           |
| 2009  | 109              | 88        | 126              | 90             | 77                  | 208       | 260                        | 23                  | 36                           |
| 2010  | 90               | 64        | 94               | 67             | 77                  | 201       | 229                        | 22                  | 28                           |
| 2011  | 87               | 61        | 98               | 71             | 72                  | 214       | 246                        | 23                  | 32                           |
| 2012  | 92               | 64        | 95               | 66             | 81                  | 223       | 275                        | 22                  | 33                           |
| 2013  | 89               | 63        | 88               | 63             | 74                  | 205       | 283                        | 23                  | 33                           |
| 2014  | 90               | 70        | 84               | 65             | 84                  | 193       | 262                        | 22                  | 33                           |
| <b>Домашние хозяйства в сельской местности</b>  |                  |           |                  |                |                     |           |                            |                     |                              |
| 2005  | 149              | 174       | 96               | 37             | 50                  | 176       | 281                        | 14                  | 38                           |
| 2008  | 122              | 90        | 98               | 46             | 68                  | 153       | 216                        | 21                  | 35                           |
| 2009  | 128              | 85        | 92               | 40             | 68                  | 177       | 227                        | 21                  | 38                           |
| 2010  | 113              | 86        | 91               | 54             | 65                  | 184       | 232                        | 22                  | 37                           |
| 2011  | 111              | 91        | 100              | 58             | 77                  | 208       | 263                        | 23                  | 36                           |
| 2012  | 106              | 92        | 95               | 59             | 76                  | 199       | 250                        | 25                  | 37                           |
| 2013  | 111              | 94        | 98               | 57             | 72                  | 200       | 234                        | 25                  | 39                           |
| 2014  | 110              | 94        | 103              | 60             | 78                  | 224       | 214                        | 25                  | 42                           |

**ПОТРЕБЛЕНИЕ ПРОДУКТОВ ПИТАНИЯ В ДОМАШНИХ ХОЗЯЙСТВАХ  
РАЗЛИЧНЫХ СОЦИАЛЬНО-ЭКОНОМИЧЕСКИХ КАТЕГОРИЙ**

(в среднем на члена домохозяйства в месяц; килограммов)

|  | Хлебные продукты | Картофель | Овощи и бахчевые | Фрукты и ягоды | Мясо и мясопродукты |
|--|------------------|-----------|------------------|----------------|---------------------|
| <b>2005 г.</b>   |                  |           |                  |                |                     |
| Домашние хозяйства по 10-процентным группам населения: |                  |           |                  |                |                     |
| первая (с наименьшими денежными доходами)              | 8.2              | 7.7       | 5.2              | 1.6            | 2.8                 |
| вторая   | 8.1              | 8.8       | 5.5              | 1.8            | 3.0                 |
| третья   | 8.7              | 9.7       | 6.5              | 1.8            | 3.7                 |
| четвертая  | 9.4              | 9.6       | 6.6              | 2.1            | 4.5                 |
| пятая  | 9.5              | 9.2       | 6.8              | 2.4            | 5.4                 |
| шестая   | 10.2             | 10.6      | 9.0              | 3.0            | 4.7                 |
| седьмая  | 10.0             | 10.8      | 10.1             | 3.4            | 5.1                 |
| восьмая  | 10.0             | 9.8       | 9.0              | 4.2            | 5.7                 |
| девятая  | 11.6             | 9.2       | 7.6              | 4.8            | 5.1                 |
| десятая (с наибольшими денежными доходами)             | 13.1             | 13.4      | 11.0             | 6.0            | 8.1                 |

|  | Продолжение         |                |                     |                   |                          |
|--|---------------------|----------------|---------------------|-------------------|--------------------------|
|  | Хлебные<br>продукты | Карто-<br>фель | Овощи и<br>бахчевые | Фрукты и<br>ягоды | Мясо и мясо-<br>продукты |
| <b>2008 г.</b>   |                     |                |                     |                   |                          |
| Домашние хозяйства по 10-процентным группам населения: |                     |                |                     |                   |                          |
| первая (с наименьшими денежными доходами)              | 7.9                 | 5.2            | 5.4                 | 2.5               | 3.6                      |
| вторая   | 9.0                 | 6.9            | 7.4                 | 3.5               | 5.1                      |
| третья   | 9.2                 | 6.9            | 8.1                 | 4.3               | 6.0                      |
| четвертая  | 8.7                 | 7.5            | 8.4                 | 5.2               | 5.9                      |
| пятая  | 9.2                 | 7.5            | 8.6                 | 5.1               | 6.0                      |
| шестая   | 9.5                 | 7.2            | 9.8                 | 6.0               | 6.5                      |
| седьмая  | 10.3                | 7.7            | 10.8                | 6.2               | 6.3                      |
| восьмая  | 10.2                | 8.1            | 10.0                | 6.6               | 7.4                      |
| девятая  | 10.7                | 7.9            | 11.9                | 6.9               | 11.0                     |
| десятая (с наибольшими денежными доходами)             | 9.7                 | 6.5            | 11.2                | 8.8               | 7.1                      |
| <b>2009 г.</b>   |                     |                |                     |                   |                          |
| Домашние хозяйства по 10-процентным группам населения: |                     |                |                     |                   |                          |
| первая (с наименьшими денежными доходами)              | 7.4                 | 5.3            | 5.1                 | 2.4               | 3.9                      |
| вторая   | 8.0                 | 5.8            | 6.7                 | 3.0               | 4.9                      |
| третья   | 7.7                 | 6.2            | 7.3                 | 3.6               | 5.5                      |
| четвертая  | 8.2                 | 6.8            | 7.8                 | 4.1               | 6.6                      |
| пятая  | 9.0                 | 7.2            | 9.3                 | 4.8               | 6.6                      |
| шестая   | 10.2                | 7.5            | 10.5                | 6.0               | 6.8                      |
| седьмая  | 10.3                | 8.2            | 9.8                 | 8.9               | 5.5                      |
| восьмая  | 11.6                | 9.1            | 10.9                | 8.7               | 6.6                      |
| девятая  | 11.8                | 8.3            | 12.7                | 7.8               | 6.8                      |
| десятая (с наибольшими денежными доходами)             | 12.1                | 8.1            | 14.0                | 10.2              | 8.5                      |
| <b>2010 г.</b>   |                     |                |                     |                   |                          |
| Домашние хозяйства по 10-процентным группам населения: |                     |                |                     |                   |                          |
| первая (с наименьшими денежными доходами)              | 6.7                 | 5.2            | 4.5                 | 2.3               | 3.9                      |
| вторая   | 7.3                 | 5.5            | 5.5                 | 3.3               | 4.6                      |
| третья   | 7.4                 | 6.1            | 6.6                 | 3.8               | 5.3                      |
| четвертая  | 8.2                 | 6.2            | 7.5                 | 4.6               | 6.0                      |
| пятая  | 8.2                 | 6.2            | 7.7                 | 5.2               | 6.1                      |
| шестая   | 8.0                 | 5.8            | 7.7                 | 5.2               | 6.4                      |
| седьмая  | 8.7                 | 6.2            | 8.4                 | 5.8               | 7.2                      |
| восьмая  | 8.5                 | 5.7            | 8.6                 | 6.5               | 6.5                      |
| девятая  | 9.4                 | 6.6            | 12.0                | 8.4               | 7.3                      |
| десятая (с наибольшими денежными доходами)             | 9.4                 | 6.1            | 8.7                 | 6.3               | 7.1                      |

|  | Продолжение         |                |                     |                   |                          |
|--|---------------------|----------------|---------------------|-------------------|--------------------------|
|  | Хлебные<br>продукты | Карто-<br>фель | Овощи и<br>бахчевые | Фрукты и<br>ягоды | Мясо и мясо-<br>продукты |
| <b>2011 г.</b>   |                     |                |                     |                   |                          |
| Домашние хозяйства по 10-процентным группам населения: |                     |                |                     |                   |                          |
| первая (с наименьшими денежными доходами)              | 6.3                 | 4.6            | 5.1                 | 2.7               | 4.3                      |
| вторая   | 7.0                 | 5.4            | 6.4                 | 3.6               | 5.2                      |
| третья   | 7.6                 | 6.0            | 7.4                 | 4.3               | 6.0                      |
| четвертая  | 7.7                 | 6.4            | 8.0                 | 5.6               | 6.2                      |
| пятая  | 7.8                 | 5.9            | 7.8                 | 4.8               | 5.6                      |
| шестая   | 8.1                 | 5.9            | 8.1                 | 5.5               | 6.9                      |
| седьмая  | 7.7                 | 6.5            | 8.8                 | 5.5               | 6.0                      |
| восьмая  | 8.4                 | 6.2            | 8.7                 | 7.1               | 6.0                      |
| девятая  | 9.3                 | 6.5            | 10.5                | 8.1               | 7.0                      |
| десятая (с наибольшими денежными доходами)             | 9.6                 | 6.0            | 11.0                | 7.7               | 7.8                      |
| <b>2012 г.</b>   |                     |                |                     |                   |                          |
| Домашние хозяйства по 10-процентным группам населения: |                     |                |                     |                   |                          |
| первая (с наименьшими денежными доходами)              | 6.2                 | 4.8            | 5.3                 | 2.9               | 4.2                      |
| вторая   | 7.4                 | 5.2            | 6.4                 | 3.6               | 5.6                      |
| третья   | 7.9                 | 6.0            | 7.4                 | 4.5               | 6.7                      |
| четвертая  | 8.1                 | 6.4            | 7.6                 | 5.6               | 6.5                      |
| пятая  | 7.9                 | 6.4            | 7.7                 | 5.1               | 6.7                      |
| шестая   | 8.2                 | 6.4            | 8.7                 | 5.6               | 6.9                      |
| седьмая  | 8.4                 | 6.5            | 8.7                 | 5.8               | 6.6                      |
| восьмая  | 7.7                 | 6.0            | 9.2                 | 6.3               | 6.6                      |
| девятая  | 10.0                | 7.0            | 9.1                 | 6.0               | 7.1                      |
| десятая (с наибольшими денежными доходами)             | 8.9                 | 6.5            | 8.8                 | 6.9               | 8.3                      |
| <b>2013 г.</b>   |                     |                |                     |                   |                          |
| Домашние хозяйства по 10-процентным группам населения: |                     |                |                     |                   |                          |
| первая (с наименьшими денежными доходами)              | 6.3                 | 4.2            | 4.6                 | 2.7               | 4.4                      |
| вторая   | 7.5                 | 5.2            | 6.4                 | 3.8               | 5.8                      |
| третья   | 7.7                 | 5.8            | 6.9                 | 4.9               | 6.0                      |
| четвертая  | 7.7                 | 6.3            | 7.0                 | 4.8               | 5.9                      |
| пятая  | 8.1                 | 6.7            | 8.0                 | 5.4               | 6.0                      |
| шестая   | 7.9                 | 6.2            | 7.7                 | 5.1               | 6.1                      |
| седьмая  | 8.3                 | 7.0            | 8.2                 | 6.6               | 6.1                      |
| восьмая  | 8.2                 | 7.1            | 8.3                 | 6.2               | 6.1                      |
| девятая  | 9.1                 | 6.5            | 9.0                 | 5.6               | 7.0                      |
| десятая (с наибольшими денежными доходами)             | 9.7                 | 6.4            | 9.8                 | 5.6               | 7.6                      |

## 92 УРОВЕНЬ ЖИЗНИ НАСЕЛЕНИЯ

|  | Продолжение                |           |                     |                              |                                  |
|--|----------------------------|-----------|---------------------|------------------------------|----------------------------------|
|  | Хлебные продукты           | Картофель | Овощи и бахчевые    | Фрукты и ягоды               | Мясо и мясные продукты           |
| <b>2014 г.</b>   |                            |           |                     |                              |                                  |
| Домашние хозяйства по 10-процентным группам населения: |                            |           |                     |                              |                                  |
| первая (с наименьшими денежными доходами)              | 6.2                        | 4.9       | 5.0                 | 3.1                          | 4.2                              |
| вторая   | 7.0                        | 5.3       | 6.8                 | 4.3                          | 5.7                              |
| третья   | 7.2                        | 5.9       | 6.9                 | 5.1                          | 6.2                              |
| четвертая  | 7.2                        | 6.0       | 7.0                 | 5.3                          | 6.5                              |
| пятая  | 8.1                        | 7.5       | 8.8                 | 6.2                          | 7.2                              |
| шестая   | 8.2                        | 7.2       | 7.5                 | 5.0                          | 7.7                              |
| седьмая  | 8.3                        | 7.6       | 9.3                 | 6.6                          | 7.1                              |
| восьмая  | 9.5                        | 7.0       | 8.5                 | 6.0                          | 7.9                              |
| девятая  | 9.3                        | 7.3       | 7.8                 | 5.9                          | 7.4                              |
| десятая (с наибольшими денежными доходами)             | 9.5                        | 6.6       | 7.8                 | 5.5                          | 8.3                              |
| Продолжение  |                            |           |                     |                              |                                  |
|  | Молоко и молочные продукты | Яйца, шт. | Рыба и рыбопродукты | Сахар и кондитерские изделия | Масло растительное и другие жиры |
| <b>2005 г.</b>   |                            |           |                     |                              |                                  |
| Домашние хозяйства по 10-процентным группам населения: |                            |           |                     |                              |                                  |
| первая (с наименьшими денежными доходами)              | 11.7                       | 14.4      | 0.7                 | 1.7                          | 0.7                              |
| вторая   | 13.6                       | 14.1      | 0.8                 | 1.9                          | 0.8                              |
| третья   | 14.5                       | 14.1      | 0.9                 | 2.1                          | 0.8                              |
| четвертая  | 16.0                       | 15.0      | 1.2                 | 2.4                          | 0.8                              |
| пятая  | 16.7                       | 16.0      | 1.1                 | 2.3                          | 0.8                              |
| шестая   | 18.6                       | 17.6      | 1.3                 | 2.7                          | 1.5                              |
| седьмая  | 24.4                       | 15.4      | 1.5                 | 2.6                          | 1.2                              |
| восьмая  | 21.5                       | 16.1      | 1.3                 | 2.9                          | 1.2                              |
| девятая  | 21.5                       | 14.9      | 1.7                 | 2.9                          | 1.3                              |
| десятая (с наибольшими денежными доходами)             | 31.9                       | 29.6      | 2.5                 | 4.5                          | 1.8                              |
| <b>2008 г.</b>   |                            |           |                     |                              |                                  |
| Домашние хозяйства по 10-процентным группам населения: |                            |           |                     |                              |                                  |
| первая (с наименьшими денежными доходами)              | 11.8                       | 13.9      | 0.9                 | 2.0                          | 0.8                              |
| вторая   | 16.6                       | 16.1      | 1.3                 | 2.4                          | 0.9                              |
| третья   | 19.7                       | 16.9      | 1.6                 | 2.7                          | 0.9                              |
| четвертая  | 16.9                       | 14.8      | 1.7                 | 2.7                          | 0.9                              |
| пятая  | 19.6                       | 15.3      | 1.7                 | 2.7                          | 1.0                              |
| шестая   | 21.3                       | 13.8      | 1.8                 | 2.8                          | 1.0                              |
| седьмая  | 21.7                       | 14.5      | 1.9                 | 3.2                          | 1.3                              |
| восьмая  | 21.8                       | 18.6      | 2.0                 | 3.0                          | 1.3                              |
| девятая  | 26.3                       | 20.2      | 2.5                 | 3.4                          | 1.0                              |
| десятая (с наибольшими денежными доходами)             | 25.0                       | 20.0      | 2.4                 | 3.0                          | 1.1                              |

|  | Продолжение                      |           |                             |                                    |  |
|--|----------------------------------|-----------|-----------------------------|------------------------------------|--|
|  | Молоко и<br>молочные<br>продукты | Яйца, шт. | Рыба и<br>рыбопро-<br>дукты | Сахар и<br>кондитерские<br>изделия | Масло рас-<br>тительное и<br>другие жиры |
| <b>2009 г.</b>   |                                  |           |                             |                                    |  |
| Домашние хозяйства по 10–процентным группам населения: |                                  |           |                             |                                    |  |
| первая (с наименьшими денежными доходами)              | 13.8                             | 14.6      | 1.1                         | 2.1                                | 0.8                                      |
| вторая   | 16.6                             | 17.3      | 1.4                         | 2.5                                | 0.8                                      |
| третья   | 18.0                             | 17.6      | 1.4                         | 2.5                                | 0.8                                      |
| четвертая  | 19.7                             | 17.8      | 1.7                         | 2.5                                | 0.8                                      |
| пятая  | 19.8                             | 17.5      | 1.8                         | 2.8                                | 0.9                                      |
| шестая   | 23.5                             | 16.4      | 1.9                         | 3.1                                | 1.2                                      |
| седьмая  | 21.1                             | 14.4      | 1.9                         | 3.3                                | 1.2                                      |
| восьмая  | 22.9                             | 12.4      | 2.2                         | 3.7                                | 1.3                                      |
| девятая  | 22.7                             | 16.7      | 2.2                         | 3.7                                | 1.3                                      |
| десятая (с наибольшими денежными доходами)             | 27.9                             | 19.2      | 2.7                         | 4.2                                | 1.6                                      |
| <b>2010 г.</b>   |                                  |           |                             |                                    |  |
| Домашние хозяйства по 10–процентным группам населения: |                                  |           |                             |                                    |  |
| первая (с наименьшими денежными доходами)              | 13.9                             | 14.0      | 1.1                         | 2.1                                | 0.6                                      |
| вторая   | 16.0                             | 14.8      | 1.3                         | 2.2                                | 0.7                                      |
| третья   | 17.8                             | 16.0      | 1.6                         | 2.3                                | 0.7                                      |
| четвертая  | 19.8                             | 17.7      | 1.8                         | 2.5                                | 0.9                                      |
| пятая  | 18.3                             | 16.3      | 1.8                         | 2.6                                | 0.8                                      |
| шестая   | 18.7                             | 14.6      | 1.9                         | 2.5                                | 0.8                                      |
| седьмая  | 21.4                             | 17.4      | 2.0                         | 2.6                                | 0.8                                      |
| восьмая  | 20.1                             | 15.6      | 2.0                         | 3.0                                | 0.9                                      |
| девятая  | 24.9                             | 19.0      | 2.7                         | 3.3                                | 1.1                                      |
| десятая (с наибольшими денежными доходами)             | 20.5                             | 16.7      | 2.2                         | 3.0                                | 0.8                                      |
| <b>2011 г.</b>   |                                  |           |                             |                                    |  |
| Домашние хозяйства по 10–процентным группам населения: |                                  |           |                             |                                    |  |
| первая (с наименьшими денежными доходами)              | 14.0                             | 14.9      | 1.2                         | 2.1                                | 0.6                                      |
| вторая   | 18.3                             | 17.2      | 1.6                         | 2.4                                | 0.8                                      |
| третья   | 20.6                             | 19.2      | 1.6                         | 2.4                                | 0.8                                      |
| четвертая  | 20.7                             | 19.5      | 1.9                         | 2.6                                | 0.8                                      |
| пятая  | 22.5                             | 17.5      | 1.7                         | 2.7                                | 0.8                                      |
| шестая   | 20.0                             | 18.9      | 2.0                         | 2.8                                | 0.8                                      |
| седьмая  | 22.0                             | 16.5      | 1.7                         | 2.7                                | 0.7                                      |
| восьмая  | 25.9                             | 16.8      | 2.4                         | 3.1                                | 0.9                                      |
| девятая  | 22.5                             | 18.4      | 2.4                         | 3.3                                | 0.9                                      |
| десятая (с наибольшими денежными доходами)             | 23.0                             | 17.7      | 2.8                         | 3.7                                | 1.1                                      |

|  | Продолжение                      |           |                             |                                    |  |
|--|----------------------------------|-----------|-----------------------------|------------------------------------|--|
|  | Молоко и<br>молочные<br>продукты | Яйца, шт. | Рыба и<br>рыбопро-<br>дукты | Сахар и<br>кондитерские<br>изделия | Масло рас-<br>тительное и<br>другие жиры |
| <b>2012 г.</b>   |                                  |           |                             |                                    |  |
| Домашние хозяйства по 10–процентным группам населения: |                                  |           |                             |                                    |  |
| первая (с наименьшими денежными доходами)              | 15.4                             | 14.9      | 1.2                         | 2.1                                | 0.7                                      |
| вторая   | 19.7                             | 17.8      | 1.6                         | 2.5                                | 0.8                                      |
| третья   | 22.2                             | 17.0      | 1.9                         | 2.5                                | 0.9                                      |
| четвертая  | 25.1                             | 17.8      | 1.7                         | 2.7                                | 0.9                                      |
| пятая  | 23.6                             | 17.5      | 1.9                         | 3.0                                | 0.8                                      |
| шестая   | 23.0                             | 17.4      | 2.0                         | 2.9                                | 0.8                                      |
| седьмая  | 20.7                             | 19.2      | 1.9                         | 2.9                                | 0.9                                      |
| восьмая  | 19.9                             | 16.5      | 1.9                         | 2.9                                | 0.8                                      |
| девятая  | 28.7                             | 20.4      | 2.2                         | 3.6                                | 1.0                                      |
| десятая (с наибольшими денежными доходами)             | 22.8                             | 19.9      | 2.4                         | 3.2                                | 1.1                                      |
| <b>2013 г.</b>   |                                  |           |                             |                                    |  |
| Домашние хозяйства по 10–процентным группам населения: |                                  |           |                             |                                    |  |
| первая (с наименьшими денежными доходами)              | 15.0                             | 15.4      | 1.4                         | 2.1                                | 0.7                                      |
| вторая   | 18.9                             | 15.3      | 1.7                         | 2.3                                | 0.8                                      |
| третья   | 21.2                             | 16.0      | 1.8                         | 2.6                                | 0.8                                      |
| четвертая  | 20.9                             | 15.7      | 1.8                         | 2.8                                | 0.9                                      |
| пятая  | 23.0                             | 17.0      | 2.0                         | 2.9                                | 0.9                                      |
| шестая   | 22.4                             | 16.7      | 2.1                         | 3.1                                | 0.8                                      |
| седьмая  | 22.8                             | 16.7      | 1.8                         | 3.4                                | 0.9                                      |
| восьмая  | 26.6                             | 17.2      | 2.2                         | 3.4                                | 0.9                                      |
| девятая  | 22.6                             | 18.2      | 2.0                         | 3.1                                | 1.0                                      |
| десятая (с наибольшими денежными доходами)             | 27.7                             | 20.8      | 2.6                         | 3.4                                | 1.0                                      |
| <b>2014 г.</b>   |                                  |           |                             |                                    |  |
| Домашние хозяйства по 10–процентным группам населения: |                                  |           |                             |                                    |  |
| первая (с наименьшими денежными доходами)              | 13.7                             | 13.2      | 1.3                         | 2.1                                | 0.7                                      |
| вторая   | 18.0                             | 15.2      | 1.7                         | 2.3                                | 0.8                                      |
| третья   | 19.2                             | 15.2      | 1.7                         | 2.8                                | 0.8                                      |
| четвертая  | 19.9                             | 16.8      | 1.7                         | 2.8                                | 0.8                                      |
| пятая  | 21.1                             | 18.1      | 2.1                         | 3.3                                | 0.8                                      |
| шестая   | 18.9                             | 16.1      | 1.9                         | 3.1                                | 0.8                                      |
| седьмая  | 20.5                             | 16.0      | 1.8                         | 3.4                                | 0.8                                      |
| восьмая  | 22.4                             | 17.7      | 2.3                         | 3.6                                | 0.9                                      |
| девятая  | 22.8                             | 21.4      | 2.1                         | 3.4                                | 1.0                                      |
| десятая (с наибольшими денежными доходами)             | 26.7                             | 19.3      | 2.5                         | 3.2                                | 0.8                                      |

**СОСТАВ ПИЩЕВЫХ ВЕЩЕСТВ И КАЛОРИЙНОСТЬ ПОТРЕБЛЕННЫХ  
ПРОДУКТОВ ПИТАНИЯ В ДОМАШНИХ ХОЗЯЙСТВАХ**  
(в среднем на члена домашнего хозяйства в сутки)

|   | 2005 | 2008 | 2009 | 2010 | 2011 | 2012 | 2013 | 2014 |
|---|------|------|------|------|------|------|------|------|
| <b>Все домашние хозяйства</b>   |      |      |      |      |      |      |      |      |
| Состав пищевых веществ и калорийность суточного рациона   |      |      |      |      |      |      |      |      |
| белки, г  | 67   | 75   | 76   | 70   | 72   | 74   | 73   | 74   |
| жиры, г   | 104  | 109  | 110  | 97   | 103  | 107  | 103  | 105  |
| углеводы, г   | 384  | 375  | 392  | 334  | 339  | 344  | 345  | 349  |
| энергетическая ценность,<br>ккал в сутки  | 2746 | 2791 | 2871 | 2504 | 2581 | 2643 | 2611 | 2651 |
| в том числе в продуктах животного<br>происхождения, в процентах от<br>общей калорийности суточного<br>рациона | 26.7 | 29.1 | 27.6 | 31.0 | 31.9 | 32.7 | 31.9 | 32.3 |
| <b>Домашние хозяйства в городской местности</b>   |      |      |      |      |      |      |      |      |
| Состав пищевых веществ и калорийность суточного рациона   |      |      |      |      |      |      |      |      |
| белки, г  | 63   | 78   | 77   | 69   | 69   | 74   | 72   | 73   |
| жиры, г   | 99   | 111  | 112  | 95   | 100  | 107  | 103  | 105  |
| углеводы, г   | 325  | 367  | 384  | 310  | 319  | 328  | 324  | 326  |
| энергетическая ценность, ккал<br>в сутки  | 2452 | 2791 | 2866 | 2385 | 2459 | 2581 | 2519 | 2551 |
| в том числе в продуктах животного<br>происхождения, в процентах от<br>общей калорийности суточного<br>рациона | 27.6 | 30.0 | 28.4 | 33.4 | 32.8 | 34.1 | 34.3 | 35.0 |
| <b>Домашние хозяйства в сельской местности</b>  |      |      |      |      |      |      |      |      |
| Состав пищевых веществ и калорийность суточного рациона   |      |      |      |      |      |      |      |      |
| белки, г  | 74   | 71   | 73   | 71   | 77   | 75   | 75   | 76   |
| жиры, г   | 111  | 106  | 107  | 102  | 109  | 106  | 104  | 106  |
| углеводы, г   | 479  | 387  | 405  | 379  | 378  | 373  | 385  | 392  |
| энергетическая ценность,<br>ккал в сутки  | 3222 | 2792 | 2880 | 2722 | 2805 | 2758 | 2785 | 2836 |
| том числе в продуктах животного<br>происхождения в процентах, от<br>общей калорийности суточного<br>рациона   | 25.6 | 27.7 | 26.2 | 27.1 | 30.3 | 30.4 | 27.9 | 27.9 |

## ЖИЛИЩНЫЕ УСЛОВИЯ НАСЕЛЕНИЯ

ОСНОВНЫЕ ПОКАЗАТЕЛИ ЖИЛИЩНЫХ УСЛОВИЙ НАСЕЛЕНИЯ  
(на конец года)

|  | 2005   | 2008   | 2009   | 2010   | 2011   | 2012   | 2013   | 2014   |
|--|--------|--------|--------|--------|--------|--------|--------|--------|
| Общая площадь жилых помещений, приходящаяся в среднем на одного жителя – всего, м <sup>2</sup>   | 23.2   | 25.1   | 25.7   | 26.5   | 27.0   | 27.4   | 27.8   | 28.3   |
| из нее:  |        |        |        |        |        |        |        |        |
| в городской местности  | 21.0   | 22.8   | 23.5   | 24.1   | 24.4   | 24.6   | 25.1   | 25.5   |
| в сельской местности   | 26.9   | 29.2   | 29.8   | 31.2   | 32.1   | 33.0   | 33.4   | 34.0   |
| Ветхий и аварийный жилищный фонд, тыс. м <sup>2</sup> общей площади жилых помещений  | 206.5  | 158.8  | 190.7  | 186.0  | 188.9  | 204.6  | 210.8  | 201.3  |
| Удельный вес ветхого и аварийного жилищного фонда в общей площади всего жилищного фонда, процентов   | 0.8    | 0.6    | 0.7    | 0.6    | 0.6    | 0.7    | 0.7    | 0.6    |
| Удельный вес числа семей, состоявших на учете в качестве нуждающихся в жилых помещениях, в общем числе семей (включая одиноких), процентов | 5.8    | 5.0    | 4.9    | 5.1    | 5.0    | 4.8    | 4.6    | 4.7    |
| Капитально отремонтировано жилых помещений в квартирах за год, тыс.м <sup>2</sup> общей площади  | 6.1    | 91.1   | 8.6    | 5.1    | 8.6    | 11.4   | -      | 0.8    |
| Приватизировано жилых помещений (с начала приватизации):   |        |        |        |        |        |        |        |        |
| всего, единиц  | 148165 | 165747 | 173307 | 178229 | 180374 | 183265 | 188264 | 191013 |
| в процентах от общего числа жилых помещений, подлежащих приватизации   | 61.8   | 63.9   | 66.4   | 66.8   | 65.9   | 66.3   | 67.7   | 68.2   |



**ЖИЛИЩНЫЙ ФОНД И ЕГО РАСПРЕДЕЛЕНИЕ  
ПО ФОРМАМ СОБСТВЕННОСТИ**  
(на конец года; общая площадь жилых помещений; тысяч квадратных метров)

|                                 | 2005    | 2008    | 2009    | 2010    | 2011    | 2012    | 2013    | 2014    |
|---------------------------------|---------|---------|---------|---------|---------|---------|---------|---------|
| Жилищный фонд – всего           | 27345.0 | 28674.0 | 29183.0 | 29856.1 | 30287.1 | 30688.0 | 31153.4 | 31658.4 |
| в том числе:                    |         |         |         |         |         |         |         |         |
| частный                         | 22503.7 | 24286.8 | 25210.3 | 26073.9 | 26626.3 | 27116.3 | 27883.2 | 28559.8 |
| из него в собственности         |         |         |         |         |         |         |         |         |
| граждан                         | 20518.8 | 21710.5 | 22824.1 | 23440.4 | 23838.1 | 24283.0 | 25055.2 | 25747.8 |
| государственный                 | 483.0   | 394.9   | 226.5   | 236.9   | 257.0   | 253.0   | 227.1   | 225.7   |
| муниципальный                   | 4358.3  | 3992.3  | 3746.2  | 3545.3  | 3403.8  | 3318.7  | 3043.1  | 2872.9  |
| Городской жилищный фонд – всего | 15499.1 | 16722.2 | 17247.0 | 17697.9 | 18010.0 | 18293.5 | 18652.6 | 19072.2 |
| в том числе:                    |         |         |         |         |         |         |         |         |
| частный                         | 11266.9 | 12887.8 | 13929.0 | 14539.3 | 14916.0 | 15273.7 | 15863.9 | 16312.2 |
| из него в собственности         |         |         |         |         |         |         |         |         |
| граждан                         | 9766.4  | 10746.6 | 11658.1 | 12010.4 | 12218.4 | 12534.2 | 13113.5 | 13547.6 |
| государственный                 | 202.0   | 163.5   | 90.9    | 98.6    | 105.6   | 110.4   | 121.4   | 145.1   |
| муниципальный                   | 4030.2  | 3670.9  | 3227.1  | 3060.0  | 2988.4  | 2909.4  | 2667.3  | 2614.9  |
| Сельский жилищный фонд – всего  | 11845.9 | 11951.8 | 11936.0 | 12158.2 | 12277.1 | 12394.5 | 12500.8 | 12586.2 |
| в том числе:                    |         |         |         |         |         |         |         |         |
| частный                         | 11236.8 | 11399.0 | 11281.3 | 11534.6 | 11710.3 | 11842.6 | 12019.3 | 12247.6 |
| из него в собственности         |         |         |         |         |         |         |         |         |
| граждан                         | 10752.4 | 10963.9 | 11166.0 | 11430.0 | 11619.7 | 11748.8 | 11941.7 | 12200.2 |
| государственный                 | 281.0   | 231.4   | 135.6   | 138.3   | 151.4   | 142.6   | 105.7   | 80.6    |
| муниципальный                   | 328.1   | 321.4   | 519.1   | 485.3   | 415.4   | 409.3   | 375.8   | 258.0   |

**БЛАГОУСТРОЙСТВО ЖИЛИЩНОГО ФОНДА**  
(на конец года; в процентах)

| Годы | Удельный вес общей площади, оборудованной |                               |            |                        |                 |                            |                                   |
|------|---|-------------------------------|------------|------------------------|-----------------|----------------------------|-----------------------------------|
|      | водопроводом                              | водоотведением (канализацией) | отоплением | горячим водоснабжением | ваннами (душем) | газом (сетевым, сжиженным) | напольными электрическими плитами |
|      | <b>Весь жилищный фонд</b>                 |                               |            |                        |                 |                            |                                   |
| 2005 | 63.9                                      | 61.5                          | 69.6       | 51.2                   | 56.6            | 90.9                       | 5.5                               |
| 2008 | 66.5                                      | 64.1                          | 75.2       | 54.8                   | 59.0            | 90.9                       | 5.9                               |
| 2009 | 62.5                                      | 61.7                          | 74.6       | 50.7                   | 55.9            | 82.7                       | 5.7                               |
| 2010 | 63.3                                      | 62.7                          | 75.2       | 51.5                   | 56.7            | 82.1                       | 6.3                               |
| 2011 | 64.0                                      | 63.3                          | 76.2       | 52.0                   | 56.9            | 82.0                       | 6.7                               |
| 2012 | 64.6                                      | 63.8                          | 76.5       | 53.7                   | 57.3            | 81.7                       | 7.0                               |
| 2013 | 65.1                                      | 64.3                          | 76.9       | 54.2                   | 57.9            | 81.5                       | 7.4                               |
| 2014 | 71.8                                      | 69.7                          | 81.1       | 62.5                   | 63.6            | 83.7                       | 8.1                               |
|      | <b>Городской жилищный фонд</b>            |                               |            |                        |                 |                            |                                   |
| 2005 | 89.1                                      | 88.2                          | 91.9       | 79.0                   | 82.7            | 89.6                       | 8.4                               |
| 2008 | 89.7                                      | 88.9                          | 92.9       | 80.7                   | 84.3            | 89.3                       | 9.0                               |
| 2009 | 87.6                                      | 87.2                          | 92.8       | 76.1                   | 81.7            | 87.0                       | 8.8                               |
| 2010 | 87.5                                      | 87.2                          | 92.6       | 76.1                   | 81.8            | 85.8                       | 9.7                               |
| 2011 | 87.8                                      | 87.5                          | 92.8       | 76.5                   | 81.7            | 85.2                       | 10.4                              |
| 2012 | 88.2                                      | 87.7                          | 92.8       | 78.8                   | 82.1            | 84.6                       | 10.9                              |
| 2013 | 88.5                                      | 87.9                          | 92.9       | 79.1                   | 82.4            | 84.1                       | 11.6                              |
| 2014 | 89.9                                      | 89.3                          | 94.0       | 82.2                   | 84.1            | 84.9                       | 12.7                              |
|      | <b>Сельский жилищный фонд</b>             |                               |            |                        |                 |                            |                                   |
| 2005 | 31.1                                      | 26.5                          | 40.4       | 14.9                   | 22.5            | 92.5                       | 1.6                               |
| 2008 | 33.9                                      | 29.3                          | 50.4       | 18.5                   | 23.7            | 93.0                       | 1.6                               |
| 2009 | 26.2                                      | 25.0                          | 48.4       | 14.1                   | 18.6            | 76.5                       | 1.3                               |
| 2010 | 28.1                                      | 27.0                          | 49.8       | 15.7                   | 20.2            | 76.7                       | 1.3                               |
| 2011 | 29.0                                      | 27.7                          | 52.0       | 16.1                   | 20.5            | 77.3                       | 1.2                               |
| 2012 | 29.7                                      | 28.5                          | 52.5       | 16.6                   | 20.9            | 77.3                       | 1.2                               |
| 2013 | 30.3                                      | 29.0                          | 52.9       | 17.0                   | 21.5            | 77.7                       | 1.2                               |
| 2014 | 44.3                                      | 39.9                          | 61.6       | 32.6                   | 32.5            | 81.9                       | 1.2                               |

**БЛАГОУСТРОЙСТВО НАСЕЛЕННЫХ ПУНКТОВ**  
(на конец года)

| Годы | Число населенных пунктов, имеющих |                          |                             |                             |                          |                             |
|------|-----------------------------------|--------------------------|-----------------------------|-----------------------------|--------------------------|-----------------------------|
|      | водопровод                        |                          |                             | водоотведение (канализацию) |                          |                             |
|      | городов                           | поселков городского типа | сельских населенных пунктов | городов                     | поселков городского типа | сельских населенных пунктов |
| 2005 | 10                                | 22                       | 1727                        | 10                          | 16                       | 40                          |
| 2008 | 10                                | 22                       | 1775                        | 10                          | 16                       | 41                          |
| 2009 | 10                                | 22                       | 1786                        | 10                          | 16                       | 42                          |
| 2010 | 10                                | 22                       | 1772                        | 10                          | 16                       | 42                          |
| 2011 | 10                                | 22                       | 1776                        | 10                          | 16                       | 42                          |
| 2012 | 10                                | 22                       | 1779                        | 10                          | 16                       | 42                          |
| 2013 | 10                                | 22                       | 1735                        | 10                          | 16                       | 44                          |
| 2014 | 10                                | 22                       | 1735                        | 10                          | 16                       | 44                          |

**РАЗВИТИЕ ИНФРАСТРУКТУРЫ СЕЛЬСКОЙ МЕСТНОСТИ**

|  | 2005  | 2008   | 2009   | 2010  | 2011  | 2012  | 2013  | 2014  |
|--|-------|--------|--------|-------|-------|-------|-------|-------|
| Ввод в действие в сельской местности:  |       |        |        |       |       |       |       |       |
| водопроводных сетей, км  | 2.3   | 30.5   | 33.9   | 87.6  | 59.7  | 83.2  | 76.7  | 128.6 |
| газовых сетей, км  | 560.3 | 1189.7 | 1151.1 | 578.4 | 794.6 | 708.0 | 514.2 | 452.8 |
| АТС, тыс. номеров  | -     | 0.6    | 0.1    | 0.8   | 0.3   | 0.1   | 2.6   | -     |
| линий электропередачи для электрификации сельского хозяйства, км:  |       |        |        |       |       |       |       |       |
| напряжением 0.4 кВ   | 178.2 | 140.5  | 66.1   | 63.3  | 82.7  | 91.7  | 143.3 | 140.0 |
| напряжением 6-20 кВ  | 68.5  | 98.3   | 54.1   | 115.1 | 201.1 | 120.9 | 200.2 | 96.5  |
| Удельный вес сельских населенных пунктов, не имеющих связи по дорогам с твердым покрытием с сетью путей сообщения общего пользования, в общем числе сельских населенных пунктов, процентов | 48.3  | 38.9   | 38.8   | 38.2  | 33.2  | 31.9  | 29.1  | 28.3  |
| Число сельских телефонных станций операторов связи (на конец года) <sup>1)</sup>   | 499   | 477    | 468    | 465   | 450   | 445   | 439   | 444   |
| Число почтовых ящиков на 10 000 человек населения (на конец года)  | 53.7  | 27.8   | 29.1   | 23.6  | 24.0  | 24.4  | 22.2  | 22.4  |

<sup>1)</sup>Без учреждений, имеющих выход на данного оператора.

**ПРЕДОСТАВЛЕНИЕ ГРАЖДАНАМ ЖИЛЫХ ПОМЕЩЕНИЙ**

|   | 2005  | 2008  | 2009  | 2010               | 2011               | 2012               | 2013               | 2014               |
|---|-------|-------|-------|--------------------|--------------------|--------------------|--------------------|--------------------|
| Число семей (включая одиноких), получивших жилые помещения и улучшивших жилищные условия за год               | 620   | 405   | 556   | 2199 <sup>1)</sup> | 1612 <sup>1)</sup> | 1913 <sup>1)</sup> | 1271 <sup>1)</sup> | 1216 <sup>1)</sup> |
| в процентах от числа семей, состоявших на учете в качестве нуждающихся в жилых помещениях на начало года      | 1.1   | 1.9   | 2.6   | 10.3 <sup>1)</sup> | 7.4 <sup>1)</sup>  | 8.7 <sup>1)</sup>  | 6.0 <sup>1)</sup>  | 5.9 <sup>1)</sup>  |
| Число семей (включая одиноких), состоявших на учете в качестве нуждающихся в жилых помещениях (на конец года) | 25893 | 21523 | 21441 | 21929              | 21946              | 21102              | 20453              | 20799              |
| в процентах от общего числа семей (включая одиноких)  | 5.8   | 5.0   | 4.9   | 5.1                | 5.0                | 4.8                | 4.6                | 4.7                |

<sup>1)</sup> Включая семьи участников Великой Отечественной войны, согласно Указу Правительства Российской Федерации от 07.05.08 г. № 714 "Об обеспечении жильем ветеранов Великой Отечественной войны 1941-1945 гг." в редакции Указа Президента Российской Федерации от 09.01.2010 г. № 30.

**ПРЕДОСТАВЛЕНИЕ ГРАЖДАНАМ СУБСИДИЙ  
НА ОПЛАТУ ЖИЛОГО ПОМЕЩЕНИЯ И КОММУНАЛЬНЫХ УСЛУГ**

|   | 2005  | 2008  | 2009  | 2010  | 2011  | 2012  | 2013  | 2014  |
|---|-------|-------|-------|-------|-------|-------|-------|-------|
| Число служб субсидий  | 531   | 482   | 461   | 452   | 305   | 300   | 299   | 292   |
| Получали субсидии в отчетном году, тыс. семей                               | 56.6  | 45.1  | 37.4  | 31.8  | 28.0  | 26.5  | 24.2  | 23.8  |
| Удельный вес семей, пользующихся субсидиями, в общем числе семей, процентов | 12.4  | 10.3  | 8.6   | 7.3   | 6.5   | 6.0   | 5.5   | 5.4   |
| Сумма начисленных субсидий, млн. руб.                                       | 260.3 | 152.5 | 156.1 | 171.5 | 195.4 | 186.7 | 186.6 | 188.5 |
| Среднемесячный размер субсидий на семью, руб.                               | 383   | 282   | 348   | 449   | 581   | 588   | 643   | 661   |

**ПРЕДОСТАВЛЕНИЕ ГРАЖДАНАМ СОЦИАЛЬНОЙ ПОДДЕРЖКИ  
ПО ОПЛАТЕ ЖИЛОГО ПОМЕЩЕНИЯ И КОММУНАЛЬНЫХ УСЛУГ**

|  | 2005  | 2008  | 2009  | 2010   | 2011   | 2012   | 2013   | 2014   |
|--|-------|-------|-------|--------|--------|--------|--------|--------|
| Численность граждан, пользующихся социальной поддержкой, тыс. человек                              | 371.6 | 512.9 | 434.5 | 400.7  | 394.6  | 437.2  | 424.6  | 415.6  |
| Объем средств, предусмотренных на предоставление гражданам социальной поддержки, млн. руб.         | 469.0 | 809.2 | 942.5 | 1445.7 | 1505.2 | 1158.9 | 1458.5 | 1577.3 |
| Среднемесячный размер социальной поддержки на одного пользователя, руб.                            | 105.2 | 131.5 | 180.8 | 300.7  | 317.9  | 220.9  | 286.2  | 316.2  |
| Удельный вес граждан, пользующихся социальной поддержкой, в общей численности населения, процентов | 31.3  | 44.7  | 38.1  | 35.5   | 35.1   | 39.0   | 37.9   | 37.2   |

**ПРИВАТИЗАЦИЯ ЖИЛИЩНОГО ФОНДА**

|  | 2005  | 2008  | 2009  | 2010  | 2011 | 2012  | 2013  | 2014  |
|--|-------|-------|-------|-------|------|-------|-------|-------|
| Число приватизированных жилых помещений  | 12992 | 5118  | 7560  | 4922  | 2145 | 2891  | 4999  | 2749  |
| из них:  |       |       |       |       |      |       |       |       |
| число приватизированных квартир  | 11813 | 4852  | 6856  | 3785  | 1603 | 2750  | 4684  | 2186  |
| число приватизированных комнат в коммунальных квартирах  | 1168  | 253   | 663   | 1125  | 535  | 140   | 306   | 546   |
| Общая площадь приватизированных жилых помещений, тыс.м <sup>2</sup>  | 622.2 | 225.1 | 371.8 | 230.6 | 88.2 | 113.3 | 231.4 | 120.4 |
| из них:  |       |       |       |       |      |       |       |       |
| общая площадь приватизированных квартир  | 596.3 | 219.1 | 357.2 | 212.4 | 79.3 | 110.7 | 225.6 | 109.6 |
| общая площадь приватизированных комнат в коммунальных квартирах  | 25.0  | 4.9   | 11.3  | 17.3  | 8.3  | 2.4   | 5.0   | 9.5   |
| Удельный вес приватизированных жилых помещений в общем числе жилых помещений, подлежащих приватизации, процентов | 12.4  | 5.2   | 7.9   | 5.3   | 2.2  | 3.0   | 5.3   | 3.0   |

## ПРАВОНАРУШЕНИЯ

В разделе приведены данные УМВД России по Курской области и Управления Судебного департамента в Курской области.

## ЧИСЛО ЗАРЕГИСТРИРОВАННЫХ ПРЕСТУПЛЕНИЙ ПО ВИДАМ

|  | 2005  | 2008  | 2009  | 2010  | 2011  | 2012  | 2013  | 2014  |
|--|-------|-------|-------|-------|-------|-------|-------|-------|
| Зарегистрировано преступлений  | 26198 | 22659 | 20485 | 18315 | 16904 | 15091 | 13205 | 13249 |
| из них:  |       |       |       |       |       |       |       |       |
| убийство и покушение на убийство   | 167   | 104   | 101   | 73    | 77    | 70    | 67    | 67    |
| умышленное причинение<br>тяжкого либо средней тяжести<br>вреда здоровью    | 306   | 206   | 229   | 234   | 214   | 208   | 212   | 162   |
| изнасилование и покушение<br>на изнасилование                              | 80    | 46    | 55    | 32    | 42    | 33    | 28    | 29    |
| грабеж   | 1809  | 1047  | 847   | 735   | 556   | 443   | 337   | 362   |
| разбой   | 183   | 122   | 113   | 121   | 86    | 57    | 57    | 46    |
| кража  | 12821 | 11169 | 9568  | 8970  | 8312  | 7085  | 5642  | 5377  |
| преступления, связанные с незаконным<br>оборотом наркотиков                | 853   | 1068  | 1010  | 1023  | 993   | 992   | 1013  | 1166  |
| нарушение правил дорожного движения<br>и эксплуатации транспортных средств | 271   | 240   | 273   | 257   | 282   | 290   | 254   | 264   |

СОСТАВ ЛИЦ, СОВЕРШИВШИХ ПРЕСТУПЛЕНИЯ  
(человек)

|   | 2005  | 2008  | 2009 | 2010 | 2011 | 2012 | 2013 | 2014 |
|---|-------|-------|------|------|------|------|------|------|
| Выявлено лиц, совершивших<br>преступления             | 10272 | 10264 | 9298 | 8287 | 7664 | 8032 | 7907 | 7780 |
| в том числе:  |       |       |      |      |      |      |      |      |
| по полу:  |       |       |      |      |      |      |      |      |
| мужчины   | 8776  | 8371  | 7425 | 6875 | 6430 | 6740 | 6621 | 6541 |
| женщины   | 1496  | 1893  | 1873 | 1412 | 1234 | 1292 | 1286 | 1239 |
| по возрасту во время совершения<br>преступления, лет: |       |       |      |      |      |      |      |      |
| 14-15   | 339   | 290   | 172  | 151  | 136  | 118  | 129  | 110  |
| 16-17   | 802   | 623   | 435  | 368  | 335  | 335  | 339  | 274  |
| 18-24   | 2526  | 2557  | 2047 | 1815 | 1677 | 1679 | 1636 | 1445 |
| 25-29   | 1578  | 1523  | 1512 | 1448 | 1308 | 1465 | 1354 | 1302 |

|  | Продолжение |      |      |      |      |      |      |      |
|--|-------------|------|------|------|------|------|------|------|
|  | 2005        | 2008 | 2009 | 2010 | 2011 | 2012 | 2013 | 2014 |
| 30-49  | 4046        | 4096 | 3941 | 3449 | 3245 | 3411 | 3418 | 3581 |
| 50 и старше                                      | 981         | 1175 | 1191 | 1056 | 963  | 1024 | 1031 | 1068 |
| по занятию на момент<br>совершения преступления: |             |      |      |      |      |      |      |      |
| рабочие  | 1866        | 1885 | 1537 | 1279 | 1050 | 1168 | 1339 | 1322 |
| служащие   | 322         | 278  | 239  | 230  | 125  | 137  | 103  | 85   |
| учащиеся, студенты                               | 911         | 855  | 623  | 540  | 377  | 400  | 416  | 390  |
| лица без постоянного<br>источника дохода         | 5979        | 5828 | 5827 | 5444 | 5206 | 5368 | 5444 | 5496 |

**ЧИСЛЕННОСТЬ ОСУЖДЕННЫХ ПО ПРИГОВОРАМ СУДОВ, ВСТУПИВШИМ  
В ЗАКОННУЮ СИЛУ, ПО ОТДЕЛЬНЫМ ВИДАМ ПРЕСТУПЛЕНИЙ**  
(человек)

|  | 2005 | 2008 | 2009 | 2010 | 2011 | 2012 | 2013 | 2014 |
|--|------|------|------|------|------|------|------|------|
| Осуждено – всего   | 7027 | 7554 | 6662 | 6486 | 5717 | 5510 | 6437 | 6281 |
| из них за преступления:  |      |      |      |      |      |      |      |      |
| убийство   | 111  | 73   | 61   | 58   | 50   | 43   | 48   | 50   |
| умышленное причинение тяжкого<br>либо средней тяжести вреда<br>здоровью  | 424  | 379  | 316  | 349  | 300  | 309  | 348  | 352  |
| изнасилование  | 63   | 46   | 43   | 44   | 21   | 25   | 18   | 22   |
| разбой   | 129  | 129  | 112  | 116  | 83   | 77   | 69   | 59   |
| грабеж   | 538  | 557  | 406  | 435  | 324  | 301  | 297  | 265  |
| кража  | 2899 | 2753 | 2107 | 2084 | 1851 | 1825 | 2206 | 2050 |
| незаконные действия и нарушение<br>правил обращения с наркотическими<br>веществами и психотропными<br>средствами | 465  | 612  | 524  | 602  | 594  | 609  | 739  | 703  |
| нарушение правил дорожного<br>движения<br>и эксплуатации транспортных<br>средств                                 | 114  | 140  | 144  | 116  | 156  | 153  | 184  | 116  |

**СОСТАВ ОСУЖДЕННЫХ**  
(в процентах)

|  | 2005 | 2008 | 2009 | 2010 | 2011 | 2012 | 2013 | 2014 |
|--|------|------|------|------|------|------|------|------|
| Осуждено – всего                                 | 100  | 100  | 100  | 100  | 100  | 100  | 100  | 100  |
| из них в возрасте, лет:                          |      |      |      |      |      |      |      |      |
| 14-17  | 9.5  | 7.7  | 6.0  | 5.0  | 4.4  | 4.2  | 3.5  | 2.6  |
| 18-24  | 25.2 | 27.5 | 24.5 | 24.4 | 23.3 | 22.4 | 23.1 | 20.4 |
| 25-29  | 15.5 | 15.6 | 16.2 | 17.4 | 17.7 | 18.3 | 18.2 | 17.8 |
| 30-49  | 42.0 | 39.6 | 43.2 | 43.2 | 44.1 | 45.4 | 44.2 | 47.3 |
| 50 и старше                                      | 7.8  | 9.6  | 10.1 | 10.0 | 10.5 | 9.7  | 11.0 | 11.9 |
| Из общего числа осужденных:                      |      |      |      |      |      |      |      |      |
| женщины  | 13.3 | 16.1 | 18.2 | 16.1 | 16.2 | 15.2 | 14.2 | 14.3 |
| трудоспособные лица,<br>без определенных занятий | 57.4 | 58.8 | 62.7 | 66.2 | 67.4 | 68.5 | 67.2 | 69.0 |

**РАСПРЕДЕЛЕНИЕ ОСУЖДЕННЫХ  
ПО ОСНОВНЫМ МЕРАМ НАКАЗАНИЯ, НАЗНАЧЕННЫМ СУДАМИ**  
(в процентах)

|   | 2005 | 2008 | 2009 | 2010 | 2011 | 2012 | 2013 | 2014 |
|---|------|------|------|------|------|------|------|------|
| Осуждено - всего  | 100  | 100  | 100  | 100  | 100  | 100  | 100  | 100  |
| в том числе по мерам<br>наказания:                      |      |      |      |      |      |      |      |      |
| лишение свободы   | 35.3 | 31.5 | 27.1 | 29.7 | 26.4 | 26.7 | 26.3 | 27.3 |
| исправительные работы<br>без лишения свободы            | 6.6  | 7.9  | 8.7  | 7.4  | 9.9  | 15.7 | 19.2 | 16.3 |
| условное осуждение<br>к лишению свободы и<br>иным мерам | 50.3 | 48.5 | 50.8 | 48.8 | 49.3 | 44.3 | 38.0 | 41.7 |
| штраф   | 7.8  | 12.1 | 13.4 | 14.1 | 14.4 | 13.3 | 16.5 | 14.7 |

**ЧИСЛЕННОСТЬ ОСУЖДЕННЫХ В ВОЗРАСТЕ ДО 30 ЛЕТ,  
ПО ОТДЕЛЬНЫМ ВИДАМ ПРЕСТУПЛЕНИЙ**  
(человек)

|  | 2005 | 2008 | 2009 | 2010 | 2011 | 2012 | 2013 | 2014 |
|--|------|------|------|------|------|------|------|------|
| Осуждено - всего   | 3451 | 3752 | 3108 | 2988 | 2612 | 2435 | 2838 | 2393 |
| из них за преступления:  |      |      |      |      |      |      |      |      |
| убийство   | 51   | 32   | 26   | 31   | 19   | 17   | 14   | 16   |
| умышленное причинение<br>тяжкого либо средней тяжести<br>вреда здоровью  | 134  | 96   | 92   | 77   | 84   | 64   | 95   | 72   |
| изнасилование  | 52   | 30   | 17   | 21   | 14   | 21   | 14   | 13   |
| разбой   | 98   | 91   | 90   | 82   | 69   | 54   | 40   | 35   |
| грабеж   | 396  | 442  | 303  | 325  | 222  | 217  | 197  | 136  |
| кража  | 1543 | 1546 | 1128 | 1096 | 978  | 950  | 1107 | 916  |
| незаконные действия и<br>нарушение правил обращения<br>с наркотическими веществами<br>и психотропными средствами | 242  | 334  | 308  | 351  | 334  | 332  | 390  | 322  |
| нарушение правил<br>дорожного движения и<br>эксплуатации транспортных<br>средств                                 | 53   | 66   | 66   | 50   | 76   | 70   | 81   | 46   |

## МЕТОДОЛОГИЧЕСКИЕ ПОЯСНЕНИЯ

**Денежные доходы населения** включают доходы лиц, занятых предпринимательской деятельностью, выплаченную заработную плату наемных работников (начисленную, скорректированную на изменение просроченной задолженности), пенсии, пособия, стипендии и другие социальные трансферты, доходы от собственности в виде процентов по вкладам, ценным бумагам, дивидендов и другие доходы.

**Среднедушевые денежные доходы** (в месяц) исчисляются делением годового объема денежных доходов на 12 и на среднегодовую численность населения.

**Реальные денежные доходы** – относительный показатель, исчисленный путем деления индекса номинального размера (т. е. фактически сложившегося в отчетном периоде) денежных доходов населения на индекс потребительских цен за соответствующий временной период.

**Среднемесячная номинальная начисленная заработная плата** исчисляется делением фонда начисленной заработной платы работников на среднесписочную численность работников и на количество месяцев в периоде. Пособия, получаемые работниками из государственных социальных внебюджетных фондов, не включаются в фонд заработной платы и среднемесячную заработную плату.

**Средний размер назначенных месячных пенсий** определяется делением общей суммы назначенных месячных пенсий на численность пенсионеров, состоящих на учете в системе Пенсионного фонда Российской Федерации.

**Реальный размер назначенных месячных пенсий** – относительный показатель, исчисленный путем деления индекса номинального размера (т.е. фактически сложившегося в отчетном периоде) назначенных месячных пенсий на индекс потребительских цен за соответствующий временной период.

**Величина прожиточного минимума** в соответствии с Федеральным законом от 24 октября 1997 г. №134-ФЗ "О прожиточном минимуме в Российской Федерации" представляет собой стоимостную оценку потребительской корзины, а также обязательные платежи и сборы.

Потребительская корзина включает минимальные наборы продуктов питания, непродовольственных товаров и услуг, необходимых для сохранения здоровья человека и обеспечения его жизнедеятельности и устанавливается федеральным законом - в целом по Российской Федерации, законодательными (представительными) органами субъектов Российской Федерации в субъектах Российской Федерации.

Величина прожиточного минимума определяется ежеквартально в среднем на душу населения, а также для трех социально-демографических групп населения (трудоспособное население, пенсионеры, дети) и устанавливается: в целом по Российской Федерации - Правительством Российской Федерации и по субъектам Российской Федерации - органами исполнительной власти субъектов Российской Федерации.

**Численность населения с денежными доходами ниже величины прожиточного минимума** определяется на основе данных о распределении населения по величине среднедушевых денежных доходов и является результатом их соизмерения с величиной прожиточного минимума.

**Распределение населения по величине среднедушевых денежных доходов** характеризует дифференциацию населения по уровню материального достатка и представляет собой показатели численности (или долей) постоянного населения, сгруппированные в заданных интервалах по уровню среднедушевых денежных доходов. Ряды распределения строятся с применением метода имитационного моделирования в

соответствии с методикой, утвержденной постановлением Госкомстата России от 16 июля 1996 г. №61 по согласованию с рядом заинтересованных министерств и ведомств, путем преобразования эмпирического распределения, полученного на основе данных выборочного обследования бюджетов домашних хозяйств, в ряд распределения, соответствующий значению группировочного признака в генеральной совокупности (среднедушевому денежному доходу, полученному по данным баланса денежных доходов и расходов населения).

**Покупательная способность денежных доходов населения** отражает потенциальные возможности населения по приобретению товаров и услуг и выражается через товарный эквивалент среднедушевых денежных доходов населения.

**Выборочное обследование бюджетов домашних хозяйств** является методом государственного статистического наблюдения за уровнем жизни населения. Обследование бюджетов домашних хозяйств проводится ежеквартально по выборочному методу и охватывает в области 495 хозяйств.

Обследование основывается на непосредственном опросе (интервьюировании) членов домашних хозяйств и дневниковых записях о произведенных расходах, которые ведутся членами обследуемых домашних хозяйств.

Генеральную совокупность при отборе составляют все типы домашних хозяйств за исключением коллективных домашних хозяйств (лиц, долговременно находящихся в больницах, домах-интернатах для престарелых, школах-интернатах и др. институциональных заведениях, монастырях, религиозных общинах и прочих коллективных жилых помещениях).

**Жилищный фонд** – совокупность всех жилых помещений, находящихся на территории Российской Федерации.

**Жилым помещением** признается изолированное помещение, которое является недвижимым имуществом и пригодно для постоянного проживания граждан (отвечает установленным санитарным и техническим правилам и нормам, иным требованиям законодательства).

**Общая площадь жилого помещения** состоит из суммы площади всех частей такого помещения, включая площадь помещений вспомогательного использования, предназначенных для удовлетворения гражданами бытовых и иных нужд, связанных с их проживанием в жилом помещении, за исключением балконов, лоджий, веранд и террас.



# Образование

## Раздел 8

|   |            |
|---|------------|
| <i>Дошкольное образование</i>   | <i>107</i> |
| <i>Общее образование</i>  | <i>108</i> |
| <i>Среднее профессиональное образование по программам подготовки специалистов среднего звена и высшее образование</i> | <i>112</i> |

Образование – важнейшая социальная отрасль, обеспечивающая потребности человека в получении знаний, в которой сосредоточены значительные трудовые, материальные и финансовые ресурсы. В системе образования нашего региона, как и всей страны, продолжают значительные перемены, направленные на совершенствование образовательного процесса, оптимизацию структуры образовательных учреждений, воспитание подрастающего поколения, подготовку грамотных кадров и в целом на повышение качества образовательных услуг.

Существующая сеть образовательных организаций в Курском регионе позволяет удовлетворить потребности жителей области в образовательных услугах, тем не менее в сфере образования продолжают системные изменения, направленные на повышение качества образовательных услуг в рамках приоритетного национального проекта «Образование», областных и ведомственных целевых программ.

Сеть образовательных организаций Курской области на конец 2014 г. включала:

- 266 (в 2013 г. – 249) дошкольных образовательных организаций с числом воспитанников 38.2 тыс. человек (в 2013 г. 35.3 тыс. человек);
- 545 (в 2013 г. – 547) дневных государственных и муниципальных общеобразовательных организаций, в которых обучается 106.0 тыс. учащихся (в 2013 г. 103.4 тыс. учащихся);
- 9 (в 2013 г. – 10) вечерних государственных и муниципальных общеобразовательных организаций, где обучается 1173 человека (в 2013 г. 1266 человек);
- 26 (в 2013 г. – 23) организаций среднего профессионального образования, в которых обучается 16.0 тыс. студентов (в 2013 г. – 14.5);
- 5 государственных организаций высшего профессионального образования с контингентом 39.6 тыс. студентов (в 2013 г. - 42.1);
- 5 негосударственных организаций высшего профессионального образования, где обучается 16.1 тыс. студентов (в 2013 г. - 17.9).

Широкое развитие в области приобрела система дополнительного образования детей, стабильно функционирующая на протяжении ряда лет. В 2014 г. в области работало 64 организации дополнительного образования, где занималось 61.1 тыс. детей и подростков, 48 детских музыкальных, художественных школ и школ искусств, где обучалось 14.6 тыс. человек и 45 детско-юношеских спортивных школ, где занималось 19.8 тыс. человек.

Одним из главных факторов, влияющих на качество образования, является образовательный уровень педагогических кадров, их профессионализм, знания и опыт. Качественный состав педагогов в общеобразовательных организациях с каждым годом улучшается: в 2014 г. высшее профессиональное образование имели 84.6% всех учителей, среднее педагогическое образование – 14.5%.

**ДОШКОЛЬНОЕ ОБРАЗОВАНИЕ**  
**ДОШКОЛЬНЫЕ ОБРАЗОВАТЕЛЬНЫЕ ОРГАНИЗАЦИИ<sup>1)</sup>**  
(на конец года)

|   | 2005  | 2008  | 2009  | 2010  | 2011  | 2012  | 2013  | 2014  |
|---|-------|-------|-------|-------|-------|-------|-------|-------|
| Число дошкольных образовательных организаций – всего <sup>2)</sup>  | 232   | 240   | 238   | 239   | 241   | 242   | 249   | 266   |
| в том числе:  |       |       |       |       |       |       |       |       |
| в городской местности   | 151   | 156   | 156   | 156   | 163   | 162   | 163   | 172   |
| в сельской местности  | 81    | 84    | 82    | 83    | 78    | 80    | 86    | 94    |
| Численность детей в дошкольных образовательных организациях – всего, человек  | 26321 | 28403 | 28799 | 29859 | 31517 | 33517 | 35345 | 38300 |
| в том числе:  |       |       |       |       |       |       |       |       |
| в городской местности   | 23492 | 25152 | 25501 | 26484 | 28178 | 29762 | 31335 | 33822 |
| в сельской местности  | 2829  | 3251  | 3298  | 3375  | 3339  | 3755  | 4010  | 4478  |
| Доля детей в возрасте 1-6 лет, получающих дошкольную образовательную услугу и (или) услугу по их содержанию в общей численности населения в возрасте 1-6 лет, процентов | 44.1  | 46.3  | 45.5  | 46.1  | 47.8  | 48.3  | 48.4  | 51.1  |
| в том числе:  |       |       |       |       |       |       |       |       |
| в городской местности   | 61.2  | 61.4  | 60.1  | 61.6  | 63.2  | 66.7  | 66.5  | 67.1  |
| в сельской местности  | 13.1  | 15.9  | 15.8  | 15.9  | 15.7  | 17.6  | 18.0  | 18.3  |
| Численность детей, приходящихся на 100 мест в дошкольных образовательных организациях, человек  | 106   | 108   | 107   | 109   | 112   | 114   | 114   | 117   |
| в том числе:  |       |       |       |       |       |       |       |       |
| в городской местности   | 116   | 114   | 114   | 115   | 117   | 119   | 119   | 123   |
| в сельской местности  | 64    | 72    | 75    | 77    | 82    | 86    | 87    | 88    |

<sup>1)</sup> Включая организации, находящиеся на капитальном ремонте.

<sup>2)</sup> С 2009г. – включая обособленные структурные подразделения (филиалы) дошкольных образовательных и общеобразовательных организаций, образовательные организации для детей дошкольного и младшего школьного возраста и организации, находящиеся на капитальном ремонте.

**ЧИСЛЕННОСТЬ ПЕДАГОГИЧЕСКИХ РАБОТНИКОВ**  
**ДОШКОЛЬНЫХ ОБРАЗОВАТЕЛЬНЫХ ОРГАНИЗАЦИЙ в 2014 г.**

|                                      | Численность педагогических работников, человек | из них имеют образование, процентов |                       |                          |                       |
|--------------------------------------|--|-------------------------------------|-----------------------|--------------------------|-----------------------|
|                                      |  | высшее                              | из них педагогическое | среднее профессиональное | из них педагогическое |
| Педагогические работники – всего     | 4271   | 49.9                                | 46.3                  | 48.6                     | 45.8                  |
| из них:                              |  |                                     |                       |                          |                       |
| воспитатели                          | 3164   | 42.0                                | 38.5                  | 56.4                     | 53.6                  |
| старшие воспитатели                  | 53   | 183.0                               | 81.1                  | 15.1                     | 15.1                  |
| музыкальные работники                | 263  | 40.7                                | 33.8                  | 58.6                     | 51.0                  |
| инструкторы по физической культуре   | 142  | 47.2                                | 45.1                  | 48.6                     | 46.5                  |
| учителя – логопеды                   | 251  | 98.8                                | 98.0                  | -                        | -                     |
| учителя – дефектологи                | 17   | 100.0                               | 100.0                 | -                        | -                     |
| педагоги – психологи                 | 123  | 97.6                                | 91.9                  | 2.4                      | 2.4                   |
| социальные педагоги                  | 25   | 100.0                               | 88.0                  | -                        | -                     |
| педагоги дополнительного образования | 227  | 74.9                                | 70.9                  | 25.1                     | 22.9                  |
| другие педагогические работники      | 6  | 100.0                               | 100.0                 | -                        | -                     |

ОБЩЕЕ ОБРАЗОВАНИЕ <sup>1)</sup>ГОСУДАРСТВЕННЫЕ И МУНИЦИПАЛЬНЫЕ  
ДНЕВНЫЕ ОБЩЕОБРАЗОВАТЕЛЬНЫЕ ОРГАНИЗАЦИИ (БЕЗ ВЕЧЕРНИХ (СМЕННЫХ))  
(на начало учебного года)

|  | 2005/06 | 2008/09 | 2009/10 | 2010/11 | 2011/12 | 2012/13 | 2013/14 | 2014/15 |
|--|---------|---------|---------|---------|---------|---------|---------|---------|
| Число общеобразовательных организаций <sup>2)</sup>                                  | 875     | 830     | 781     | 683     | 629     | 584     | 547     | 545     |
| в том числе:   |         |         |         |         |         |         |         |         |
| в городской местности  | 148     | 147     | 147     | 146     | 148     | 147     | 144     | 143     |
| в сельской местности   | 727     | 683     | 634     | 537     | 481     | 437     | 403     | 402     |
| Численность обучающихся, тыс. человек  | 128.1   | 110.0   | 106.8   | 104.9   | 104.4   | 104.1   | 103.4   | 106.0   |
| в том числе:   |         |         |         |         |         |         |         |         |
| в городской местности  | 83.7    | 73.8    | 72.6    | 72.5    | 73.2    | 74.0    | 74.4    | 77.1    |
| в сельской местности   | 44.4    | 36.2    | 34.2    | 32.4    | 31.2    | 30.1    | 29.0    | 28.9    |
| Из общего числа общеобразовательных организаций:                                     |         |         |         |         |         |         |         |         |
| начальных  | 157     | 129     | 90      | 59      | 40      | 20      | 11      | 9       |
| основных   | 259     | 247     | 240     | 201     | 180     | 160     | 140     | 140     |
| средних (полных)   | 444     | 439     | 402     | 375     | 358     | 353     | 349     | 348     |
| специальных (коррекционных) для воспитанников с ограниченными возможностями здоровья | 15      | 15      | 15      | 15      | 15      | 15      | 13      | 14      |
| Численность обучающихся в общеобразовательных организациях, тыс. человек:            |         |         |         |         |         |         |         |         |
| начальных  | 1.7     | 1.3     | 1.0     | 0.7     | 0.6     | 0.5     | 0.5     | 0.3     |
| основных   | 9.8     | 7.6     | 7.2     | 6.7     | 6.5     | 6.0     | 5.3     | 5.2     |
| средних (полных)   | 112.9   | 97.4    | 74.3    | 73.2    | 70.0    | 69.9    | 69.4    | 71.9    |
| специальных (коррекционных) для воспитанников с ограниченными возможностями здоровья | 3.7     | 3.6     | 3.9     | 3.9     | 4.1     | 4.1     | 4.3     | 3.8     |
| Из общего числа обучающихся, тыс. человек <sup>3)</sup> :                            |         |         |         |         |         |         |         |         |
| в 1–4 классах  | 42.2    | 39.6    | 39.4    | 39.9    | 40.3    | 40.8    | 40.9    | 42.3    |
| в 5–9 классах  | 62.9    | 53.8    | 51.6    | 49.3    | 48.4    | 47.9    | 47.6    | 47.8    |
| в 10–11 (12) классах   | 19.3    | 13.0    | 11.7    | 11.6    | 11.5    | 11.1    | 10.4    | 9.9     |
| Численность педагогических работников, тыс. человек <sup>4)</sup>                    | 16.6    | 14.7    | 14.6    | 13.8    | 13.8    | 13.6    | 13.0    | 13.4    |

<sup>1)</sup> С 2010/2011 учебного года - по данным Минобрнауки РФ.

<sup>2)</sup> С 2009/2010 учебного года – включая общеобразовательные организации для детей дошкольного и младшего школьного возраста; с углубленным изучением отдельных предметов; гимназии; лицеи; оздоровительные санаторного типа для детей, нуждающихся в длительном лечении; для детей, нуждающихся в психолого-педагогической и медико-социальной помощи.

<sup>3)</sup> Без обучающихся и воспитанников специальных (коррекционных), санаторных и медико-социальных организаций.

<sup>4)</sup> С 2010/2011 учебного года – без руководящих работников.

В 2014/2015 учебном году по программе 1 класса обучалось 1747 детей шестилетнего и 144 – пятилетнего возраста.

## ГИМНАЗИИ И ЛИЦЕИ

(из общего числа дневных общеобразовательных организаций,  
на начало учебного года)

|                            | 2005/06 | 2008/09 | 2009/10 | 2010/11 | 2011/12 | 2012/13 | 2013/14 | 2014/15 |
|----------------------------|---------|---------|---------|---------|---------|---------|---------|---------|
| Число гимназий             | 7       | 6       | 6       | 6       | 7       | 8       | 7       | 7       |
| в них обучающихся, человек | 5344    | 4650    | 4503    | 4560    | 5199    | 5524    | 5381    | 5504    |
| Число лицеев               | 6       | 7       | 7       | 7       | 8       | 8       | 8       | 8       |
| в них обучающихся, человек | 3492    | 3860    | 3831    | 3843    | 4884    | 4908    | 5041    | 5248    |

**СМЕННОСТЬ ЗАНЯТИЙ В ГОСУДАРСТВЕННЫХ И МУНИЦИПАЛЬНЫХ  
ОБЩЕОБРАЗОВАТЕЛЬНЫХ ОРГАНИЗАЦИЯХ  
(БЕЗ ВЕЧЕРНИХ (СМЕННЫХ))<sup>1)</sup>**

(на начало учебного года)

|  | 2005/06 | 2008/09 | 2009/10 | 2010/11 | 2011/12 | 2012/13 | 2013/14 | 2014/15 |
|--|---------|---------|---------|---------|---------|---------|---------|---------|
| Число общеобразовательных, организаций, ведущих занятия: |         |         |         |         |         |         |         |         |
| в одну смену   |         |         |         |         |         |         |         |         |
| единиц   | 687     | 686     | 637     | 554     | 504     | 479     | 456     | 449     |
| в процентах от общего числа организаций                  | 79.9    | 84.2    | 83.2    | 83.1    | 82.4    | 84.5    | 85.7    | 84.9    |
| в две смены  |         |         |         |         |         |         |         |         |
| единиц   | 173     | 129     | 129     | 113     | 108     | 88      | 76      | 80      |
| в процентах от общего числа организаций                  | 20.1    | 15.8    | 16.8    | 16.9    | 17.6    | 15.5    | 14.3    | 15.1    |
| Численность обучающихся, занимавшихся:                   |         |         |         |         |         |         |         |         |
| в первую смену   |         |         |         |         |         |         |         |         |
| тыс. человек   | 108.2   | 94.9    | 91.7    | 89.5    | 88.7    | 88.3    | 87.6    | 90.1    |
| в процентах от общей численности обучающихся             | 87.2    | 89.3    | 89.1    | 88.7    | 88.6    | 88.6    | 88.6    | 88.4    |
| во вторую смену  |         |         |         |         |         |         |         |         |
| тыс. человек   | 15.8    | 11.4    | 11.2    | 11.4    | 11.4    | 11.4    | 11.2    | 11.8    |
| в процентах от общей численности обучающихся             | 12.8    | 10.7    | 10.9    | 11.3    | 11.4    | 11.4    | 11.4    | 11.6    |

<sup>1)</sup> Без специальных (коррекционных), санаторных и медико-социальных организаций.

**ЭЛЕКТРОННЫЕ СРЕДСТВА ОБУЧЕНИЯ В ГОСУДАРСТВЕННЫХ  
И МУНИЦИПАЛЬНЫХ ОБРАЗОВАТЕЛЬНЫХ ОРГАНИЗАЦИЯХ  
(БЕЗ ВЕЧЕРНИХ (СМЕННЫХ))**

(на начало учебного года)

|  | 2011/12 | 2012/13 | 2013/14 | 2014/15 |
|--|---------|---------|---------|---------|
| Число общеобразовательных организаций, имеющих учебные кабинеты основ информатики и вычислительной техники, единиц <sup>1)</sup> | 556     | 539     | 530     | 540     |
| в процентах от общего числа общеобразовательных организаций  | 79.3    | 81.4    | 85.3    | 88.2    |
| В них рабочих мест с ЭВМ, единиц   | 4404    | 4509    | 5067    | 5236    |
| Число персональных компьютеров, штук   | 7855    | 8890    | 12570   | 14018   |
| из них:  |         |         |         |         |
| используемые в учебных целях   | 6244    | 6854    | 9681    | 11252   |
| в составе локальных вычислительных сетей   | 3306    | 3821    | 4943    | 5869    |
| имеющие доступ к сети Интернет   | 3522    | 4246    | 5956    | 6702    |
| Число персональных компьютеров на одну организацию, штук   | 11      | 13      | 20      | 23      |
| Число персональных компьютеров, используемых в учебных целях, на 1000 обучающихся, штук  | 75      | 85      | 122     | 132     |

<sup>1)</sup> Включая филиалы общеобразовательных организаций.

**ТЕХНИЧЕСКОЕ СОСТОЯНИЕ ЗДАНИЙ ГОСУДАРСТВЕННЫХ И МУНИЦИПАЛЬНЫХ  
ОБЩЕОБРАЗОВАТЕЛЬНЫХ ОРГАНИЗАЦИЙ (БЕЗ ВЕЧЕРНИХ (СМЕННЫХ))**  
(на начало учебного года)

|   | 2011/12 | 2012/13 | 2013/14 | 2014/15 |
|---|---------|---------|---------|---------|
| Число общеобразовательных организаций:                      |         |         |         |         |
| требующих капитального ремонта, единиц                      | 140     | 154     | 134     | 119     |
| в процентах от общего числа общеобразовательных организаций | 20.0    | 23.3    | 21.6    | 19.4    |
| находящихся в аварийном состоянии, единиц                   | 4       | 4       | 3       | 3       |
| в процентах от общего числа общеобразовательных организаций | 0.6     | 0.6     | 0.5     | 0.5     |
| Численность обучающихся в общеобразовательных организациях: |         |         |         |         |
| требующих капитального ремонта, человек                     | 33037   | 28652   | 31091   | 31152   |
| в процентах от общей численности обучающихся                | 31.7    | 27.5    | 30.1    | 29.4    |
| находящихся в аварийном состоянии, человек                  | 807     | 489     | 897     | 383     |
| в процентах от общей численности обучающихся                | 0.8     | 0.5     | 0.9     | 0.4     |

**ГОСУДАРСТВЕННЫЕ И МУНИЦИПАЛЬНЫЕ ВЕЧЕРНИЕ (СМЕННЫЕ)  
ОБЩЕОБРАЗОВАТЕЛЬНЫЕ ОРГАНИЗАЦИИ**  
(на начало учебного года)

|                               | 2005/06 | 2008/09 | 2009/10 | 2010/11 | 2011/12 | 2012/13 | 2013/14 | 2014/15 |
|-------------------------------|---------|---------|---------|---------|---------|---------|---------|---------|
| Число организаций             | 14      | 13      | 13      | 11      | 10      | 10      | 10      | 9       |
| В них обучающихся, человек    | 1928    | 1966    | 1832    | 1754    | 1575    | 1454    | 1266    | 1173    |
| в том числе в классах:        |         |         |         |         |         |         |         |         |
| 1–9                           | 728     | 525     | 524     | 503     | 526     | 504     | 442     | 407     |
| 10–11 (12)                    | 1200    | 1441    | 1308    | 1251    | 1049    | 950     | 824     | 766     |
| Численность учителей, человек | 283     | 233     | 204     | 100     | 159     | 118     | 86      | 55      |
| Из них имеют основную работу  | 137     | 126     | 107     | 70      | 91      | 70      | 73      | 41      |

**ВЫПУСК ОБУЧАЮЩИХСЯ ГОСУДАРСТВЕННЫМИ И МУНИЦИПАЛЬНЫМИ  
ОБЩЕОБРАЗОВАТЕЛЬНЫМИ ОРГАНИЗАЦИЯМИ**  
(человек)

|  | 2005  | 2008  | 2009  | 2010  | 2011  | 2012  | 2013  | 2014  |
|--|-------|-------|-------|-------|-------|-------|-------|-------|
| Численность обучающихся, получивших аттестат об основном общем образовании, всего        | 16085 | 11643 | 11456 | 11345 | 10701 | 10350 | 10041 | 10106 |
| в том числе по окончании:  |       |       |       |       |       |       |       |       |
| дневных учреждений   | 15709 | 11328 | 11125 | 10972 | 10364 | 9928  | 9735  | 9768  |
| вечерних учреждений <sup>1)</sup>  | 376   | 315   | 331   | 373   | 337   | 422   | 306   | 338   |
| Численность обучающихся, получивших аттестат о среднем (полном) общем образовании, всего | 11267 | 8697  | 7098  | 6114  | 5939  | 5913  | 5753  | 5597  |
| в том числе по окончании:  |       |       |       |       |       |       |       |       |
| дневных учреждений   | 10692 | 8215  | 6691  | 5733  | 5606  | 5660  | 5452  | 5275  |
| вечерних учреждений  | 575   | 482   | 407   | 381   | 333   | 253   | 301   | 322   |

<sup>1)</sup> Включая окончивших дневные общеобразовательные организации экстерном.

**ЧИСЛЕННОСТЬ УЧИТЕЛЕЙ ГОСУДАРСТВЕННЫХ  
И МУНИЦИПАЛЬНЫХ ОБЩЕОБРАЗОВАТЕЛЬНЫХ  
ОРГАНИЗАЦИЙ (БЕЗ ВЕЧЕРНИХ (СМЕННЫХ))  
ПО УРОВНЮ ОБРАЗОВАНИЯ**

(на 20 сентября 2014 г.)

|   | Числен-<br>ность учи-<br>телей (без<br>совмести-<br>телей),<br>человек | из них имеют образование, процентов |                                       |  |                              | Удельный вес<br>женщин в общей<br>численности<br>учителей обще-<br>образовате-<br>льных организа-<br>ций, процентов |
|---|--|-------------------------------------|---------------------------------------|--|------------------------------|---|
|   |  | высшее                              | среднее<br>профес-<br>сиональ-<br>ное | началь-<br>ное про-<br>фес-<br>сиональ-<br>ное | среднее<br>(полное)<br>общее |   |
| Всего учителей  | 11334  | 84.6                                | 14.5                                  | 0.2  | 0.4                          | 86.2  |
| в том числе:  |  |                                     |                                       |  |                              |   |
| образовательных организаций<br>для детей дошкольного и<br>младшего школьного возраста               | 12   | 83.3                                | 16.7                                  | -  | -                            | 100.0   |
| общеобразовательных<br>организаций  | 10706  | 84.3                                | 14.7                                  | 0.2  | 0.4                          | 86.4  |
| школ–интернатов<br>специальных (коррекционных)  | 145  | 93.1                                | 6.9                                   | -  | -                            | 86.9  |
| образовательных организаций<br>для детей с ограниченными<br>возможностями здоровья                  | 313  | 89.8                                | 9.9                                   | -  | -                            | 83.4  |
| образовательных организаций<br>для детей-сирот и детей,<br>оставшихся без попечения<br>родителей    | 104  | 82.7                                | 16.3                                  | -  | 1.0                          | 79.8  |
| образовательных организаций<br>санаторного типа для детей,<br>нуждающихся в длительном<br>лечении   | 29   | 96.6                                | 3.4                                   | -  | -                            | 86.2  |
| организаций для детей,<br>нуждающихся в психолого-<br>педагогической и медико-<br>социальной помощи | 25   | 100.0                               | -                                     | -  | -                            | 88.0  |

**ОРГАНИЗАЦИИ ДОПОЛНИТЕЛЬНОГО ОБРАЗОВАНИЯ ДЕТЕЙ  
ПО ВИДАМ ОБРАЗОВАТЕЛЬНОЙ ДЕЯТЕЛЬНОСТИ**  
(на конец года)

|  | 2005 | 2008 | 2009 | 2010 | 2011 | 2012 | 2013 | 2014 |
|--|------|------|------|------|------|------|------|------|
| Организации дополнительного образования <sup>1)</sup> – всего            | 81   | 77   | 77   | 72   | 72   | 71   | 67   | 64   |
| в том числе:   |      |      |      |      |      |      |      |      |
| центры внешкольной работы, дома (дворцы) для детей и подростков          | 48   | 48   | 48   | 47   | 46   | 46   | 44   | 41   |
| в них:   |      |      |      |      |      |      |      |      |
| число объединений  | 3985 | 4020 | 3913 | 3700 | 3658 | 3916 | 3737 | 3598 |
| численность занимавшихся, тыс. человек                                   | 50.6 | 56.6 | 55.6 | 50.6 | 50.0 | 53.7 | 52.7 | 52.3 |
| станции юных техников, натуралистов, туристов                            | 5    | 3    | 3    | 3    | 3    | 3    | 3    | 3    |
| в них:   |      |      |      |      |      |      |      |      |
| число объединений  | 254  | 188  | 192  | 191  | 179  | 181  | 196  | 192  |
| численность занимавшихся, тыс. человек                                   | 3.7  | 2.4  | 2.5  | 2.5  | 2.3  | 2.3  | 2.5  | 2.5  |
| спортивные школы   | 28   | 26   | 26   | 22   | 23   | 22   | 20   | 20   |
| в них:   |      |      |      |      |      |      |      |      |
| число объединений  | 805  | 694  | 638  | 464  | 495  | 407  | 380  | 387  |
| численность занимавшихся, тыс. человек                                   | 18.2 | 12.7 | 11.8 | 8.3  | 8.0  | 7.6  | 7.0  | 6.3  |
| Детско-юношеские спортивные школы <sup>2)</sup>                          | 39   | 46   | 45   | 45   | 45   | 44   | 45   | 45   |
| в них:   |      |      |      |      |      |      |      |      |
| численность занимавшихся, тыс. человек                                   | 23.4 | 24.8 | 22.2 | 20.0 | 19.5 | 19.7 | 19.9 | 19.8 |
| Детские музыкальные, художественные школы и школы искусств <sup>3)</sup> | 47   | 48   | 48   | 48   | 48   | 48   | 48   | 48   |
| в них численность занимавшихся, тыс. человек                             | 13.8 | 14.7 | 14.6 | 14.7 | 14.7 | 14.8 | 14.6 | 14.6 |

<sup>1)</sup> По данным комитета образования и науки Курской области.

<sup>2)</sup> По данным комитета по физической культуре и спорту Курской области.

<sup>3)</sup> По данным комитета по культуре Курской области.

**СРЕДНЕЕ ПРОФЕССИОНАЛЬНОЕ ОБРАЗОВАНИЕ  
ПО ПРОГРАММАМ ПОДГОТОВКИ СПЕЦИАЛИСТОВ СРЕДНЕГО ЗВЕНА  
И ВЫСШЕЕ ОБРАЗОВАНИЕ<sup>1)</sup>**

**ГОСУДАРСТВЕННЫЕ ПРОФЕССИОНАЛЬНЫЕ ОБРАЗОВАТЕЛЬНЫЕ ОРГАНИЗАЦИИ,  
ОСУЩЕСТВЛЯЮЩИЕ ПОДГОТОВКУ СПЕЦИАЛИСТОВ СРЕДНЕГО ЗВЕНА  
И ОБРАЗОВАТЕЛЬНЫЕ ОРГАНИЗАЦИИ ВЫСШЕГО ОБРАЗОВАНИЯ**  
(на начало учебного года)

|  | 2005/06 | 2008/09 | 2009/10 | 2010/11 | 2011/12 | 2012/13 | 2013/14 | 2014/15 |
|--|---------|---------|---------|---------|---------|---------|---------|---------|
| Число профессиональных образовательных организаций <sup>2)</sup> | 29      | 30      | 28      | 28      | 28      | 26      | 23      | 26      |
| В них студентов – всего, человек <sup>3)</sup>                   | 20500   | 18432   | 17875   | 17769   | 17211   | 15874   | 14526   | 16027   |
| в том числе на отделениях:                                       |         |         |         |         |         |         |         |         |
| очных  | 15975   | 14798   | 14387   | 13759   | 14311   | 13270   | 12302   | 13086   |
| очно-заочных (вечерних)  | 827     | 844     | 836     | 1399    | 613     | 381     | 534     | 365     |
| заочных  | 3683    | 2735    | 2612    | 2582    | 2286    | 2223    | 1690    | 2576    |
| экстернат  | 15      | 55      | 40      | 29      | 1       | -       | -       | -       |
| На 10 000 человек населения приходилось студентов                | 174     | 161     | 158     | 158     | 153     | 142     | 130     | 143     |
| Число организаций высшего образования <sup>2)</sup>              | 5       | 5       | 5       | 5       | 5       | 5       | 5       | 5       |
| В них студентов – всего, человек <sup>3)</sup>                   | 42403   | 45672   | 47544   | 45835   | 45497   | 42486   | 42122   | 39618   |
| в том числе на отделениях:                                       |         |         |         |         |         |         |         |         |
| очных  | 23043   | 22891   | 21899   | 20679   | 20233   | 19606   | 19987   | 19852   |
| очно-заочных (вечерних)  | 714     | 873     | 747     | 589     | 489     | 388     | 269     | 177     |
| заочных  | 18604   | 21865   | 24863   | 24518   | 24469   | 22233   | 21626   | 19589   |
| экстернат  | 42      | 43      | 35      | 49      | 306     | 259     | 240     | -       |
| На 10 000 человек населения приходилось студентов                | 360     | 399     | 419     | 407     | 406     | 380     | 376     | 355     |

<sup>1)</sup> С 2013/2014 учебного года – по данным Минобрнауки России.

<sup>2)</sup> Без филиалов.

<sup>3)</sup> Включая филиалы.



**ПРИЕМ НА ОБУЧЕНИЕ ПО ПРОГРАММАМ ПОДГОТОВКИ СПЕЦИАЛИСТОВ СРЕДНЕГО  
ЗВЕНА И ПРОГРАММАМ ВЫСШЕГО ОБРАЗОВАНИЯ ПО ФОРМАМ ОБУЧЕНИЯ**  
(человек)

|  | 2005  | 2008  | 2009  | 2010 | 2011 | 2012 | 2013 | 2014 |
|--|-------|-------|-------|------|------|------|------|------|
| Принято студентов на обучение по программам подготовки специалистов среднего звена—всего <sup>1)</sup> | 6793  | 5695  | 5828  | 5406 | 4971 | 4420 | 4423 | 5086 |
| в том числе на отделения:  |       |       |       |      |      |      |      |      |
| очные  | 5510  | 4666  | 4768  | 4317 | 4213 | 3719 | 3719 | 4044 |
| очно-заочные (вечерние)  | 249   | 277   | 263   | 393  | 136  | 79   | 148  | 108  |
| заочные  | 1019  | 737   | 787   | 696  | 622  | 622  | 556  | 934  |
| экстернат  | 15    | 15    | 10    | -    | -    | -    | -    | -    |
| Принято студентов на обучение по программам высшего образования – всего <sup>1)</sup>                  | 10102 | 10125 | 11103 | 9287 | 9069 | 8278 | 9036 | 8950 |
| в том числе на отделения:  |       |       |       |      |      |      |      |      |
| очные  | 5640  | 4974  | 5004  | 4790 | 5090 | 4638 | 4954 | 4973 |
| очно-заочные (вечерние)  | 219   | 98    | 63    | 8    | 73   | -    | 2    | 2    |
| заочные  | 4230  | 5024  | 6018  | 4484 | 3904 | 3640 | 4080 | 3975 |
| экстернат  | 13    | 29    | 18    | 5    | 2    | -    | -    | -    |

<sup>1)</sup> Включая филиалы.

**ВЫПУСК СПЕЦИАЛИСТОВ СРЕДНЕГО ЗВЕНА И СПЕЦИАЛИСТОВ С ВЫСШИМ  
ОБРАЗОВАНИЕМ ПО ФОРМАМ ОБУЧЕНИЯ**

|  | 2005 | 2008 | 2009 | 2010 | 2011  | 2012 | 2013 | 2014  |
|--|------|------|------|------|-------|------|------|-------|
| Выпущено специалистов среднего звена– всего, человек <sup>1)</sup>         | 5018 | 5611 | 4987 | 4462 | 3982  | 3389 | 3653 | 3771  |
| в том числе обучавшихся на отделениях:                                     |      |      |      |      |       |      |      |       |
| очных  | 3833 | 4459 | 3970 | 3479 | 3200  | 2722 | 3001 | 3159  |
| очно-заочных (вечерних)  | 238  | 246  | 218  | 329  | 199   | 152  | 117  | 93    |
| заочных  | 947  | 884  | 774  | 637  | 582   | 515  | 535  | 519   |
| экстернат  | -    | 22   | 25   | 17   | 1     | -    | -    | -     |
| На 10 000 человек населения выпущено специалистов                          | 42   | 49   | 44   | 39   | 35    | 30   | 33   | 34    |
| Выпущено специалистов с высшим образованием – всего, человек <sup>1)</sup> | 5791 | 7805 | 8846 | 8816 | 10048 | 9076 | 9780 | 10176 |
| в том числе обучавшихся на отделениях:                                     |      |      |      |      |       |      |      |       |
| очных  | 3646 | 4408 | 5164 | 4689 | 4839  | 4543 | 4585 | 4173  |
| очно-заочных (вечерних)  | 101  | 142  | 142  | 161  | 169   | 107  | 117  | 113   |
| заочных  | 2000 | 3229 | 3513 | 3944 | 5015  | 4414 | 5063 | 5890  |
| экстернат  | 44   | 26   | 27   | 22   | 25    | 12   | 15   | -     |
| На 10 000 человек населения выпущено специалистов                          | 49   | 68   | 78   | 78   | 89    | 81   | 87   | 91    |

<sup>1)</sup> Включая филиалы.

**ОСНОВНЫЕ ПОКАЗАТЕЛИ**  
**ПО НЕГОСУДАРСТВЕННЫМ ПРОФЕССИОНАЛЬНЫМ ОБРАЗОВАТЕЛЬНЫМ**  
**ОРГАНИЗАЦИЯМ, ОСУЩЕСТВЛЯЮЩИМ ПОДГОТОВКУ СПЕЦИАЛИСТОВ СРЕДНЕГО**  
**ЗВЕНА И ОБРАЗОВАТЕЛЬНЫМ ОРГАНИЗАЦИЯМ ВЫСШЕГО ОБРАЗОВАНИЯ**  
(на начало учебного года)

|   | 2005/06 | 2008/09 | 2009/10 | 2010/11 | 2011/12 | 2012/13 | 2013/14 | 2014/15 |
|---|---------|---------|---------|---------|---------|---------|---------|---------|
| <b>Образовательные организации, осуществляющие подготовку специалистов среднего звена</b>   |         |         |         |         |         |         |         |         |
| Число организаций <sup>1)</sup>   | 3       | 4       | 5       | 6       | 5       | 5       | 3       | 2       |
| В них студентов – всего,<br>тыс. человек <sup>2)</sup>                                      | 2.9     | 2.7     | 1.1     | 2.2     | 1.5     | 2.1     | 1.6     | 1.4     |
| Принято студентов на обучение<br>– всего, тыс. человек                                      | 0.3     | 0.8     | 0.3     | 0.6     | 0.2     | 0.5     | 0.6     | 0.4     |
| Выпущено специалистов –<br>всего, тыс. человек <sup>3)</sup>                                | 0.9     | 1.0     | 0.5     | 1.0     | 0.8     | 0.9     | 0.6     | 0.3     |
| <b>Организации высшего образования</b>  |         |         |         |         |         |         |         |         |
| Число организаций <sup>1)</sup>   | 8       | 9       | 7       | 6       | 5       | 5       | 5       | 5       |
| В них студентов – всего,<br>тыс. человек <sup>2)</sup>                                      | 15.8    | 18.8    | 25.7    | 26.4    | 22.1    | 21.0    | 17.9    | 16.1    |
| в том числе обучавшихся на<br>отделениях:   |         |         |         |         |         |         |         |         |
| очных   | 4.0     | 3.0     | 1.6     | 1.3     | 0.8     | 0.8     | 0.8     | 0.8     |
| очно-заочных (вечерних)   | 0.1     | 0.1     | 0.3     | 0.2     | 0.2     | 0.2     | 0.2     | 0.1     |
| заочных   | 11.7    | 15.7    | 21.3    | 22.9    | 20.0    | 19.3    | 16.6    | 15.2    |
| экстернат   | -       | -       | 2.5     | 2.0     | 1.1     | 0.7     | 0.3     | -       |
| Принято студентов на обучение<br>– всего, тыс. человек                                      | 3.4     | 3.6     | 2.3     | 6.3     | 1.2     | 3.7     | 3.7     | 3.0     |
| Выпущено специалистов –<br>всего, тыс. человек <sup>3)</sup>                                | 2.8     | 3.6     | 6.4     | 7.5     | 5.4     | 5.2     | 4.0     | 4.0     |
| Численность профессорско-<br>преподавательского персонала –<br>всего, человек <sup>4)</sup> | 926     | 786     | 488     | 353     | 309     | 340     | 334     | 235     |
| в том числе имеют ученую<br>степень:  |         |         |         |         |         |         |         |         |
| доктора наук  | 82      | 68      | 25      | 33      | 29      | 40      | 48      | 26      |
| кандидата наук  | 449     | 420     | 163     | 198     | 174     | 199     | 192     | 139     |

<sup>1)</sup> Без филиалов.<sup>2)</sup> Включая филиалы.<sup>3)</sup> Соответственно в 2005, 2008, 2009, 2010, 2011, 2012, 2013, 2014 гг.<sup>4)</sup> С 2009/2010 учебного года - без совместителей.

# **Здравоохранение**

## **Раздел 9**

|  |            |
|--|------------|
| <i>Лечебно-профилактическая<br/>помощь населению</i> | <i>117</i> |
| <i>Заболеваемость<br/>населения</i>                  | <i>123</i> |
| <i>Методологические<br/>пояснения</i>                | <i>130</i> |

Система здравоохранения характеризует одну из важнейших сторон качества жизни общества – состояние и сохранение здоровья населения.

Развитие системы здравоохранения в Курской области осуществляется в направлении повышения доступности и качества медицинской помощи населению области, укрепления материально – технической базы организаций здравоохранения, повышения качества профессиональной подготовки и переподготовки кадров здравоохранения.

В 2014 г. система здравоохранения Курской области включала 55 больничных и 86 амбулаторно-поликлинических организаций. В результате реформ в системе здравоохранения количество амбулаторно – поликлинических организаций сократилось за год на 21. Медицинскую помощь населению оказывали 5.8 тыс. врачей и 13.0 тыс. человек среднего медицинского персонала. Оказание экстренной медицинской помощи в области по-прежнему осуществляли 39 станций (отделений) скорой медицинской помощи, а для оказания медицинской помощи женщинам и детям действовало 105 учреждений, включающих как самостоятельные женские консультации и детские поликлиники, так и врачебные учреждения, имеющие акушерско - гинекологические и детские отделения. В сельской местности функционировало 621 фельдшерско-акушерский пункт (на 8 меньше, чем в 2013 г.).

Плановая мощность амбулаторно-поликлинических организаций снизилась до 27.7 тыс. посещений в смену. В расчете на 10 тыс. человек населения плановая мощность в 2014 г. снизилась с 250.1 до 247.6 посещений в смену. Число больничных коек стационарных больничных учреждений сократилось с 11.7 тыс. в 2013 г. до 11.6 тыс. в 2014 г. и в расчете на 10 тыс. человек населения составило 104.0 (против 104.9).

Количество врачей в области в 2014 г. увеличилось по сравнению с 2013 г. на 57 человек и в расчете на 10 тыс. человек населения составило 51.8. Число работников среднего медицинского персонала снизилось на 167 человек и составило 116.3 человека на 10 тыс. человек населения.

К основным показателям, характеризующим состояние здоровья населения, а также эффективность деятельности учреждений здравоохранения, относятся заболеваемость населения и инвалидность.

В 2014 г. общая заболеваемость населения по сравнению с предыдущим годом снизилась: число зарегистрированных больных с впервые установленным диагнозом составило 598.0 тыс. человек (в 2013 г. – 637.9), в расчете на 1000 человек населения приходится 534.8 заболевших (в 2013 г. – 570.1). В структуре общей заболеваемости населения области наибольший удельный вес (46.4%) занимают болезни органов дыхания, хотя количество заболевших сократилось на 9.2 тыс. человек.

Заболеваемость детей в возрасте 0 - 14 лет различными болезнями в 2014 г. также сократилась: зарегистрировано больных всеми болезнями с диагнозом, установленным впервые в жизни, на 5.6 тыс. детей меньше, чем в 2013 г. Преобладают болезни органов дыхания – 181.2 тыс. детей, т.е. 68.2% больных детей (в 2013 г. – 174.8 тыс. детей и 64.5%).

## ЛЕЧЕБНО-ПРОФИЛАКТИЧЕСКАЯ ПОМОЩЬ НАСЕЛЕНИЮ

## МЕДИЦИНСКИЕ ОРГАНИЗАЦИИ

(на конец года)

|  | 2005  | 2008  | 2009  | 2010  | 2011  | 2012  | 2013  | 2014  |
|--|-------|-------|-------|-------|-------|-------|-------|-------|
| Число больничных организаций   | 86    | 54    | 53    | 55    | 55    | 55    | 55    | 55    |
| Число больничных коек <sup>1)</sup> –                                      |       |       |       |       |       |       |       |       |
| всего  | 13445 | 12781 | 12230 | 11949 | 11640 | 11842 | 11734 | 11620 |
| на 10 000 человек населения  | 114.2 | 111.8 | 107.8 | 106.2 | 103.8 | 105.8 | 104.9 | 104.0 |
| Число врачебных амбулаторно-<br>поликлинических организаций                | 208   | 112   | 93    | 103   | 106   | 110   | 107   | 86    |
| Мощность амбулаторно-<br>поликлинических организаций,<br>посещений в смену | 26722 | 27988 | 28155 | 27170 | 27459 | 27483 | 27983 | 27663 |
| на 10 000 человек населения  | 226.9 | 244.8 | 248.1 | 241.4 | 244.8 | 245.5 | 250.1 | 247.6 |
| Число фельдшерско-акушерских<br>пунктов                                    | 781   | 697   | 691   | 679   | 666   | 645   | 629   | 621   |
| Численность врачей –   |       |       |       |       |       |       |       |       |
| всего, человек <sup>2)</sup>   | 5891  | 6267  | 6198  | 6529  | 6405  | 6360  | 5732  | 5789  |
| на 10 000 человек населения  | 50.0  | 54.8  | 54.6  | 58.0  | 57.1  | 56.8  | 51.2  | 51.8  |
| Численность среднего<br>медицинского персонала –                           |       |       |       |       |       |       |       |       |
| всего, человек   | 13630 | 13665 | 13235 | 13413 | 13163 | 13111 | 13161 | 12994 |
| на 10 000 человек населения  | 115.7 | 119.5 | 116.6 | 119.2 | 117.4 | 117.1 | 117.6 | 116.3 |

<sup>1)</sup> Включая места пребывания в дневных стационарах, с 2012 г. учитываются места дневного пребывания в амбулаторно-поликлинических организациях.

<sup>2)</sup> С 2013 г. - без аспирантов, клинических ординаторов, интернов.

**ЧИСЛЕННОСТЬ ВРАЧЕЙ ПО ОТДЕЛЬНЫМ  
СПЕЦИАЛЬНОСТЯМ**

|   | 2005                               | 2008 | 2009 | 2010 | 2011 | 2012 | 2013 | 2014 |
|---|------------------------------------|------|------|------|------|------|------|------|
|   | <b>Человек</b>                     |      |      |      |      |      |      |      |
| Численность врачей <sup>1)</sup> - всего                | 5891                               | 6267 | 6198 | 6529 | 6405 | 6360 | 5732 | 5789 |
| из них:   |                                    |      |      |      |      |      |      |      |
| терапевтического профиля                                | 1547                               | 1608 | 1540 | 1589 | 1536 | 1619 | 1495 | 1315 |
| хирургического профиля                                  | 673                                | 697  | 709  | 720  | 726  | 792  | 662  | 594  |
| акушеров-гинекологов                                    | 347                                | 361  | 359  | 355  | 365  | 383  | 336  | 326  |
| педиатров   | 454                                | 478  | 478  | 464  | 456  | 481  | 444  | 419  |
| офтальмологов   | 135                                | 137  | 129  | 140  | 147  | 158  | 136  | 131  |
| отоларингологов   | 129                                | 128  | 127  | 124  | 125  | 130  | 114  | 105  |
| неврологов  | 229                                | 239  | 231  | 260  | 265  | 288  | 259  | 221  |
| психиатров и наркологов                                 | 244                                | 246  | 238  | 237  | 238  | 237  | 213  | 189  |
| фтизиатров  | 82                                 | 81   | 77   | 77   | 71   | 68   | 68   | 62   |
| дермато-венерологов                                     | 128                                | 121  | 118  | 118  | 126  | 161  | 108  | 92   |
| рентгенологов и радиологов                              | 166                                | 164  | 160  | 167  | 170  | 196  | 172  | 183  |
| врачей по лечебной<br>физкультуре и спортивной медицине | 32                                 | 30   | 26   | 25   | 27   | 28   | 29   | 26   |
| стоматологов  | 303                                | 350  | 355  | 330  | 348  | 405  | 347  | 312  |
|   | <b>На 10 000 человек населения</b> |      |      |      |      |      |      |      |
| Численность врачей - всего                              | 50.0                               | 54.8 | 54.6 | 58.0 | 57.1 | 56.8 | 51.2 | 51.8 |
| из них:   |                                    |      |      |      |      |      |      |      |
| терапевтического профиля                                | 13.1                               | 14.1 | 13.6 | 14.1 | 13.7 | 14.5 | 13.4 | 11.8 |
| хирургического профиля                                  | 5.7                                | 6.1  | 6.2  | 6.4  | 6.5  | 7.1  | 5.9  | 5.3  |
| акушеров-гинекологов <sup>2)</sup>                      | 5.4                                | 5.8  | 5.8  | 5.8  | 6.0  | 6.3  | 5.5  | 5.3  |
| педиатров <sup>3)</sup>                                 | 27.9                               | 30.5 | 30.6 | 29.8 | 28.8 | 29.7 | 26.8 | 24.7 |
| офтальмологов   | 1.1                                | 1.2  | 1.1  | 1.2  | 1.3  | 1.4  | 1.2  | 1.2  |
| отоларингологов   | 1.1                                | 1.1  | 1.1  | 1.1  | 1.1  | 1.2  | 1.0  | 0.9  |
| неврологов  | 1.9                                | 2.1  | 2.0  | 2.3  | 2.4  | 2.6  | 2.3  | 2.0  |
| психиатров и наркологов                                 | 2.1                                | 2.2  | 2.1  | 2.1  | 2.1  | 2.1  | 1.9  | 1.7  |
| фтизиатров  | 0.7                                | 0.7  | 0.7  | 0.7  | 0.6  | 0.6  | 0.6  | 0.6  |
| дермато-венерологов                                     | 1.1                                | 1.1  | 1.0  | 1.0  | 1.1  | 1.4  | 1.0  | 0.8  |
| рентгенологов и радиологов                              | 1.4                                | 1.4  | 1.4  | 1.5  | 1.5  | 1.8  | 1.5  | 1.6  |
| врачей по лечебной<br>физкультуре и спортивной медицине | 0.3                                | 0.3  | 0.2  | 0.2  | 0.2  | 0.3  | 0.3  | 0.2  |
| стоматологов  | 2.6                                | 3.1  | 3.1  | 2.9  | 3.1  | 3.6  | 3.1  | 2.8  |

<sup>1)</sup> С 2013 г. - без аспирантов, клинических ординаторов, интернов.

<sup>2)</sup> На 10 000 женщин.

<sup>3)</sup> На 10 000 детей в возрасте 0-14 лет.

**ЧИСЛЕННОСТЬ СРЕДНЕГО МЕДИЦИНСКОГО  
ПЕРСОНАЛА ПО ОТДЕЛЬНЫМ СПЕЦИАЛЬНОСТЯМ**

|  | 2005  | 2008  | 2009  | 2010  | 2011  | 2012  | 2013  | 2014  |
|--|-------|-------|-------|-------|-------|-------|-------|-------|
| <b>Человек</b>   |       |       |       |       |       |       |       |       |
| Численность среднего<br>медицинского персонала - всего | 13630 | 13665 | 13235 | 13413 | 13163 | 13111 | 13161 | 12994 |
| из них:  |       |       |       |       |       |       |       |       |
| фельдшеры  | 1128  | 1352  | 1347  | 1342  | 1341  | 1105  | 1268  | 1201  |
| акушерки   | 743   | 683   | 678   | 644   | 618   | 583   | 566   | 560   |
| медицинские сестры                                     | 9001  | 9111  | 8927  | 9039  | 8975  | 9130  | 9142  | 9070  |
| лаборанты, медицинские                                 |       |       |       |       |       |       |       |       |
| лабораторные техники                                   | 1084  | 1101  | 1009  | 1008  | 989   | 931   | 930   | 888   |
| рентгенолаборанты                                      | 265   | 270   | 288   | 295   | 292   | 297   | 318   | 311   |
| зубные врачи   | 295   | 313   | 290   | 277   | 276   | 357   | 365   | 324   |
| <b>На 10 000 человек населения</b>                     |       |       |       |       |       |       |       |       |
| Численность среднего<br>медицинского персонала - всего | 115.7 | 119.5 | 116.6 | 119.2 | 117.4 | 117.1 | 117.6 | 116.3 |
| из них:  |       |       |       |       |       |       |       |       |
| фельдшеры  | 9.6   | 11.8  | 11.9  | 11.9  | 12.0  | 9.9   | 11.3  | 10.7  |
| акушерки <sup>1)</sup>                                 | 11.6  | 10.9  | 10.9  | 10.5  | 10.1  | 9.5   | 9.3   | 9.2   |
| медицинские сестры                                     | 76.4  | 79.7  | 78.7  | 80.3  | 80.0  | 81.6  | 81.7  | 81.2  |
| лаборанты, медицинские                                 |       |       |       |       |       |       |       |       |
| лабораторные техники                                   | 9.2   | 9.6   | 8.9   | 9.0   | 8.8   | 8.3   | 8.3   | 7.9   |
| рентгенолаборанты                                      | 2.3   | 2.4   | 2.5   | 2.6   | 2.6   | 2.7   | 2.8   | 2.8   |
| зубные врачи   | 2.5   | 2.7   | 2.6   | 2.5   | 2.5   | 3.2   | 3.3   | 2.9   |

<sup>1)</sup> На 10 000 женщин.

Численность среднего медицинского персонала на одного врача в 2014 г. составила 2.2 человека.

## ЧИСЛО БОЛЬНИЧНЫХ КОЕК ПО СПЕЦИАЛИЗАЦИИ

|   | 2005                               | 2008  | 2009  | 2010  | 2011  | 2012 <sup>1)</sup> | 2013  | 2014  |
|---|------------------------------------|-------|-------|-------|-------|--------------------|-------|-------|
|   | <b>Всего</b>                       |       |       |       |       |                    |       |       |
| Число больничных коек, всего                  | 13445                              | 12781 | 12230 | 11949 | 11640 | 11842              | 11734 | 11620 |
| из них:                                       |                                    |       |       |       |       |                    |       |       |
| терапевтических                               | 2630                               | 2050  | 1919  | 1863  | 2281  | 2300               | 2064  | 2011  |
| кардиологических <sup>2)</sup>                | ...                                | 503   | 470   | 469   | 463   | 450                | 421   | 403   |
| хирургических                                 | 2207                               | 2085  | 2085  | 2075  | 1977  | 1982               | 1916  | 1890  |
| онкологических                                | 283                                | 275   | 275   | 275   | 275   | 390                | 330   | 330   |
| гинекологических                              | 591                                | 547   | 527   | 504   | 470   | 448                | 430   | 421   |
| туберкулезных                                 | 719                                | 848   | 726   | 726   | 670   | 640                | 640   | 660   |
| инфекционных                                  | 692                                | 525   | 460   | 449   | 444   | 433                | 388   | 373   |
| офтальмологических                            | 230                                | 207   | 155   | 145   | 145   | 145                | 135   | 135   |
| отоларингологических                          | 205                                | 160   | 147   | 137   | 137   | 135                | 128   | 120   |
| дерматовенерологических                       | 96                                 | 63    | 73    | 93    | 90    | 80                 | 72    | 72    |
| психиатрических                               | 1627                               | 1600  | 1600  | 1600  | 1600  | 1590               | 1590  | 1590  |
| наркологических                               | 232                                | 170   | 170   | 170   | 170   | 170                | 170   | 225   |
| неврологических                               | 856                                | 776   | 836   | 798   | 765   | 746                | 719   | 676   |
| для беременных женщин и рожениц               | 669                                | 621   | 619   | 613   | 573   | 554                | 528   | 514   |
|   | <b>На 10 000 человек населения</b> |       |       |       |       |                    |       |       |
| Число больничных коек                         | 114.2                              | 111.8 | 107.8 | 106.2 | 103.8 | 105.8              | 104.9 | 104.0 |
| из них:                                       |                                    |       |       |       |       |                    |       |       |
| терапевтических                               | 22.3                               | 17.9  | 16.9  | 16.6  | 20.3  | 20.5               | 18.4  | 18.0  |
| кардиологических <sup>2)</sup>                | ...                                | 4.4   | 4.1   | 4.2   | 4.1   | 4.0                | 3.8   | 3.6   |
| хирургических                                 | 18.7                               | 18.2  | 18.4  | 18.4  | 17.6  | 17.7               | 17.1  | 16.9  |
| онкологических                                | 2.4                                | 2.4   | 2.4   | 2.4   | 2.5   | 3.5                | 2.9   | 3.0   |
| гинекологических <sup>3)</sup>                | 9.2                                | 8.8   | 8.5   | 8.2   | 7.7   | 7.3                | 7.0   | 6.9   |
| туберкулезных                                 | 6.1                                | 7.4   | 6.4   | 6.4   | 6.0   | 5.7                | 5.7   | 5.9   |
| инфекционных                                  | 5.9                                | 4.6   | 4.1   | 4.0   | 4.0   | 3.9                | 3.5   | 3.3   |
| офтальмологических                            | 2.0                                | 1.8   | 1.4   | 1.3   | 1.3   | 1.3                | 1.2   | 1.2   |
| отоларингологических                          | 1.7                                | 1.4   | 1.3   | 1.2   | 1.2   | 1.2                | 1.1   | 1.1   |
| дерматовенерологических                       | 0.8                                | 0.6   | 0.6   | 0.8   | 0.8   | 0.7                | 0.6   | 0.6   |
| психиатрических                               | 13.8                               | 14.0  | 14.1  | 14.2  | 14.3  | 14.2               | 14.2  | 14.2  |
| наркологических                               | 2.0                                | 1.5   | 1.5   | 1.5   | 1.5   | 1.5                | 1.5   | 2.0   |
| неврологических                               | 7.3                                | 6.8   | 7.4   | 7.1   | 6.8   | 6.7                | 6.4   | 6.0   |
| для беременных женщин и рожениц <sup>4)</sup> | 21.7                               | 21.4  | 21.8  | 22.1  | 21.1  | 20.8               | 20.1  | 19.8  |

<sup>1)</sup> С 2012 года учитываются места дневного пребывания в амбулаторно-поликлинических организациях.

<sup>2)</sup> До 2008 г. входили в состав терапевтических коек.

<sup>3)</sup> На 10 000 женщин.

<sup>4)</sup> На 10 000 женщин в возрасте 15-49 лет.



## ОБСЛУЖИВАНИЕ НАСЕЛЕНИЯ СКОРОЙ МЕДИЦИНСКОЙ ПОМОЩЬЮ

|  | 2005  | 2008  | 2009  | 2010  | 2011  | 2012  | 2013  | 2014  |
|--|-------|-------|-------|-------|-------|-------|-------|-------|
| Число станций (отделений) скорой медицинской помощи <sup>1)</sup>  | 40    | 40    | 39    | 39    | 39    | 39    | 39    | 39    |
| Численность лиц, которым оказана помощь амбулаторно и при выездах: |       |       |       |       |       |       |       |       |
| всего, тыс. человек  | 477   | 466   | 460   | 460   | 462   | 462   | 461   | 459   |
| на 1000 человек населения  | 401.9 | 406.1 | 403.8 | 407.0 | 411.2 | 412.3 | 411.9 | 410.5 |

<sup>1)</sup> На конец года.

## МЕДИЦИНСКАЯ ПОМОЩЬ ЖЕНЩИНАМ И ДЕТЯМ

|  | 2005 | 2008 | 2009 | 2010 | 2011 | 2012 | 2013 | 2014 |
|--|------|------|------|------|------|------|------|------|
| Число женских консультаций, детских поликлиник и организаций, имеющих женские консультации, акушерско-гинекологические и детские отделения | 152  | 103  | 113  | 108  | 112  | 120  | 120  | 105  |
| Число коек для беременных женщин и рожениц:  |      |      |      |      |      |      |      |      |
| всего  | 669  | 621  | 619  | 613  | 573  | 554  | 528  | 514  |
| на 10 000 женщин в возрасте 15-49 лет  | 21.7 | 21.4 | 21.8 | 22.1 | 21.1 | 20.8 | 20.1 | 19.8 |
| Число коек для пациентов детей:  |      |      |      |      |      |      |      |      |
| всего  | 1066 | 1003 | 1010 | 970  | 952  | 935  | 847  | 830  |
| на 10 000 детей в возрасте 0-14 лет  | 65.4 | 64.0 | 64.6 | 62.2 | 60.1 | 57.6 | 51.0 | 48.9 |

ПРЕРЫВАНИЕ БЕРЕМЕННОСТИ (аборты)  
ПО ВОЗРАСТНЫМ ГРУППАМ<sup>1)</sup>

|                                       | 2005  | 2008  | 2009 | 2010 | 2011 | 2012 | 2013 | 2014 |
|---------------------------------------|-------|-------|------|------|------|------|------|------|
| Всего аборт, единиц                   | 12916 | 11960 | 9693 | 8481 | 9209 | 8748 | 8515 | 7611 |
| в том числе мини-аборт                | 7242  | 5716  | 4270 | 3302 | 3444 | 3075 | 3097 | 2812 |
| Число аборт у женщин в возрасте, лет: |       |       |      |      |      |      |      |      |
| до 15                                 | 4     | 4     | 6    | 4    | 7    | 6    | 8    | 7    |
| 15-19                                 | 1383  | 1069  | 878  | 777  | 555  | 488  | 437  | 326  |
| 20-34                                 | 9255  | 8606  | 6948 | 6137 | 6546 | 6256 | 5937 | 5460 |
| 35 лет и старше                       | 2274  | 2281  | 1861 | 1563 | 2101 | 1998 | 2133 | 1818 |
| Число аборт:                          |       |       |      |      |      |      |      |      |
| на 1000 женщин в возрасте 15-49 лет   | 41.5  | 40.9  | 33.8 | 30.2 | 33.5 | 32.5 | 32.1 | 29.1 |
| в том числе:                          |       |       |      |      |      |      |      |      |
| до 15                                 | 0.1   | 0.1   | 0.2  | 0.2  | 0.3  | 0.2  | 0.3  | 0.3  |
| 15-19                                 | 30.5  | 29.3  | 26.0 | 24.7 | 18.7 | 17.2 | 16.1 | 12.4 |
| 20-34                                 | 74.6  | 68.8  | 55.6 | 49.4 | 53.5 | 51.9 | 50.0 | 46.6 |
| 35 лет и старше                       | 16.1  | 17.4  | 14.5 | 12.5 | 17.2 | 16.6 | 17.9 | 15.4 |
| на 100 родов                          | 125.8 | 96.4  | 78.2 | 67.6 | 71.6 | 65.5 | 65.8 | 58.6 |
| Число аборт у первобеременных         | 1006  | 1182  | 432  | 704  | 886  | 673  | 587  | 576  |

<sup>1)</sup> До 2012 г. прерывания беременности в сроки до 27 недель (включительно), с 2012 г. – в сроки до 21 недели (включительно).

**ПРОФИЛАКТИЧЕСКИЕ ОСМОТРЫ НАСЕЛЕНИЯ,  
ПОДЛЕЖАЩЕГО ПЕРИОДИЧЕСКИМ ОСМОТРАМ**

|  | 2005  | 2008  | 2009  | 2010  | 2011  | 2012  | 2013  | 2014  |
|--|-------|-------|-------|-------|-------|-------|-------|-------|
| Всего осмотренных,<br>тыс. человек:                |       |       |       |       |       |       |       |       |
| взрослых   | 144.4 | 118.6 | 109.2 | 101.9 | 94.9  | 113.0 | 112.7 | 124.2 |
| подростков   | 25.6  | 19.6  | 15.6  | 13.4  | 10.7  | 39.1  | 33.5  | 27.8  |
| детей  | 148.6 | 140.2 | 143.7 | 150.5 | 146.4 | 151.8 | 151.9 | 134.9 |
| В процентах от численности<br>подлежащих осмотрам: |       |       |       |       |       |       |       |       |
| взрослых   | 85.8  | 93.9  | 96.0  | 90.9  | 92.4  | 91.9  | 95.3  | 91.8  |
| подростков   | 96.2  | 92.5  | 92.8  | 97.8  | 95.5  | 106.0 | 96.0  | 93.0  |
| детей  | 90.2  | 90.9  | 93.6  | 97.6  | 94.6  | 95.7  | 96.3  | 85.9  |

**РЕЗУЛЬТАТЫ ПРОФИЛАКТИЧЕСКИХ ОСМОТРОВ  
ДЕТЕЙ В ВОЗРАСТЕ 0-14 ЛЕТ**

|  | 2005  | 2008  | 2009  | 2010  | 2011  | 2012  | 2013  | 2014  |
|--|-------|-------|-------|-------|-------|-------|-------|-------|
| Численность осмотренных детей -<br>всего, тыс. человек | 148.6 | 140.2 | 143.7 | 150.5 | 146.4 | 151.8 | 151.9 | 134.9 |
| Выявлено при осмотре детей:                            |       |       |       |       |       |       |       |       |
| с понижением остроты слуха<br>тыс. человек             | 0.2   | 0.2   | 0.2   | 0.2   | 0.2   | 0.2   | 0.2   | 0.2   |
| в процентах от численности<br>осмотренных              | 0.1   | 0.1   | 0.1   | 0.1   | 0.1   | 0.1   | 0.1   | 0.1   |
| с понижением остроты зрения<br>тыс. человек            | 9.0   | 8.8   | 7.4   | 8.5   | 8.7   | 8.6   | 8.1   | 6.5   |
| в процентах от численности<br>осмотренных              | 6.1   | 6.3   | 5.1   | 5.6   | 5.9   | 5.7   | 5.3   | 4.8   |
| с дефектами речи<br>тыс. человек                       | 6.3   | 6.6   | 5.2   | 5.7   | 5.4   | 4.6   | 5.5   | 4.2   |
| в процентах от численности<br>осмотренных              | 4.2   | 4.7   | 3.6   | 3.8   | 3.7   | 3.0   | 3.6   | 3.1   |
| со сколиозом<br>тыс. человек                           | 3.8   | 3.4   | 3.1   | 2.5   | 2.3   | 2.4   | 2.3   | 1.8   |
| в процентах от численности<br>осмотренных              | 2.6   | 2.4   | 2.2   | 1.7   | 1.6   | 1.6   | 1.5   | 1.3   |
| с нарушением осанки<br>тыс. человек                    | 11.7  | 11.8  | 11.2  | 17.9  | 21.8  | 18.4  | 16.8  | 14.6  |
| в процентах от численности<br>осмотренных              | 7.9   | 8.4   | 7.8   | 11.9  | 14.9  | 12.1  | 11.1  | 10.8  |

## ЗАБОЛЕВАЕМОСТЬ НАСЕЛЕНИЯ

ЗАБОЛЕВАЕМОСТЬ НАСЕЛЕНИЯ ПО ОСНОВНЫМ КЛАССАМ БОЛЕЗНЕЙ  
(зарегистрировано пациентов с диагнозом, установленным впервые в жизни)

|  | 2005                             | 2008  | 2009  | 2010  | 2011  | 2012  | 2013  | 2014  |
|--|----------------------------------|-------|-------|-------|-------|-------|-------|-------|
|  | <b>Тыс. человек</b>              |       |       |       |       |       |       |       |
| Все болезни  | 754.5                            | 657.6 | 700.3 | 652.8 | 694.9 | 658.8 | 637.9 | 598.0 |
| из них:  |                                  |       |       |       |       |       |       |       |
| некоторые инфекционные и паразитарные болезни  | 38.5                             | 35.1  | 30.2  | 29.5  | 28.5  | 31.0  | 27.9  | 22.5  |
| новообразования  | 9.4                              | 8.9   | 11.4  | 11.8  | 11.1  | 11.3  | 11.3  | 11.4  |
| болезни крови, кроветворных органов и отдельные нарушения, вовлекающие иммунный механизм | 2.0                              | 2.3   | 2.2   | 2.1   | 1.8   | 1.7   | 1.4   | 1.5   |
| болезни эндокринной системы, расстройства питания и нарушения обмена веществ             | 9.7                              | 9.4   | 9.7   | 8.4   | 9.0   | 9.1   | 9.3   | 9.5   |
| болезни нервной системы  | 13.2                             | 11.1  | 12.5  | 11.1  | 14.3  | 14.9  | 14.0  | 14.9  |
| болезни глаза и его придаточного аппарата  | 35.9                             | 28.5  | 25.9  | 27.1  | 30.5  | 33.7  | 31.2  | 30.9  |
| болезни уха и сосцевидного отростка  | 24.0                             | 24.4  | 27.4  | 26.7  | 29.3  | 28.3  | 25.0  | 25.7  |
| болезни системы кровообращения   | 21.1                             | 18.5  | 18.0  | 19.3  | 17.6  | 16.3  | 21.6  | 23.3  |
| болезни органов дыхания  | 280.7                            | 269.5 | 321.9 | 288.0 | 312.6 | 287.9 | 286.4 | 277.2 |
| болезни органов пищеварения  | 71.2                             | 28.4  | 31.3  | 26.2  | 28.6  | 22.7  | 22.4  | 19.6  |
| болезни кожи и подкожной клетчатки   | 42.4                             | 42.0  | 36.7  | 34.2  | 32.7  | 34.7  | 31.9  | 24.6  |
| болезни костно-мышечной системы и соединительной ткани                                   | 37.2                             | 34.9  | 36.3  | 32.0  | 38.8  | 31.3  | 28.8  | 21.8  |
| болезни мочеполовой системы  | 45.7                             | 33.5  | 33.3  | 32.3  | 31.2  | 30.5  | 28.5  | 24.4  |
| осложнения беременности, родов и послеродового периода                                   | 6.0                              | 5.7   | 5.4   | 5.8   | 6.7   | 6.0   | 6.5   | 6.3   |
| врожденные аномалии (пороки развития), деформации и хромосомные нарушения                | 1.8                              | 1.7   | 2.3   | 2.5   | 2.6   | 1.9   | 1.9   | 1.7   |
| травмы, отравления и некоторые другие последствия воздействия внешних причин             | 90.3                             | 77.5  | 74.3  | 75.7  | 80.4  | 82.9  | 75.8  | 71.8  |
|  | <b>На 1000 человек населения</b> |       |       |       |       |       |       |       |
| Все болезни  | 635.8                            | 573.0 | 614.7 | 577.6 | 618.5 | 588.0 | 570.1 | 534.8 |
| из них:  |                                  |       |       |       |       |       |       |       |
| некоторые инфекционные и паразитарные болезни  | 32.5                             | 30.6  | 26.5  | 26.1  | 25.4  | 27.7  | 24.9  | 20.1  |
| новообразования  | 7.9                              | 7.7   | 10.0  | 10.5  | 9.8   | 10.1  | 10.1  | 10.2  |
| болезни крови, кроветворных органов и отдельные нарушения, вовлекающие иммунный механизм | 1.7                              | 2.0   | 2.0   | 1.8   | 1.6   | 1.5   | 1.3   | 1.3   |
| болезни эндокринной системы, расстройства питания и нарушения обмена веществ             | 8.2                              | 8.2   | 8.5   | 7.5   | 8.0   | 8.1   | 8.3   | 8.5   |
| болезни нервной системы  | 11.1                             | 9.6   | 11.0  | 9.8   | 12.7  | 13.3  | 12.5  | 13.3  |
| болезни глаза и его придаточного аппарата  | 30.3                             | 24.8  | 22.8  | 24.0  | 27.2  | 30.1  | 27.9  | 27.6  |
| болезни уха и сосцевидного отростка  | 20.2                             | 21.3  | 24.0  | 23.6  | 26.1  | 25.3  | 22.4  | 23.0  |
| болезни системы кровообращения   | 17.8                             | 16.1  | 15.8  | 17.1  | 15.6  | 14.6  | 19.3  | 20.8  |
| болезни органов дыхания  | 236.5                            | 234.8 | 282.5 | 254.8 | 278.2 | 256.9 | 256.0 | 247.9 |
| болезни органов пищеварения  | 60.0                             | 24.7  | 27.5  | 23.2  | 25.4  | 20.3  | 20.0  | 17.5  |
| болезни кожи и подкожной клетчатки   | 35.7                             | 36.6  | 32.2  | 30.2  | 29.1  | 30.9  | 28.5  | 22.0  |
| болезни костно-мышечной системы и соединительной ткани                                   | 31.4                             | 30.4  | 31.8  | 28.3  | 34.6  | 27.9  | 25.7  | 19.5  |
| болезни мочеполовой системы  | 38.5                             | 29.2  | 29.2  | 28.6  | 27.8  | 27.2  | 25.7  | 21.8  |
| осложнения беременности, родов и послеродового периода <sup>1)</sup>                     | 19.4                             | 19.4  | 18.8  | 20.7  | 24.3  | 22.4  | 24.7  | 23.9  |
| врожденные аномалии (пороки развития), деформации и хромосомные нарушения                | 1.5                              | 1.4   | 2.0   | 2.2   | 2.3   | 1.7   | 1.7   | 1.5   |
| травмы, отравления и некоторые другие последствия воздействия внешних причин             | 76.1                             | 67.6  | 65.2  | 67.0  | 71.5  | 74.0  | 67.8  | 64.2  |

<sup>1)</sup> На 1000 женщин в возрасте 15-49 лет.

**ЗАБОЛЕВАЕМОСТЬ  
ОТДЕЛЬНЫМИ ИНФЕКЦИОННЫМИ БОЛЕЗНЯМИ<sup>1)</sup>**  
(число зарегистрированных случаев заболевания у пациентов)

|   | 2005                                | 2008    | 2009    | 2010    | 2011    | 2012    | 2013    | 2014    |
|---|-------------------------------------|---------|---------|---------|---------|---------|---------|---------|
|   | <b>Всего</b>                        |         |         |         |         |         |         |         |
| Кишечные инфекции                                       | 4256                                | 5025    | 5087    | 4905    | 4781    | 4569    | 4599    | 5527    |
| из них др. сальмонеллезные<br>инфекции                  | 198                                 | 307     | 359     | 372     | 381     | 356     | 416     | 344     |
| Скарлатина  | 233                                 | 329     | 178     | 263     | 306     | 340     | 117     | 231     |
| Дифтерия  | 4                                   | -       | -       | -       | -       | -       | -       | -       |
| Коклюш  | 8                                   | 15      | 19      | 23      | 27      | 57      | 58      | 23      |
| Корь  | 8                                   | -       | -       | -       | -       | 13      | 1       | 239     |
| Острые инфекции верхних<br>дыхательных путей            | 187972                              | 181727  | 220435  | 177351  | 202610  | 176306  | 208242  | 193162  |
| Грипп   | 1774                                | 138     | 1731    | 133     | 434     | 34      | 300     | 74      |
| Вирусные гепатиты (острые<br>и хронические заболевания) | 594                                 | 343     | 267     | 282     | 281     | 285     | 213     | 267     |
| Менингококковая инфекция                                | 31                                  | 29      | 12      | 10      | 17      | 15      | 7       | 9       |
| Педикулёз   | 994                                 | 1224    | 1132    | 626     | 529     | 559     | 519     | 636     |
| Чесотка   | 1892                                | 1406    | 1115    | 837     | 614     | 514     | 326     | 291     |
| Ветряная оспа   | 3991                                | 6475    | 4758    | 4219    | 5997    | 7003    | 4676    | 7594    |
|   | <b>На 100 000 человек населения</b> |         |         |         |         |         |         |         |
| Кишечные инфекции                                       | 358.6                               | 437.9   | 446.6   | 433.9   | 425.5   | 407.8   | 411.0   | 494.3   |
| из них др. сальмонеллезные<br>инфекции                  | 16.7                                | 26.8    | 31.5    | 32.9    | 33.9    | 31.8    | 37.2    | 30.8    |
| Скарлатина  | 19.6                                | 28.7    | 15.6    | 23.3    | 27.2    | 30.3    | 10.5    | 20.7    |
| Дифтерия  | 0.3                                 | -       | -       | -       | -       | -       | -       | -       |
| Коклюш  | 0.7                                 | 1.3     | 1.7     | 2.0     | 2.4     | 5.1     | 5.2     | 2.1     |
| Корь  | 0.7                                 | -       | -       | -       | -       | 1.2     | 0.1     | 21.4    |
| Острые инфекции верхних<br>дыхательных путей            | 15839.6                             | 15835.5 | 19350.7 | 15690.3 | 18032.1 | 15735.8 | 18608.2 | 17275.2 |
| Грипп   | 149.5                               | 12.0    | 152.0   | 11.8    | 38.6    | 3.0     | 26.8    | 6.6     |
| Вирусные гепатиты (острые<br>и хронические заболевания) | 50.1                                | 29.9    | 23.4    | 24.9    | 25.0    | 25.4    | 19.0    | 23.9    |
| Менингококковая инфекция                                | 2.6                                 | 2.5     | 1.1     | 0.9     | 1.5     | 1.3     | 0.6     | 0.8     |
| Педикулёз   | 83.8                                | 106.7   | 99.4    | 55.4    | 47.1    | 49.9    | 46.4    | 56.9    |
| Чесотка   | 159.4                               | 122.5   | 97.9    | 74.0    | 54.6    | 45.9    | 29.1    | 26.0    |
| Ветряная оспа   | 336.3                               | 564.2   | 417.7   | 373.3   | 533.7   | 625.0   | 417.8   | 679.2   |

<sup>1)</sup> По данным Управления Роспотребнадзора по Курской области.

На конец 2014 г. на учете состояло 800 человек, инфицированных вирусом иммунодефицита человека (ВИЧ), в том числе 5 детей в возрасте 0-14 лет.

**ЗАБОЛЕВАЕМОСТЬ  
ЗЛОКАЧЕСТВЕННЫМИ НОВООБРАЗОВАНИЯМИ**

|  | 2005   | 2008   | 2009   | 2010   | 2011   | 2012   | 2013   | 2014   |
|--|--------|--------|--------|--------|--------|--------|--------|--------|
| Зарегистрированно заболеваний<br>у пациентов с диагнозом,<br>установленным впервые в жизни:              |        |        |        |        |        |        |        |        |
| всего, человек   | 4157   | 4557   | 4521   | 4565   | 4615   | 4513   | 5061   | 5262   |
| на 100 000 человек населения   | 350.3  | 397.1  | 396.8  | 403.9  | 410.7  | 402.8  | 452.2  | 470.6  |
| Численность пациентов, состоящих<br>на учете в лечебно-профилактических<br>организациях (на конец года): |        |        |        |        |        |        |        |        |
| всего, человек   | 24029  | 26057  | 27930  | 28964  | 30322  | 31656  | 32985  | 34536  |
| на 100 000 человек населения   | 2040.5 | 2279.0 | 2460.8 | 2573.1 | 2703.5 | 2828.3 | 2947.9 | 3090.8 |

## ЗАБОЛЕВАЕМОСТЬ АКТИВНЫМ ТУБЕРКУЛЕЗОМ

|  | 2005  | 2008  | 2009  | 2010  | 2011  | 2012  | 2013  | 2014  |
|--|-------|-------|-------|-------|-------|-------|-------|-------|
| Выявлено пациентов с диагнозом, установленным впервые в жизни:                                     |       |       |       |       |       |       |       |       |
| всего, человек   | 978   | 958   | 837   | 720   | 682   | 597   | 581   | 584   |
| на 100 000 человек населения   | 82.4  | 83.5  | 73.5  | 63.7  | 60.7  | 53.3  | 51.9  | 52.2  |
| в том числе с диагнозом туберкулеза органов дыхания  |       |       |       |       |       |       |       |       |
| всего, человек   | 942   | 938   | 819   | 696   | 659   | 592   | 554   | 576   |
| на 100 000 человек населения   | 79.4  | 81.7  | 71.9  | 61.6  | 58.7  | 52.8  | 49.5  | 51.5  |
| Численность пациентов, состоящих на учете в лечебно-профилактических организациях (на конец года): |       |       |       |       |       |       |       |       |
| всего, человек   | 2384  | 2212  | 2142  | 1946  | 1886  | 1809  | 1613  | 1543  |
| на 100 000 человек населения   | 202.4 | 193.5 | 188.7 | 172.9 | 168.2 | 161.6 | 144.2 | 138.1 |

В 2014 г. 47% больных с диагнозом туберкулеза органов дыхания имели запущенную форму заболевания.

## ЗАБОЛЕВАЕМОСТЬ БОЛЕЗНЯМИ, ПЕРЕДАВАЕМЫМИ ПРЕИМУЩЕСТВЕННО ПОЛОВЫМ ПУТЕМ

|  | 2005  | 2008  | 2009  | 2010  | 2011  | 2012  | 2013 | 2014 |
|--|-------|-------|-------|-------|-------|-------|------|------|
| Выявлено пациентов с диагнозом, установленным впервые в жизни:   |       |       |       |       |       |       |      |      |
| сифилис  |       |       |       |       |       |       |      |      |
| всего, человек   | 1127  | 917   | 810   | 620   | 554   | 424   | 370  | 300  |
| на 100 000 человек населения   | 95.0  | 79.9  | 71.1  | 54.9  | 49.3  | 37.8  | 33.1 | 26.8 |
| гонококковая инфекция  |       |       |       |       |       |       |      |      |
| всего, человек   | 890   | 736   | 639   | 581   | 537   | 490   | 361  | 244  |
| на 100 000 человек населения   | 75.0  | 64.1  | 56.1  | 51.4  | 47.8  | 43.7  | 32.3 | 21.8 |
| Численность пациентов с сифилисом, состоящих на учете в лечебно-профилактических организациях (на конец года): |       |       |       |       |       |       |      |      |
| всего, человек   | 5848  | 4058  | 4010  | 3749  | 3264  | 1752  | 1061 | 979  |
| на 100 000 человек населения   | 496.6 | 354.9 | 353.3 | 333.1 | 291.0 | 156.5 | 94.8 | 87.6 |

## ЗАБОЛЕВАЕМОСТЬ ПСИХИЧЕСКИМИ РАССТРОЙСТВАМИ И РАССТРОЙСТВАМИ ПОВЕДЕНИЯ, СВЯЗАННЫМИ С УПОТРЕБЛЕНИЕМ ПСИХОАКТИВНЫХ ВЕЩЕСТВ

|   | 2005   | 2008   | 2009   | 2010   | 2011   | 2012   | 2013   | 2014   |
|---|--------|--------|--------|--------|--------|--------|--------|--------|
| Взято под наблюдение пациентов с диагнозом, установленным впервые в жизни:                                      |        |        |        |        |        |        |        |        |
| алкоголизм и алкогольные психозы  |        |        |        |        |        |        |        |        |
| всего, человек  | 2475   | 2375   | 1993   | 1526   | 1460   | 1234   | 1182   | 1184   |
| на 100 000 человек населения  | 208.6  | 207.0  | 175.0  | 135.0  | 129.9  | 110.1  | 105.6  | 105.9  |
| наркомания и токсикомания   |        |        |        |        |        |        |        |        |
| всего, человек  | 270    | 279    | 219    | 230    | 209    | 115    | 102    | 129    |
| на 100 000 человек населения  | 22.8   | 24.3   | 19.2   | 20.3   | 18.6   | 10.3   | 9.1    | 11.5   |
| Численность пациентов, состоящих на учете в лечебно-профилактических организациях (на конец года), с диагнозом: |        |        |        |        |        |        |        |        |
| алкоголизм и алкогольные психозы  |        |        |        |        |        |        |        |        |
| всего, человек  | 20871  | 20342  | 19703  | 19025  | 17792  | 16946  | 16362  | 15566  |
| на 100 000 человек населения  | 1772.3 | 1779.2 | 1736.0 | 1690.1 | 1586.4 | 1514.0 | 1462.3 | 1393.1 |
| наркомания и токсикомания   |        |        |        |        |        |        |        |        |
| всего, человек  | 966    | 1854   | 1935   | 2083   | 2068   | 2050   | 1969   | 1877   |
| на 100 000 человек населения  | 82.0   | 162.2  | 170.5  | 185.0  | 184.4  | 183.2  | 176.0  | 168.0  |

В 2014 г. на профилактический учет было взято в связи с употреблением с вредными последствиями алкоголя – 592 человек, наркотических веществ – 630 и ненаркотических веществ – 31 человек.

Статистический ежегодник 2015

**ЗАБОЛЕВАЕМОСТЬ ПСИХИЧЕСКИМИ РАССТРОЙСТВАМИ  
И РАССТРОЙСТВАМИ ПОВЕДЕНИЯ**

|  | 2005   | 2008   | 2009   | 2010   | 2011   | 2012   | 2013   | 2014   |
|--|--------|--------|--------|--------|--------|--------|--------|--------|
| Взято под наблюдение пациентов с диагнозом, установленным впервые в жизни:                         |        |        |        |        |        |        |        |        |
| всего, человек   | 743    | 554    | 527    | 561    | 650    | 572    | 459    | 567    |
| на 100 000 человек населения   | 62.6   | 48.3   | 46.3   | 49.6   | 57.8   | 51.1   | 41.0   | 50.7   |
| из них с диагнозом:  |        |        |        |        |        |        |        |        |
| психозы и состояния слабоумия  |        |        |        |        |        |        |        |        |
| всего, человек   | 290    | 219    | 208    | 239    | 335    | 294    | 249    | 257    |
| на 100 000 человек населения   | 24.4   | 19.1   | 18.3   | 21.1   | 29.8   | 26.2   | 22.3   | 23.0   |
| из них шизофрения  |        |        |        |        |        |        |        |        |
| всего, человек   | 139    | 75     | 80     | 72     | 59     | 59     | 56     | 54     |
| на 100 000 человек населения   | 11.7   | 6.5    | 7.0    | 6.4    | 5.3    | 5.3    | 5.0    | 4.8    |
| психические расстройства непсихотического характера  |        |        |        |        |        |        |        |        |
| всего, человек   | 227    | 189    | 161    | 161    | 169    | 143    | 106    | 164    |
| на 100 000 человек населения   | 19.1   | 16.5   | 14.1   | 14.2   | 15.0   | 12.8   | 9.5    | 14.7   |
| умственная отсталость  |        |        |        |        |        |        |        |        |
| всего, человек   | 226    | 146    | 158    | 161    | 146    | 135    | 104    | 146    |
| на 100 000 человек населения   | 19.0   | 12.7   | 13.9   | 14.2   | 13.0   | 12.0   | 9.3    | 13.1   |
| Обратилось пациентов за консультативно-лечебной помощью:   |        |        |        |        |        |        |        |        |
| всего, человек   | 3128   | 2735   | 2630   | 2173   | 1824   | 2150   | 2068   | 1955   |
| на 100 000 человек населения   | 263.6  | 238.3  | 230.9  | 192.2  | 162.3  | 191.9  | 184.8  | 174.8  |
| Численность пациентов, состоящих на учете в лечебно-профилактических организациях (на конец года): |        |        |        |        |        |        |        |        |
| всего, человек   | 18442  | 18293  | 18171  | 18040  | 18086  | 18069  | 18024  | 17843  |
| на 100 000 человек населения   | 1566.0 | 1600.0 | 1601.0 | 1602.6 | 1612.6 | 1614.4 | 1610.8 | 1596.9 |
| из них с диагнозом:  |        |        |        |        |        |        |        |        |
| психозы и состояния слабоумия  |        |        |        |        |        |        |        |        |
| всего, человек   | 7547   | 7291   | 7258   | 7186   | 7207   | 7204   | 7210   | 7098   |
| на 100 000 человек населения   | 640.9  | 637.7  | 639.5  | 638.4  | 642.6  | 643.6  | 644.4  | 635.2  |
| из них шизофрения  |        |        |        |        |        |        |        |        |
| всего, человек   | 5417   | 5184   | 5143   | 5074   | 4985   | 4931   | 4883   | 4796   |
| на 100 000 человек населения   | 460.0  | 453.4  | 453.1  | 450.8  | 444.5  | 440.6  | 436.4  | 429.2  |
| психические расстройства непсихотического характера  |        |        |        |        |        |        |        |        |
| всего, человек   | 3986   | 3861   | 3843   | 3848   | 3872   | 3865   | 3862   | 3861   |
| на 100 000 человек населения   | 338.5  | 337.7  | 338.6  | 341.8  | 345.2  | 345.3  | 345.2  | 345.5  |
| умственная отсталость  |        |        |        |        |        |        |        |        |
| всего, человек   | 6909   | 7141   | 7070   | 7006   | 7007   | 7000   | 6952   | 6884   |
| на 100 000 человек населения   | 586.7  | 624.6  | 622.9  | 622.4  | 624.8  | 625.4  | 621.3  | 616.1  |
| Численность пациентов, которым оказывается консультативно-лечебная помощь:                         |        |        |        |        |        |        |        |        |
| всего, человек   | 12031  | 11708  | 11502  | 10990  | 10207  | 10166  | 10179  | 9775   |
| на 100 000 человек населения   | 1021.6 | 1024.0 | 1013.4 | 976.3  | 910.1  | 908.3  | 909.7  | 874.8  |

## ЗАБОЛЕВАЕМОСТЬ ЖЕНЩИН ОТДЕЛЬНЫМИ БОЛЕЗНЯМИ

(человек)

|                                     | 2005   | 2008   | 2009   | 2010   | 2011   | 2012   | 2013   | 2014   |
|-------------------------------------|--------|--------|--------|--------|--------|--------|--------|--------|
| Зарегистрировано пациентов с        |        |        |        |        |        |        |        |        |
| диагнозом, установленным впервые    |        |        |        |        |        |        |        |        |
| в жизни:                            |        |        |        |        |        |        |        |        |
| злокачественные новообразования     | 2155   | 2350   | 2378   | 2535   | 2664   | 2530   | 2671   | 2658   |
| из них:                             |        |        |        |        |        |        |        |        |
| молочной железы                     | 430    | 436    | 488    | 450    | 560    | 469    | 582    | 572    |
| шейки и тела матки, плаценты        | 294    | 297    | 346    | 316    | 348    | 312    | 358    | 369    |
| яичника                             | 87     | 104    | 111    | 104    | 115    | 102    | 118    | 109    |
| активный туберкулез                 | 207    | 263    | 213    | 185    | 174    | 169    | 140    | 145    |
| алкоголизм и алкогольные психозы    | 332    | 403    | 327    | 338    | 324    | 223    | 217    | 213    |
| эрозия и эктропион шейки матки      | 4684   | 2599   | 2702   | ...    | 1937   | 1591   | 1801   | 1536   |
| расстройства менструаций            | 3715   | 2555   | 2263   | 2260   | 1730   | 2234   | 1620   | 1973   |
| бесплодие                           | 573    | 505    | 505    | 457    | 529    | 349    | 436    | 622    |
| осложнения беременности, родов и    |        |        |        |        |        |        |        |        |
| послеродового периода               |        |        |        |        |        |        |        |        |
|                                     | 6049   | 5688   | 5402   | 5817   | 6668   | 6023   | 6537   | 6255   |
| <b>На 100 000 женщин</b>            |        |        |        |        |        |        |        |        |
| Злокачественные новообразования     | 333.4  | 375.0  | 382.0  | 410.1  | 433.6  | 413.0  | 436.7  | 435.0  |
| из них:                             |        |        |        |        |        |        |        |        |
| молочной железы                     | 66.5   | 69.6   | 78.4   | 72.8   | 91.1   | 76.6   | 95.1   | 93.6   |
| шейки и тела матки, плаценты        | 45.5   | 47.4   | 55.6   | 51.1   | 56.6   | 50.9   | 58.5   | 60.4   |
| яичника                             | 13.5   | 16.6   | 17.8   | 16.8   | 18.7   | 16.6   | 19.3   | 17.8   |
| активный туберкулез                 | 32.0   | 42.0   | 34.2   | 29.9   | 28.3   | 27.6   | 22.9   | 23.7   |
| алкоголизм и алкогольные психозы    | 51.4   | 64.3   | 52.5   | 54.7   | 52.7   | 36.4   | 35.5   | 34.9   |
| эрозия и эктропион шейки матки      | 724.7  | 414.7  | 434.1  | ...    | 313.0  | 259.7  | 294.4  | 251.4  |
| расстройства менструаций            | 574.8  | 407.7  | 363.6  | 365.7  | 281.6  | 364.7  | 264.8  | 322.9  |
| бесплодие                           | 88.7   | 80.6   | 81.1   | 74.0   | 86.1   | 57.0   | 71.3   | 101.8  |
| осложнения беременности, родов и    |        |        |        |        |        |        |        |        |
| послеродового периода <sup>1)</sup> |        |        |        |        |        |        |        |        |
|                                     | 1944.7 | 1943.9 | 1884.4 | 2073.5 | 2428.8 | 2236.4 | 2467.7 | 2394.2 |

<sup>1)</sup> На 100000 женщин в возрасте 15-49 лет.

**СОСТОЯНИЕ ЗДОРОВЬЯ БЕРЕМЕННЫХ, РОЖЕНИЦ,  
РОДИЛЬНИЦ И НОВОРОЖДЕННЫХ<sup>1)</sup>**

|   | 2005  | 2008  | 2009  | 2010  | 2011  | 2012  | 2013  | 2014  |
|---|-------|-------|-------|-------|-------|-------|-------|-------|
| Численность женщин, закончивших                     |       |       |       |       |       |       |       |       |
| беременность, всего-человек                         | 9156  | 11604 | 11648 | 11736 | 10752 | 12057 | 12099 | 11924 |
| в том числе:  |       |       |       |       |       |       |       |       |
| родами в срок                                       | 8567  | 10822 | 10872 | 10819 | 9930  | 11114 | 11346 | 11213 |
| преждевременными родами                             | 299   | 309   | 408   | 579   | 496   | 576   | 351   | 348   |
| самопроизвольными и по                              |       |       |       |       |       |       |       |       |
| медицинским показаниям абортми                      | 290   | 473   | 368   | 338   | 326   | 367   | 402   | 363   |
| Из числа закончивших беременность                   |       |       |       |       |       |       |       |       |
| страдали, процентов:                                |       |       |       |       |       |       |       |       |
| анемией   | 35.7  | 28.8  | 24.6  | 22.5  | 22.9  | 23.3  | 24.4  | 26.4  |
| болезнями системы кровообращения                    | 5.3   | 9.5   | 10.0  | 9.8   | 10.4  | 8.8   | 9.8   | 9.3   |
| сахарным диабетом                                   | 0.2   | 0.1   | 0.2   | 0.2   | 0.1   | 0.1   | 0.3   | 0.5   |
| отеками, протеинурией и                             |       |       |       |       |       |       |       |       |
| гипертензивными расстройствами                      | 21.2  | 16.9  | 16.1  | 15.3  | 13.3  | 15.5  | 12.0  | 15.4  |
| болезнями мочеполовой системы                       | 22.2  | 15.4  | 22.1  | 15.6  | 14.2  | 15.3  | 15.0  | 14.9  |
| венозными осложнениями                              | 2.6   | 3.4   | 3.4   | 3.2   | 3.4   | 4.0   | 4.6   | 4.9   |
| Число заболеваний, осложнивших роды <sup>2)</sup> : |       |       |       |       |       |       |       |       |
| анемия  | 194.7 | 158.5 | 119.2 | 100.0 | 74.5  | 79.3  | 88.7  | 109.7 |
| болезни системы кровообращения                      | 34.2  | 45.8  | 47.2  | 46.4  | 32.7  | 41.1  | 38.3  | 38.9  |
| сахарный диабет                                     | 1.6   | 1.2   | 1.4   | 1.9   | 1.6   | 1.9   | 2.7   | 4.3   |
| отеки, протеинурия и                                |       |       |       |       |       |       |       |       |
| гипертензивные расстройства                         | 182.6 | 163.4 | 143.4 | 155.1 | 172.3 | 166.0 | 113.6 | 113.2 |
| болезни мочеполовой системы                         | 147.3 | 132.0 | 125.7 | 127.6 | 107.5 | 106.7 | 81.5  | 92.9  |
| венозные осложнения                                 | 10.7  | 6.1   | 30.6  | 13.0  | 17.3  | 25.1  | 19.7  | 21.6  |
| кровотечение в последовом и                         |       |       |       |       |       |       |       |       |
| послеродовом периоде                                | 11.5  | 9.0   | 9.8   | 8.1   | 10.5  | 8.7   | 8.4   | 3.9   |
| нарушения родовой деятельности                      | 122.5 | 104.5 | 131.5 | 112.6 | 84.1  | 79.0  | 121.2 | 56.4  |
| Родилось детей больными или заболели                |       |       |       |       |       |       |       |       |
| (массой тела 1000 г и более):                       |       |       |       |       |       |       |       |       |
| всего, человек                                      | 4472  | 5996  | 5410  | 5923  | 5614  | 5148  | 5343  | 6076  |
| из них с заболеваниями:                             |       |       |       |       |       |       |       |       |
| врожденные аномалии                                 | 326   | 407   | 335   | 252   | 350   | 236   | 374   | 364   |
| отдельные состояния,                                |       |       |       |       |       |       |       |       |
| возникающие в перинатальном периоде                 | 5307  | 8080  | 9099  | 9619  | 7725  | 7244  | 7398  | 7170  |
| в процентах от числа родившихся                     | 43.6  | 48.2  | 43.4  | 47.1  | 43.6  | 38.4  | 41.0  | 46.5  |
| Из общего числа детей, родившихся                   |       |       |       |       |       |       |       |       |
| живыми - недоношенные, человек                      | 480   | 590   | 554   | 633   | 532   | 566   | 749   | 685   |

<sup>1)</sup> По данным комитета здравоохранения Курской области.

<sup>2)</sup> На 1000 родов.



**ЗАБОЛЕВАЕМОСТЬ ДЕТЕЙ В ВОЗРАСТЕ 0-14 ЛЕТ  
ПО ОСНОВНЫМ КЛАССАМ БОЛЕЗНЕЙ**

(зарегистрировано заболеваний у пациентов с диагнозом, установленным впервые в жизни)

|  | 2005                 | 2008   | 2009   | 2010   | 2011   | 2012   | 2013   | 2014   |
|--|----------------------|--------|--------|--------|--------|--------|--------|--------|
|  | <b>Тыс. человек</b>  |        |        |        |        |        |        |        |
| Все болезни  | 268.3                | 247.7  | 283.9  | 265.2  | 297.5  | 283.0  | 271.2  | 265.6  |
| из них:  |                      |        |        |        |        |        |        |        |
| некоторые инфекционные и паразитарные болезни  | 11.7                 | 12.1   | 11.4   | 9.8    | 12.2   | 13.3   | 11.2   | 12.7   |
| новообразования  | 0.4                  | 0.6    | 0.6    | 0.6    | 0.7    | 0.7    | 0.5    | 0.5    |
| болезни крови, кроветворных органов и отдельные нарушения, вовлекающие иммунный механизм | 1.3                  | 1.5    | 1.6    | 1.4    | 1.2    | 1.0    | 0.9    | 0.9    |
| болезни эндокринной системы, расстройства питания и нарушения обмена веществ             | 3.5                  | 2.9    | 3.1    | 2.7    | 2.6    | 2.8    | 2.6    | 2.4    |
| болезни нервной системы  | 6.3                  | 5.1    | 5.3    | 5.1    | 7.2    | 8.3    | 7.8    | 7.4    |
| болезни глаза и его придаточного аппарата  | 6.0                  | 6.0    | 5.1    | 6.5    | 7.2    | 8.0    | 7.3    | 7.9    |
| болезни уха и сосцевидного отростка  | 5.6                  | 5.0    | 6.3    | 6.9    | 8.2    | 8.2    | 7.1    | 7.2    |
| болезни системы кровообращения   | 1.2                  | 0.9    | 0.7    | 0.7    | 0.8    | 0.9    | 0.9    | 0.5    |
| болезни органов дыхания  | 148.7                | 143.3  | 179.5  | 166.5  | 180.8  | 176.5  | 174.8  | 181.2  |
| болезни органов пищеварения  | 30.6                 | 16.0   | 17.5   | 14.0   | 16.1   | 12.4   | 12.6   | 8.9    |
| болезни кожи и подкожной клетчатки   | 12.2                 | 11.2   | 10.3   | 10.2   | 10.1   | 9.6    | 8.5    | 5.7    |
| болезни костно-мышечной системы и соединительной ткани                                   | 8.7                  | 9.5    | 9.7    | 8.4    | 17.1   | 12.4   | 10.0   | 6.4    |
| болезни мочеполовой системы  | 3.9                  | 4.2    | 4.2    | 4.3    | 4.4    | 4.8    | 4.0    | 3.7    |
| врожденные аномалии (пороки развития), деформации и хромосомные нарушения                | 1.1                  | 1.4    | 1.7    | 2.0    | 2.1    | 1.7    | 1.7    | 1.5    |
| травмы, отравления и некоторые другие последствия воздействия внешних причин             | 14.4                 | 14.3   | 14.5   | 14.8   | 15.1   | 15.1   | 14.6   | 13.7   |
|  | <b>На 1000 детей</b> |        |        |        |        |        |        |        |
| Всего  | 1610.2               | 1581.2 | 1814.1 | 1698.9 | 1893.8 | 1765.6 | 1652.9 | 1583.2 |
| из них:  |                      |        |        |        |        |        |        |        |
| некоторые инфекционные и паразитарные болезни  | 70.2                 | 77.3   | 72.8   | 62.8   | 77.7   | 83.2   | 68.0   | 75.4   |
| новообразования  | 2.6                  | 3.8    | 3.8    | 3.7    | 4.3    | 4.1    | 3.0    | 2.7    |
| болезни крови, кроветворных органов и отдельные нарушения, вовлекающие иммунный механизм | 7.8                  | 9.8    | 10.2   | 9.0    | 7.6    | 6.1    | 5.4    | 5.6    |
| болезни эндокринной системы, расстройства питания и нарушения обмена веществ             | 20.7                 | 18.6   | 20.1   | 17.2   | 16.7   | 17.5   | 15.7   | 14.5   |
| болезни нервной системы  | 38.1                 | 32.8   | 34.1   | 32.6   | 46.1   | 52.1   | 47.7   | 44.2   |
| болезни глаза и его придаточного аппарата  | 36.3                 | 38.1   | 32.5   | 41.7   | 46.1   | 49.8   | 44.6   | 47.0   |
| болезни уха и сосцевидного отростка  | 33.7                 | 31.6   | 40.0   | 44.4   | 52.5   | 51.4   | 43.1   | 42.8   |
| болезни системы кровообращения   | 7.3                  | 5.5    | 4.8    | 4.3    | 4.8    | 5.5    | 5.6    | 3.2    |
| болезни органов дыхания  | 892.6                | 914.3  | 1147.1 | 1066.7 | 1150.8 | 1101.1 | 1065.3 | 1080.2 |
| болезни органов пищеварения  | 183.6                | 101.9  | 111.6  | 89.6   | 102.2  | 77.4   | 76.5   | 53.0   |
| болезни кожи и подкожной клетчатки   | 73.0                 | 71.5   | 66.0   | 65.0   | 64.4   | 60.0   | 51.9   | 33.8   |
| болезни костно-мышечной системы и соединительной ткани                                   | 51.9                 | 60.9   | 62.0   | 53.9   | 109.2  | 77.1   | 60.9   | 38.3   |
| болезни мочеполовой системы  | 23.6                 | 26.9   | 26.9   | 27.8   | 27.9   | 29.8   | 24.6   | 22.3   |
| врожденные аномалии (пороки развития), деформации и хромосомные нарушения                | 6.6                  | 8.8    | 10.9   | 12.9   | 13.2   | 10.6   | 10.3   | 9.2    |
| травмы, отравления и некоторые другие последствия воздействия внешних причин             | 86.6                 | 91.5   | 92.9   | 94.7   | 96.1   | 94.4   | 88.7   | 81.5   |

## МЕТОДОЛОГИЧЕСКИЕ ПОЯСНЕНИЯ

**В общую численность врачей** включаются все врачи с высшим медицинским образованием, занятые в лечебных, санитарных организациях, организациях социального обеспечения, научно-исследовательских институтах, организациях, занятых подготовкой кадров, в аппарате органов здравоохранения и др.

**В общую численность среднего медицинского персонала** включаются все лица со средним медицинским образованием, занятые в лечебных, санитарных организациях, организациях социального обслуживания населения, дошкольных организациях, школах, домах ребенка и др., а также зубные врачи.

**Больничные организации** осуществляют медицинское обслуживание госпитализированных пациентов. В их число включаются больницы, медсанчасти и диспансеры со стационарами, и прочие организации, имеющие больничные койки. В больничных организациях подлежат учету больничные койки (на конец года), оборудованные необходимым инвентарем и готовые принять пациентов, независимо от того, заняты они пациентами или нет.

В число **врачебных организаций, оказывающих амбулаторно-поликлиническую помощь населению**, включаются все медицинские организации, которые ведут амбулаторный прием (поликлиники, амбулатории, диспансеры, поликлинические отделения больничных организаций, врачебные здравпункты и др.).

**Профилактическим осмотрам** периодически подвергаются отдельные категории работников производственных предприятий с учетом условий труда, работники коммунальных, детских, лечебно-профилактических и других организаций, а также дети и подростки.

**Заболеваемость населения** характеризуется отношением числа пациентов, выявленных (или взятых под диспансерное наблюдение) в течение года при обращении в лечебно-профилактические организации или при профилактическом осмотре к среднегодовой численности населения. Первичная заболеваемость регистрируется при установлении пациенту диагноза впервые в жизни.

Для статистической разработки данных о заболеваемости населения применяется Международная статистическая классификация болезней и проблем, связанных со здоровьем (X пересмотр ВОЗ 1989 г.).

Статистические материалы, характеризующие показатели общей заболеваемости населения и по отдельным болезням приведены по данным комитета здравоохранения Курской области.

# ***Культура, ОТДЫХ и туризм***

## **Раздел 10**

|                                       |            |
|---------------------------------------|------------|
| <i>Культура</i>                       | <i>133</i> |
| <i>Отдых и туризм</i>                 | <i>135</i> |
| <i>Методологические<br/>пояснения</i> | <i>138</i> |

Система показателей деятельности культуры, отдыха и туризма представляет еще одну качественную характеристику уровня жизни населения. Динамика показателей этих видов деятельности (кроме туризма), в силу их специфики, достаточно стабильна.

В 2014 г. в области функционировало 2 профессиональных театра, 1 цирк, 37 музеев (с учетом филиалов), 746 учреждений культурно-досугового типа и 740 общедоступных библиотек. Среди музеев наиболее распространены краеведческие – их 24, 4 исторических, 2 искусствоведческих и 7 мемориальных музеев, число посетителей музеев в 2014 г. возросло до 415.4 тыс. против 367.7 тыс. в 2013 г., а в среднем на 1000 человек населения музеи посещали 372 человека против 329 человек в 2013 г.

При сокращении общего количества учреждений культурно – досугового типа (с 755 до 746), из которых 89.5% сосредоточено в сельской местности, посещаемость киносеансов сократилась на 22.4%, в среднем на одного жителя в области приходилось 1.0 посещение, в том числе в сельской местности – 0.7.

Самыми распространенными и доступными учреждениями культуры остаются библиотеки, хотя их количество постепенно сокращается. За 2014 г. количество библиотек уменьшилось на 17 единиц. Библиотечный фонд также уменьшился на 396 тыс. экз. и составил 10.6 млн. экз. В сельской местности сосредоточено 86.1% всех общедоступных библиотек области с библиотечным фондом 5.0 млн. экз. (46.8% всего библиотечного фонда области).

В 2014 г. число санаторно-курортных организаций и организаций отдыха составило 16 – на 1 больше, чем в предыдущем году. В области функционирует 6 санаториев и пансионатов с лечением на 979 мест, из них для детей 1 санаторий на 100 мест. Функционирует 6 санаториев – профилакториев на 805 коек и 4 базы отдыха на 301 место.

Количество детских оздоровительных учреждений в 2014 г. сократилось на 1 и составило 308, из них 90.6% – оздоровительные лагеря с дневным пребыванием детей в период каникул, за лето 2014 г. в них отдохнуло 16.9 тыс. детей (51.3% общего количества отдохнувших детей), в 20 загородных стационарных лагерях – 11.3 тыс. детей (34.3%).

Для обеспечения занятий населения спортом на территории области действует 14 (на уровне 2013 г.) крупных стадионов, 662 (на 4 больше) спортивных зала, 32 плавательных бассейна (на 2 больше) и 1187 (на 6 больше) плоскостных спортивных сооружений.

Продолжала развиваться индустрия туризма: в 2014 г. число туристских фирм возросло до 77, ими реализовано населению 9.8 тыс. турпакетов на сумму 587.3 млн. руб., что ниже предыдущего года, соответственно, на 2.6 тыс. турпакетов и на 70.2 млн. руб. Количество туристов, обслуженных туристическими фирмами, за 2014 г. сократилось на 3.0 тыс. человек. География туристических поездок существенно изменилась. Наибольшее количество туристов – 35.2% из общего числа обслуженных путешествовало внутри страны, 19.0% посетило Египет, 16.6% - Турцию.

## КУЛЬТУРА

## ОСНОВНЫЕ ПОКАЗАТЕЛИ КУЛЬТУРЫ

(на конец года)

|  | 2005  | 2008  | 2009  | 2010   | 2011  | 2012   | 2013   | 2014   |
|--|-------|-------|-------|--------|-------|--------|--------|--------|
| Число профессиональных театров             | 2     | 2     | 2     | 2      | 2     | 2      | 2      | 2      |
| Численность зрителей:                      |       |       |       |        |       |        |        |        |
| тыс. человек                               | 139.3 | 170.6 | 179.0 | 185.1  | 194.2 | 186.6  | 190.8  | 194.3  |
| в среднем на 1000 человек населения        | 117   | 149   | 157   | 164    | 173   | 167    | 171    | 174    |
| Число цирков                               | -     | -     | -     | -      | -     | 1      | 1      | 1      |
| Численность зрителей                       |       |       |       |        |       |        |        |        |
| тыс. человек                               | -     | -     | -     | -      | -     | 162.3  | 129.8  | 79.6   |
| в среднем на 1000 человек населения        | -     | -     | -     | -      | -     | 145    | 116    | 71     |
| Число музеев (включая филиалы)             | 32    | 35    | 37    | 36     | 36    | 36     | 37     | 37     |
| в том числе:                               |       |       |       |        |       |        |        |        |
| исторические                               | 3     | 3     | 5     | 4      | 4     | 4      | 4      | 4      |
| мемориальные                               | 5     | 7     | 7     | 7      | 7     | 7      | 7      | 7      |
| краеведческие                              | 23    | 23    | 23    | 23     | 23    | 23     | 24     | 24     |
| искусствоведческие                         | 1     | 2     | 2     | 2      | 2     | 2      | 2      | 2      |
| Число посещений музеев:                    |       |       |       |        |       |        |        |        |
| тыс.                                       | 329.4 | 343.5 | 343.8 | 349.0  | 331.4 | 342.1  | 367.7  | 415.4  |
| в среднем на 1000 человек населения        | 276   | 299   | 302   | 309    | 295   | 305    | 329    | 372    |
| Число учреждений культурно-досугового типа | 856   | 813   | 811   | 804    | 789   | 775    | 755    | 746    |
| в том числе в сельской местности           | 769   | 729   | 726   | 722    | 712   | 697    | 677    | 668    |
| Число общедоступных библиотек              | 828   | 750   | 807   | 803    | 794   | 787    | 757    | 740    |
| Библиотечный фонд:                         |       |       |       |        |       |        |        |        |
| тыс. экз.                                  | 12677 | 11801 | 11860 | 11803  | 11655 | 11375  | 11040  | 10644  |
| в среднем на 1000 человек населения        | 10765 | 10322 | 10449 | 10486  | 10391 | 10162  | 9866   | 9526   |
| Из общего числа библиотек:                 |       |       |       |        |       |        |        |        |
| в сельской местности                       | 710   | 639   | 696   | 694    | 686   | 680    | 654    | 637    |
| в них библиотечный фонд, тыс. экз.         | 6532  | 5654  | 5950  | 5915   | 5709  | 5610   | 5336   | 4982   |
| Число киноустановок с платным показом      | 510   | 410   | 405   | 339    | 324   | 318    | 276    | 270    |
| в том числе в сельской местности           | 466   | 363   | 354   | 289    | 276   | 268    | 228    | 221    |
| Число посещений киносеансов, тыс.          | 582.3 | 824.5 | 852.2 | 1018.0 | 987.1 | 1099.4 | 1428.5 | 1108.3 |
| в том числе в сельской местности           | 185.9 | 266.7 | 272.2 | 269.3  | 255.1 | 261.2  | 240.3  | 253.4  |
| Число посещений киносеансов                |       |       |       |        |       |        |        |        |
| в среднем на одного жителя                 | 0.5   | 0.7   | 0.7   | 0.9    | 0.9   | 1.0    | 1.3    | 1.0    |
| в том числе в сельской местности           | 0.4   | 0.6   | 0.7   | 0.7    | 0.7   | 0.7    | 0.6    | 0.7    |
| Число мест в зрительных залах, тыс.        | 98.3  | 78.9  | 78.0  | 74.0   | 71.0  | 71.9   | 63.8   | 62.7   |

## ПОКАЗАТЕЛИ РАБОТЫ ОБЩЕДОСТУПНЫХ БИБЛИОТЕК

(на конец года)

|                       | Библио-<br>течный<br>фонд,<br>тыс. экз. | Всего<br>зарегис-<br>триро-<br>ванных<br>пользо-<br>вателей,<br>тыс.<br>человек | Выдано<br>экземп-<br>ляров,<br>тыс. экз. | Число<br>экземп-<br>ляров в<br>среднем<br>на одну<br>библио-<br>теку,<br>тыс. экз. | Число<br>экземп-<br>ляров в<br>среднем<br>на одно-<br>го поль-<br>зовате-<br>ля, экз. | Числен-<br>ность<br>зарегист-<br>рованных<br>пользо-<br>вателей в<br>среднем<br>на одну<br>библиоте-<br>ку, чело-<br>век | Число<br>выдан-<br>ных<br>экземп-<br>ляров в<br>среднем<br>на одного<br>пользо-<br>вателя,<br>экз. |
|-----------------------|---|---|--|--|---|--|--|
| <b>2005</b>           |   |   |  |  |   |  |  |
| Всего                 | 12677                                   | 617   | 13194                                    | 15.9   | 20.5  | 745  | 21.4   |
| в городской местности | 6145                                    | 325   | 7271                                     | 61.6   | 18.9  | 2754   | 22.4   |
| в сельской местности  | 6532                                    | 292   | 5923                                     | 8.3  | 22.4  | 411  | 20.3   |
| <b>2008</b>           |   |   |  |  |   |  |  |
| Всего                 | 11801                                   | 580   | 12767                                    | 15.7   | 20.3  | 773  | 22.0   |
| в городской местности | 6147                                    | 320   | 7286                                     | 55.4   | 19.2  | 2883   | 22.8   |
| в сельской местности  | 5654                                    | 260   | 5481                                     | 8.8  | 21.7  | 407  | 21.1   |
| <b>2009</b>           |   |   |  |  |   |  |  |
| Всего                 | 11860                                   | 604   | 13038                                    | 14.7   | 19.6  | 748  | 21.6   |
| в городской местности | 5910                                    | 320   | 7102                                     | 53.2   | 18.5  | 2883   | 22.2   |
| в сельской местности  | 5950                                    | 284   | 5936                                     | 8.5  | 21.0  | 408  | 21.0   |
| <b>2010</b>           |   |   |  |  |   |  |  |
| Всего                 | 11803                                   | 593   | 12974                                    | 14.7   | 19.9  | 738  | 21.9   |
| в городской местности | 5888                                    | 317   | 7187                                     | 54.0   | 18.6  | 2908   | 22.7   |
| в сельской местности  | 5915                                    | 276   | 5787                                     | 8.5  | 21.4  | 398  | 21.0   |
| <b>2011</b>           |   |   |  |  |   |  |  |
| Всего                 | 11655                                   | 583   | 12863                                    | 14.7   | 19.9  | 734  | 22.0   |
| в городской местности | 5862                                    | 314   | 7154                                     | 54.2   | 18.7  | 2907   | 22.8   |
| в сельской местности  | 5793                                    | 269   | 5709                                     | 8.4  | 21.5  | 392  | 21.2   |
| <b>2012</b>           |   |   |  |  |   |  |  |
| Всего                 | 11375                                   | 567   | 12563                                    | 14.5   | 20.1  | 720  | 22.1   |
| в городской местности | 5765                                    | 308   | 7005                                     | 53.9   | 18.7  | 2869   | 22.7   |
| в сельской местности  | 5610                                    | 259   | 5558                                     | 8.3  | 21.6  | 381  | 21.5   |
| <b>2013</b>           |   |   |  |  |   |  |  |
| Всего                 | 11040                                   | 549   | 12147                                    | 14.6   | 20.1  | 725  | 22.1   |
| в городской местности | 5704                                    | 302   | 6870                                     | 55.4   | 18.9  | 2927   | 22.7   |
| в сельской местности  | 5336                                    | 247   | 5277                                     | 8.2  | 21.6  | 378  | 21.4   |
| <b>2014</b>           |   |   |  |  |   |  |  |
| Всего                 | 10644                                   | 538   | 11846                                    | 14.4   | 19.8  | 727  | 22.0   |
| в городской местности | 5662                                    | 301   | 6830                                     | 55.0   | 18.8  | 2922   | 22.7   |
| в сельской местности  | 4982                                    | 237   | 5016                                     | 7.8  | 21.0  | 372  | 21.2   |

## ОТДЫХ И ТУРИЗМ

САНАТОРНО-КУРОРТНЫЕ ОРГАНИЗАЦИИ И ОРГАНИЗАЦИИ ОТДЫХА<sup>1)</sup>

(на конец года)

|  | 2005 | 2008 | 2009 | 2010 | 2011 | 2012 | 2013 | 2014 |
|--|------|------|------|------|------|------|------|------|
| Число санаторно-курортных организаций и организаций отдыха       | 18   | 17   | 16   | 15   | 15   | 15   | 15   | 16   |
| в них коек (мест)  | 2257 | 2117 | 2036 | 2029 | 2019 | 2019 | 2029 | 2085 |
| Число санаториев и пансионатов с лечением                        | 8    | 7    | 6    | 6    | 6    | 6    | 6    | 6    |
| в них коек   | 1198 | 1058 | 1009 | 1009 | 999  | 999  | 999  | 979  |
| из числа санаториев и пансионатов с лечением – детские санатории | 2    | 2    | 1    | 1    | 1    | 1    | 1    | 1    |
| в них коек   | 160  | 160  | 100  | 100  | 100  | 100  | 100  | 100  |
| Число санаториев-профилакториев                                  | 6    | 6    | 6    | 6    | 6    | 6    | 6    | 6    |
| в них коек   | 795  | 795  | 795  | 795  | 795  | 795  | 805  | 805  |
| Число баз отдыха   | 4    | 4    | 4    | 3    | 3    | 3    | 3    | 4    |
| в них мест   | 264  | 264  | 232  | 225  | 225  | 225  | 225  | 301  |

<sup>1)</sup> Без микропредприятий.

## ДЕТСКИЕ ОЗДОРОВИТЕЛЬНЫЕ УЧРЕЖДЕНИЯ

|  | 2012  | 2013  | 2014  |
|--|-------|-------|-------|
| Число детских оздоровительных учреждений – всего | 312   | 309   | 308   |
| в том числе:                                     |       |       |       |
| загородные оздоровительные                       | 22    | 20    | 20    |
| оздоровительные с дневным пребыванием            | 280   | 279   | 279   |
| санаторно – оздоровительные                      | 9     | 9     | 8     |
| труда и отдыха                                   | 1     | 1     | 1     |
| Численность детей, отдохнувших                   |       |       |       |
| в них за лето – всего, человек                   | 32768 | 32388 | 32875 |
| в том числе в учреждениях:                       |       |       |       |
| загородных оздоровительных                       | 11220 | 11291 | 11280 |
| оздоровительных с дневным пребыванием            | 17502 | 17113 | 16869 |
| санаторно – оздоровительных                      | 3996  | 3934  | 4676  |
| труда и отдыха                                   | 50    | 50    | 50    |

**КОЛЛЕКТИВНЫЕ СРЕДСТВА РАЗМЕЩЕНИЯ**

| Годы | Число организаций | Их единовременная вместимость, мест | Численность размещенных лиц, человек |
|------|-------------------|-------------------------------------|--------------------------------------|
| 2005 | 69                | 5347                                | 123848                               |
| 2008 | 61                | 5288                                | 193537                               |
| 2009 | 68                | 4546                                | 126939                               |
| 2010 | 75                | 5037                                | 143016                               |
| 2011 | 73                | 4776                                | 123154                               |
| 2012 | 74                | 4773                                | 165910                               |
| 2013 | 67                | 4324                                | 152960                               |
| 2014 | 81                | 4920                                | 157515                               |

**ГОСТИНИЦЫ И АНАЛОГИЧНЫЕ СРЕДСТВА РАЗМЕЩЕНИЯ<sup>1)</sup>**

| Годы | Число организаций | Их единовременная вместимость, мест | Численность размещенных лиц, человек |
|------|-------------------|-------------------------------------|--------------------------------------|
| 2005 | 51                | 3090                                | 87857                                |
| 2008 | 44                | 3171                                | 163407                               |
| 2009 | 40                | 2078                                | 88031                                |
| 2010 | 41                | 1950                                | 87741                                |
| 2011 | 41                | 2005                                | 76557                                |
| 2012 | 42                | 1940                                | 91493                                |
| 2013 | 40                | 1783                                | 92945                                |
| 2014 | 47                | 2111                                | 82833                                |

<sup>1)</sup> Без микропредприятий.

**ЧИСЛО СПОРТИВНЫХ СООРУЖЕНИЙ**

|   | 2005 | 2008 | 2009 | 2010 | 2011 | 2012 | 2013 | 2014 |
|---|------|------|------|------|------|------|------|------|
| Стадионы с трибунами                                |      |      |      |      |      |      |      |      |
| на 1500 мест и более                                | 16   | 16   | 15   | 15   | 14   | 12   | 14   | 14   |
| Спортивные залы                                     | 597  | 655  | 656  | 657  | 660  | 640  | 658  | 662  |
| Плавательные бассейны, в том числе крытые           | 28   | 37   | 36   | 36   | 34   | 30   | 30   | 32   |
| Плоскостные спортивные сооружения (площадки и поля) | 1156 | 1170 | 1178 | 1189 | 1197 | 1146 | 1181 | 1187 |



## ОСНОВНЫЕ ПОКАЗАТЕЛИ ДЕЯТЕЛЬНОСТИ ТУРИСТСКИХ ФИРМ

|  | 2005  | 2008   | 2009   | 2010   | 2011   | 2012   | 2013   | 2014   |
|--|-------|--------|--------|--------|--------|--------|--------|--------|
| Число туристских фирм (на конец года) - всего  | 21    | 28     | 37     | 66     | 69     | 68     | 72     | 77     |
| в том числе занимались:  |       |        |        |        |        |        |        |        |
| туроператорской деятельностью  | 5     | 3      | 4      | 4      | 1      | 1      | 1      | 1      |
| турагентской и туроператорской деятельностью   | ...   | ...    | ...    | ...    | 3      | 4      | 3      | 4      |
| турагентской деятельностью только экскурсионной деятельностью  | 16    | 23     | 32     | 59     | 62     | 61     | 66     | 71     |
| ...  | ...   | 2      | 1      | 3      | 3      | 2      | 2      | 1      |
| Средняя численность работников (включая внешних совместителей и работников, выполнявших работы по договорам гражданско-правового характера), человек | 85    | 116    | 146    | 196    | 212    | 184    | 180    | 188    |
| Число реализованных населению турпакетов - всего   | 4274  | 8444   | 7742   | 13494  | 11420  | 12832  | 12419  | 9803   |
| в том числе гражданам России:  |       |        |        |        |        |        |        |        |
| по территории России   | 2220  | 3446   | 3308   | 4318   | 3732   | 2280   | 2511   | 3514   |
| по зарубежным странам  | 2054  | 4998   | 4434   | 9176   | 7688   | 10552  | 9908   | 6273   |
| граждан стран СНГ:   |       |        |        |        |        |        |        |        |
| по территории России   | ...   | ...    | ...    | ...    | ...    | ...    | ...    | 16     |
| Стоимость реализованных населению турпакетов – всего, тыс.руб.   | 70567 | 291186 | 285645 | 521481 | 524203 | 730697 | 657492 | 587268 |
| в том числе гражданам России:  |       |        |        |        |        |        |        |        |
| по территории России   | 29853 | 78473  | 95323  | 91802  | 92490  | 61974  | 80744  | 120280 |
| по зарубежным странам  | 40714 | 212713 | 190322 | 429678 | 431713 | 668723 | 576748 | 466724 |
| граждан стран СНГ:   |       |        |        |        |        |        |        |        |
| по территории России   | ...   | ...    | ...    | ...    | ...    | ...    | ...    | 264    |

**ЧИСЛЕННОСТЬ ТУРИСТОВ, ОБСЛУЖЕННЫХ  
ТУРИСТСКИМИ ФИРМАМИ**  
(человек)

|                                | 2005  | 2008  | 2009  | 2010  | 2011  | 2012  | 2013  | 2014  |
|--------------------------------|-------|-------|-------|-------|-------|-------|-------|-------|
| Обслужено туристов – всего     | 10416 | 15440 | 15860 | 34213 | 27876 | 26043 | 26173 | 23172 |
| в том числе по странам:        |       |       |       |       |       |       |       |       |
| Российская Федерация           | 6134  | 6609  | 6582  | 9851  | 7159  | 4936  | 4570  | 8149  |
| страны СНГ                     | 2069  | 2313  | 2582  | 4351  | 3959  | 3258  | 3864  | 504   |
| Великобритания                 | 2     | 13    | 27    | 61    | 27    | 48    | 33    | 26    |
| Германия                       | 35    | 22    | 40    | 112   | 107   | 269   | 108   | 83    |
| Испания                        | 70    | 117   | 156   | 664   | 705   | 1087  | 1356  | 906   |
| Италия                         | 33    | 66    | 91    | 399   | 567   | 612   | 637   | 520   |
| Франция                        | 12    | 53    | 64    | 248   | 133   | 266   | 271   | 178   |
| Финляндия                      | 33    | 40    | 95    | 78    | 61    | 46    | 92    | 98    |
| Чехия                          | 51    | 120   | 174   | 655   | 549   | 601   | 681   | 392   |
| Объединенные Арабские Эмираты  | 38    | 103   | 140   | 491   | 430   | 674   | 656   | 328   |
| Турция                         | 923   | 2876  | 2828  | 7231  | 6023  | 4208  | 4950  | 3857  |
| Китай                          | 30    | 58    | 87    | 190   | 116   | 138   | 94    | 63    |
| Египет                         | 639   | 2410  | 2168  | 4603  | 4749  | 3979  | 3590  | 4396  |
| Тунис                          | 73    | 52    | 63    | 313   | 138   | 530   | 279   | 217   |
| США, включая Гавайские острова | -     | 11    | 5     | 63    | 44    | 44    | 6     | 7     |
| Таиланд                        | 70    | 95    | 288   | 741   | 651   | 928   | 1197  | 620   |
| другие страны                  | 111   | 363   | 441   | 4068  | 2117  | 4117  | 3569  | 2704  |
| комплексные туры               | 93    | 119   | 29    | 94    | 341   | 302   | 220   | 124   |

## МЕТОДОЛОГИЧЕСКИЕ ПОЯСНЕНИЯ

К числу **учреждений культурно-досугового типа** отнесены клубы, дворцы и дома культуры, центры культуры и досуга, дома творческих работников, дома учителя, врача, агронома, ученых, туриста, молодежи, музыкальной культуры, технического творчества, национальные культурные центры и другие виды досуговых учреждений, ориентированные на культурные интересы определенных профессиональных, национальных, половозрастных и других социально демографических категорий населения.

К числу **общедоступных (публичных) библиотек** отнесены библиотеки, имеющие универсальные книжные фонды и удовлетворяющие массовые запросы населения на литературу. При организациях, учреждениях, образовательных учреждениях среднего и высшего профессионального образования имеются также научные, учебные, технические и другие специальные библиотеки.

**Санатории и пансионаты с лечением** – лечебно-профилактические организации, оснащенные койками и обеспечивающие больным за определенный промежуток времени реабилитационное лечение, главным образом на основе использования целебных свойств природных лечебных факторов (климата, минеральных вод, лечебных грязей и других). Все они специализированные и могут быть одно – или многопрофильные.

**Санатории-профилактории** – лечебно-профилактические организации, оснащенные койками, действующие при организациях, обеспечивающие лечебно-оздоровительные мероприятия работникам без отрыва от производства, в свободное от работы время.

**Базы отдыха** - организации, предназначенные для отдыха, в которых отдыхающим на определенный срок обеспечены размещение и питание или только размещение. Такие организации могут функционировать в течение круглого года (круглогодичные) или в течение сезона (сезонные).

**Гостиницы и аналогичные средства размещения** – организации, предоставляющие помещения для временного проживания (гостиницы, мотель, пансионат, общежитие для приезжих).

**Туроператорская деятельность** – деятельность по формированию, продвижению и реализации пакетного тура, осуществляемая юридическим лицом (туроператор).

**Турагентская деятельность** – деятельность по продвижению и реализации (продажи населению) туристического продукта, осуществляемая юридическим лицом или индивидуальным предпринимателем (турагент).

**Турист** – лицо, посещающее страну (место) временного пребывания в лечебно-оздоровительных, рекреационных, познавательных, физкультурно-спортивных, профессионально-деловых, религиозных и иных целях без занятия деятельностью, связанной с получением дохода от источников в стране (месте) временного пребывания, на период от 24 часов до 6 месяцев подряд или осуществляющее не менее одной ночевки в стране (месте) временного пребывания.

**Туристский продукт** – комплекс услуг по перевозке и размещению оказываемых за общую цену (независимо от включения в общую цену стоимости экскурсионного обслуживания и (или) других услуг) по договору о реализации туристического продукта.

# **Валовой региональный продукт и основные фонды**

## **Раздел 11**

|   |            |
|---|------------|
| <i>Валовой региональный<br/>продукт</i> | <i>141</i> |
| <i>Основные фонды</i>                   | <i>147</i> |
| <i>Методологические<br/>пояснения</i>   | <i>154</i> |

Динамика основных макроэкономических показателей в 2013 г. свидетельствует о нестабильности развития отраслей экономики Курской области, размеры годового прироста практически во всех отраслях (кроме сельского хозяйства) сокращались, хотя и оставались положительными, а длительная динамика темпов роста валового регионального продукта показывает тенденцию плавного снижения прироста реального объема ВРП, произведенного в области.

Валовой региональный продукт Курской области в 2013 г. составил 272.2 млрд. руб. в номинальном выражении, прирост за год в сопоставимых ценах составил 4.2%, в долгосрочной динамике (по отношению к 2009 г.) – 21.8%. На душу населения произведенный в 2013 г. ВРП составил 243.3 тыс. руб. и возрос за четыре года на 72 тыс. руб., в том числе за 2013 г. – на 21.8 тыс. руб.

По объему ВРП в 2013 г. среди субъектов Центрального федерального округа Курская область занимает 12 место, сохранив позицию 2012 г. Вместе с тем, учитывая, что в сумме ВРП Центрального федерального округа доминируют г. Москва и Московская область, которые составляют почти 75% экономики ЦФО, а остальные 16 регионов – только 25%, более объективно сравнивать относительные показатели территорий. По индексу физического объема ВРП по отношению к предыдущему году Курская область в 2013 г. занимала 5 позицию против 8 места в 2012 г., а по объему ВРП в расчете на душу населения – 9 место против 8 в 2012 г. Доля области в формировании суммы ВРП субъектов Российской Федерации остается стабильной – 0.5%, субъектов ЦФО – 1.4%.

Ценовой фактор продолжал оставаться доминирующим в увеличении номинального ВРП, хотя отмечалось снижение его влияния и уменьшение ежегодных значений индекса – дефлятора. Доля фактора роста физического объема в номинальном приросте ВРП составляет 43.3%, остальное приходится на инфляционный прирост. Индекс-дефлятор валового регионального продукта, характеризующий средние изменения цен по экономике, за 2013 г. составил 105.3% и за последние четыре года это был самый низкий дефлятор.

Экономика Курской области представлена широким спектром видов экономической деятельности с разной степенью развития, однако в формировании объема валового регионального продукта доминирующим остается вклад промышленности и сельского хозяйства, где создается более половины объема произведенного ВРП, а с учетом оптовой и розничной торговли и транспорта и связи – 69%.

Нисходящая тенденция развития экономики Курской области проявляется в снижении в ее структуре удельного веса наиболее значимых для региона видов экономической деятельности. По сравнению с предыдущим годом суммарная доля шести видов экономической деятельности («добыча полезных ископаемых», «обрабатывающие производства», «производство и распределение электроэнергии, газа и воды», «сельское хозяйство, охота и лесное хозяйство», «оптовая и розничная торговля; ремонт автотранспортных средств, мотоциклов, бытовых изделий и предметов личного пользования» и «транспорт и связь») сократилась на 1.8 п.п., а доля двух основных видов деятельности – промышленности и сельского хозяйства, снизилась с 53.8% в 2012 г. до 52.7% в 2013 г.

Вклад других видов деятельности в структуру ВРП области был не столь существенным и колебался от 6.9% (государственное управление и обеспечение военной безопасности; обязательное социальное страхование) до 0.3% (финансовая деятельность).

Прирост экономики в 2013 г. складывался в зависимости от темпов роста видов экономической деятельности. Более половины (52.2%) общего прироста ВРП сформировано за счет вида деятельности «сельское хозяйство, охота и лесное хозяйство», четверть общего прироста обеспечило «строительство», пятую часть – «оптовая и розничная торговля, ремонт автотранспортных средств, мотоциклов, бытовых изделий и предметов личного пользования». Негативные темпы роста сырьевых отраслей в 2013 г. («добыча полезных ископаемых – 97.3% и «производство и распределение электроэнергии, газа и воды» - 86.4%) нивелировали в структуре общего прироста высокую долю «обрабатывающих производств» - 42.8%, в результате вклад промышленности в прирост ВРП был незначительным. Основное же влияние на общий прирост ВРП оказывал аграрный сектор.

Структура ВРП с точки зрения образования первичных доходов свидетельствует о росте доли оплаты труда наемных работников с 41.0% в 2012 г. до 42.3% в 2013 г.

С точки зрения использования ВРП на потребление и накопление его структура характеризуется увеличением доли фактического конечного потребления домашних хозяйств с 83% в 2012 г. до 83.3% в 2013 г. с одновременным снижением удельного веса валового накопления основного капитала с 26.8% в 2012 г. до 24.7% в 2013 г.

**ВАЛОВОЙ РЕГИОНАЛЬНЫЙ ПРОДУКТ**

**ОБЪЕМ И ДИНАМИКА ВАЛОВОГО РЕГИОНАЛЬНОГО ПРОДУКТА**

(миллионов рублей)

|   | 2005    | 2008     | 2009     | 2010     | 2011     | 2012     | 2013     |
|---|---------|----------|----------|----------|----------|----------|----------|
| Валовой региональный продукт (в текущих основных ценах)                           | 86624.9 | 167865.8 | 161570.9 | 193648.6 | 228851.4 | 248213.1 | 272238.0 |
| Валовой региональный продукт (в постоянных ценах), в процентах к предыдущему году | 104.5   | 104.1    | 96.0     | 103.0    | 108.4    | 104.7    | 104.2    |
| Валовой региональный продукт на душу населения (в текущих основных ценах), руб.   | 72995.3 | 146276.4 | 141833.5 | 171322.1 | 203676.0 | 221537.3 | 243267.5 |

**СЧЕТ ПРОИЗВОДСТВА**

(в текущих ценах; миллионов рублей)

|   | 2005     | 2008     | 2009     | 2010     | 2011     | 2012     | 2013     |
|---|----------|----------|----------|----------|----------|----------|----------|
| <b>Ресурсы</b>                                  |          |          |          |          |          |          |          |
| Выпуск в основных ценах                         | 176927.7 | 348234.8 | 343492.7 | 410956.3 | 492642.1 | 529719.1 | 579087.6 |
| <b>Использование</b>                            |          |          |          |          |          |          |          |
| Промежуточное потребление                       | 90302.8  | 180369.0 | 181921.8 | 217307.7 | 263790.7 | 281506.0 | 306849.6 |
| Валовой региональный продукт (в основных ценах) | 86624.9  | 167865.8 | 161570.9 | 193648.6 | 228851.4 | 248213.1 | 272238.0 |

**СЧЕТ ПРОИЗВОДСТВА ПО ВИДАМ ЭКОНОМИЧЕСКОЙ ДЕЯТЕЛЬНОСТИ в 2005 г.**

(в текущих основных ценах; миллионов рублей)

|  | Ресурсы  |                           | Использование                 |  |
|--|----------|---------------------------|-------------------------------|--|
|  | выпуск   | промежуточное потребление | валовая добавленная стоимость |  |
| Всего  | 176927.7 | 90302.8                   | 86624.9                       |  |
| в том числе по видам экономической деятельности:   |          |                           |                               |  |
| Сельское хозяйство, охота и лесное хозяйство   | 26984.4  | 13933.5                   | 13050.9                       |  |
| Рыболовство, рыбоводство   | 20.8     | 10.7                      | 10.1                          |  |
| Добыча полезных ископаемых   | 21389.3  | 5811.2                    | 15578.1                       |  |
| Обрабатывающие производства  | 38346.1  | 28078.0                   | 10268.1                       |  |
| Производство и распределение электроэнергии, газа и воды   | 23780.8  | 8234.2                    | 15546.6                       |  |
| Строительство  | 10606.7  | 7104.5                    | 3502.2                        |  |
| Оптовая и розничная торговля; ремонт автотранспортных средств, мотоциклов, бытовых изделий и предметов личного пользования | 19305.8  | 12142.7                   | 7163.1                        |  |
| Гостиницы и рестораны  | 1110.1   | 745.2                     | 364.9                         |  |
| Транспорт и связь  | 14140.1  | 6734.1                    | 7406.0                        |  |
| Финансовая деятельность  | 156.6    | 7.4                       | 149.2                         |  |
| Операции с недвижимым имуществом, аренда и предоставление услуг  | 5486.7   | 2252.1                    | 3234.6                        |  |
| Государственное управление и обеспечение военной безопасности; социальное страхование                                      | 4999.3   | 991.6                     | 4007.7                        |  |
| Образование  | 4405.9   | 1391.6                    | 3014.3                        |  |
| Здравоохранение и предоставление социальных услуг  | 4864.9   | 2309.3                    | 2555.6                        |  |
| Предоставление прочих коммунальных, социальных и персональных услуг  | 1330.2   | 556.7                     | 773.5                         |  |

**СЧЕТ ПРОИЗВОДСТВА ПО ВИДАМ  
ЭКОНОМИЧЕСКОЙ ДЕЯТЕЛЬНОСТИ в 2008 г.**  
(в текущих основных ценах; миллионов рублей)

|  | Ресурсы         | Использование                |                                     |
|--|-----------------|------------------------------|-------------------------------------|
|  | выпуск          | промежуточное<br>потребление | валовая<br>добавленная<br>стоимость |
| <b>Всего</b>   | <b>348234.8</b> | <b>180369.0</b>              | <b>167865.8</b>                     |
| в том числе по видам экономической деятельности:   |                 |                              |                                     |
| Сельское хозяйство, охота и лесное хозяйство   | 43542.1         | 19190.4                      | 24351.7                             |
| Рыболовство, рыбоводство   | 63.2            | 24.7                         | 38.5                                |
| Добыча полезных ископаемых   | 34522.4         | 10578.9                      | 23943.5                             |
| Обрабатывающие производства  | 84756.3         | 60428.4                      | 24327.9                             |
| Производство и распределение<br>электроэнергии, газа и воды  | 35022.2         | 16560.0                      | 18462.2                             |
| Строительство  | 24043.3         | 15246.2                      | 8797.1                              |
| Оптовая и розничная торговля; ремонт<br>автотранспортных средств, мотоциклов, бытовых<br>изделий и предметов личного пользования | 49262.3         | 26557.8                      | 22704.5                             |
| Гостиницы и рестораны  | 2765.0          | 1945.5                       | 819.5                               |
| Транспорт и связь  | 26576.5         | 13808.5                      | 12768.0                             |
| Финансовая деятельность  | 289.5           | 24.0                         | 265.5                               |
| Операции с недвижимым имуществом, аренда<br>и предоставление услуг   | 13167.2         | 5775.4                       | 7391.8                              |
| Государственное управление и обеспечение<br>военной безопасности; социальное страхование   | 13502.7         | 3269.5                       | 10233.2                             |
| Образование  | 8609.6          | 2464.0                       | 6145.6                              |
| Здравоохранение и предоставление<br>социальных услуг   | 9515.4          | 3410.9                       | 6104.5                              |
| Предоставление прочих коммунальных,<br>социальных и персональных услуг   | 2597.1          | 1084.8                       | 1512.3                              |

**СЧЕТ ПРОИЗВОДСТВА ПО ВИДАМ  
ЭКОНОМИЧЕСКОЙ ДЕЯТЕЛЬНОСТИ в 2009 г.**  
(в текущих основных ценах; миллионов рублей)

|  | Ресурсы         | Использование                |                                     |
|--|-----------------|------------------------------|-------------------------------------|
|  | выпуск          | промежуточное<br>потребление | валовая<br>добавленная<br>стоимость |
| <b>Всего</b>   | <b>343492.7</b> | <b>181921.8</b>              | <b>161570.9</b>                     |
| в том числе по видам экономической деятельности:   |                 |                              |                                     |
| Сельское хозяйство, охота и лесное хозяйство   | 43322.1         | 22065.9                      | 21256.2                             |
| Рыболовство, рыбоводство   | 54.7            | 22.3                         | 32.3                                |
| Добыча полезных ископаемых   | 16886.4         | 6191.7                       | 10694.7                             |
| Обрабатывающие производства  | 85170.1         | 59311.3                      | 25858.8                             |
| Производство и распределение<br>электроэнергии, газа и воды  | 47813.3         | 21239.5                      | 26573.8                             |
| Строительство  | 22932.1         | 14825.0                      | 8107.1                              |
| Оптовая и розничная торговля; ремонт<br>автотранспортных средств, мотоциклов, бытовых<br>изделий и предметов личного пользования | 44211.1         | 23899.2                      | 20311.8                             |
| Гостиницы и рестораны  | 2554.7          | 1799.4                       | 755.3                               |
| Транспорт и связь  | 25676.3         | 13477.4                      | 12198.9                             |
| Финансовая деятельность  | 755.5           | 312.8                        | 442.8                               |
| Операции с недвижимым имуществом, аренда<br>и предоставление услуг   | 17062.0         | 7725.4                       | 9336.6                              |
| Государственное управление и обеспечение<br>военной безопасности; социальное страхование   | 14685.5         | 3258.1                       | 11427.5                             |
| Образование  | 9837.1          | 2977.0                       | 6860.1                              |
| Здравоохранение и предоставление<br>социальных услуг   | 9919.9          | 3762.5                       | 6157.3                              |
| Предоставление прочих коммунальных,<br>социальных и персональных услуг   | 2611.7          | 1054.1                       | 1557.6                              |

**СЧЕТ ПРОИЗВОДСТВА ПО ВИДАМ  
ЭКОНОМИЧЕСКОЙ ДЕЯТЕЛЬНОСТИ в 2010 г.**  
(в текущих основных ценах; миллионов рублей)

|  | Ресурсы  | Использование             |                               |
|--|----------|---------------------------|-------------------------------|
|  | выпуск   | промежуточное потребление | валовая добавленная стоимость |
| Всего  | 410956.3 | 217307.7                  | 193648.6                      |
| в том числе по видам экономической деятельности:   |          |                           |                               |
| Сельское хозяйство, охота и лесное хозяйство   | 41970.9  | 21694.9                   | 20276.0                       |
| Рыболовство, рыбоводство   | 74.6     | 34.6                      | 40.0                          |
| Добыча полезных ископаемых   | 39110.9  | 15719.5                   | 23391.4                       |
| Обрабатывающие производства  | 98075.0  | 66869.0                   | 31206.0                       |
| Производство и распределение электроэнергии, газа и воды   | 58783.6  | 26342.5                   | 32441.0                       |
| Строительство  | 26134.6  | 15635.9                   | 10498.7                       |
| Оптовая и розничная торговля; ремонт автотранспортных средств, мотоциклов, бытовых изделий и предметов личного пользования | 38269.2  | 22337.0                   | 15932.2                       |
| Гостиницы и рестораны  | 2625.3   | 1839.0                    | 786.3                         |
| Транспорт и связь  | 43457.5  | 23193.7                   | 20263.8                       |
| Финансовая деятельность  | 773.9    | 245.9                     | 528.0                         |
| Операции с недвижимым имуществом, аренда и предоставление услуг  | 20505.9  | 8870.7                    | 11635.2                       |
| Государственное управление и обеспечение военной безопасности; социальное страхование                                      | 18216.8  | 6167.0                    | 12049.9                       |
| Образование  | 9605.7   | 2915.8                    | 6690.0                        |
| Здравоохранение и предоставление социальных услуг  | 10548.0  | 4256.4                    | 6291.6                        |
| Предоставление прочих коммунальных, социальных и персональных услуг  | 2804.3   | 1185.8                    | 1618.5                        |

**СЧЕТ ПРОИЗВОДСТВА ПО ВИДАМ  
ЭКОНОМИЧЕСКОЙ ДЕЯТЕЛЬНОСТИ в 2011 г.**  
(в текущих основных ценах; миллионов рублей)

|  | Ресурсы  | Использование             |                               |
|--|----------|---------------------------|-------------------------------|
|  | выпуск   | промежуточное потребление | валовая добавленная стоимость |
| Всего  | 492642.1 | 263790.7                  | 228851.4                      |
| в том числе по видам экономической деятельности:   |          |                           |                               |
| Сельское хозяйство, охота и лесное хозяйство   | 59389.5  | 28800.3                   | 30589.2                       |
| Рыболовство, рыбоводство   | 68.5     | 31.0                      | 37.5                          |
| Добыча полезных ископаемых   | 53855.1  | 19819.3                   | 34035.8                       |
| Обрабатывающие производства  | 106455.8 | 70079.1                   | 36376.7                       |
| Производство и распределение электроэнергии, газа и воды   | 63031.3  | 39468.0                   | 23563.3                       |
| Строительство  | 38403.5  | 23099.0                   | 15304.5                       |
| Оптовая и розничная торговля; ремонт автотранспортных средств, мотоциклов, бытовых изделий и предметов личного пользования | 48309.7  | 29263.4                   | 19046.3                       |
| Гостиницы и рестораны  | 3192.2   | 2177.7                    | 1014.5                        |
| Транспорт и связь  | 45065.5  | 23665.2                   | 21400.3                       |
| Финансовая деятельность  | 1118.0   | 403.5                     | 714.6                         |
| Операции с недвижимым имуществом, аренда и предоставление услуг  | 24957.3  | 10281.1                   | 14676.1                       |
| Государственное управление и обеспечение военной безопасности; социальное страхование                                      | 19772.3  | 6629.1                    | 13143.2                       |
| Образование  | 11590.5  | 3061.9                    | 8528.6                        |
| Здравоохранение и предоставление социальных услуг  | 13747.5  | 5427.5                    | 8320.0                        |
| Предоставление прочих коммунальных, социальных и персональных услуг  | 3685.1   | 1584.5                    | 2100.6                        |

**СЧЕТ ПРОИЗВОДСТВА ПО ВИДАМ  
ЭКОНОМИЧЕСКОЙ ДЕЯТЕЛЬНОСТИ в 2012 г.**  
(в текущих основных ценах; миллионов рублей)

|  | Ресурсы  | Использование                |                                     |
|--|----------|------------------------------|-------------------------------------|
|  | выпуск   | промежуточное<br>потребление | валовая<br>добавленная<br>стоимость |
| Всего  | 529719.1 | 281506.0                     | 248213.1                            |
| в том числе по видам экономической деятельности:   |          |                              |                                     |
| Сельское хозяйство, охота и лесное хозяйство   | 72551.9  | 33926.2                      | 38625.7                             |
| Рыболовство, рыбоводство   | 83.4     | 28.4                         | 55.0                                |
| Добыча полезных ископаемых   | 49516.4  | 18237.9                      | 31278.5                             |
| Обрабатывающие производства  | 120585.6 | 78550.1                      | 42035.5                             |
| Производство и распределение<br>электроэнергии, газа и воды  | 57765.2  | 36148.3                      | 21616.9                             |
| Строительство  | 32257.7  | 18768.1                      | 13489.2                             |
| Оптовая и розничная торговля; ремонт<br>автотранспортных средств, мотоциклов, бытовых<br>изделий и предметов личного пользования | 54466.2  | 33346.6                      | 21119.7                             |
| Гостиницы и рестораны  | 3737.6   | 2586.5                       | 1151.1                              |
| Транспорт и связь  | 46492.5  | 25502.6                      | 20989.9                             |
| Финансовая деятельность  | 1461.2   | 645.2                        | 816.0                               |
| Операции с недвижимым имуществом, аренда<br>и предоставление услуг   | 31122.0  | 14360.2                      | 16761.8                             |
| Государственное управление и обеспечение<br>военной безопасности; социальное страхование   | 25962.2  | 8807.1                       | 17155.1                             |
| Образование  | 14046.0  | 3169.1                       | 10877.0                             |
| Здравоохранение и предоставление<br>социальных услуг   | 15351.2  | 5710.4                       | 9640.8                              |
| Предоставление прочих коммунальных,<br>социальных и персональных услуг   | 4320.2   | 1719.3                       | 2600.9                              |

**СЧЕТ ПРОИЗВОДСТВА ПО ВИДАМ  
ЭКОНОМИЧЕСКОЙ ДЕЯТЕЛЬНОСТИ в 2013 г.**  
(в текущих основных ценах; миллионов рублей)

|  | Ресурсы  | Использование                |                                     |
|--|----------|------------------------------|-------------------------------------|
|  | выпуск   | промежуточное<br>потребление | валовая<br>добавленная<br>стоимость |
| Всего  | 579087.6 | 306849.6                     | 272238.0                            |
| в том числе по видам экономической деятельности:   |          |                              |                                     |
| Сельское хозяйство, охота и лесное хозяйство   | 83895.0  | 42791.6                      | 41103.4                             |
| Рыболовство, рыбоводство   | 120.2    | 30.1                         | 90.1                                |
| Добыча полезных ископаемых   | 50803.5  | 18763.3                      | 32040.2                             |
| Обрабатывающие производства  | 136426.2 | 88511.2                      | 47915.0                             |
| Производство и распределение<br>электроэнергии, газа и воды  | 58948.0  | 36724.7                      | 22223.3                             |
| Строительство  | 38294.2  | 21643.4                      | 16650.8                             |
| Оптовая и розничная торговля; ремонт<br>автотранспортных средств, мотоциклов, бытовых<br>изделий и предметов личного пользования | 58729.1  | 35055.0                      | 23674.1                             |
| Гостиницы и рестораны  | 4230.1   | 2721.7                       | 1508.4                              |
| Транспорт и связь  | 44598.8  | 23888.2                      | 20710.6                             |
| Финансовая деятельность  | 1581.1   | 829.1                        | 752.0                               |
| Операции с недвижимым имуществом, аренда<br>и предоставление услуг   | 36281.5  | 17444.5                      | 18837.0                             |
| Государственное управление и обеспечение<br>военной безопасности; социальное страхование   | 27102.8  | 8164.6                       | 18938.2                             |
| Образование  | 16122.0  | 3474.2                       | 12647.8                             |
| Здравоохранение и предоставление<br>социальных услуг   | 16844.0  | 4876.0                       | 11968.0                             |
| Предоставление прочих коммунальных,<br>социальных и персональных услуг   | 5111.1   | 1932.0                       | 3179.1                              |



**СТРУКТУРА ВАЛОВОГО РЕГИОНАЛЬНОГО ПРОДУКТА  
ПО ВИДАМ ЭКОНОМИЧЕСКОЙ ДЕЯТЕЛЬНОСТИ**  
(в процентах к итогу)

|  | 2005 | 2008 | 2009 | 2010 | 2011 | 2012 | 2013 |
|--|------|------|------|------|------|------|------|
| Всего  | 100  | 100  | 100  | 100  | 100  | 100  | 100  |
| в том числе по видам экономической деятельности:   |      |      |      |      |      |      |      |
| Сельское хозяйство, охота и лесное хозяйство   | 15.1 | 14.5 | 13.2 | 10.5 | 13.4 | 15.6 | 15.1 |
| Рыболовство, рыбоводство   | 0.0  | 0.0  | 0.0  | 0.0  | 0.0  | 0.0  | 0.0  |
| Добыча полезных ископаемых   | 18.0 | 14.3 | 6.6  | 12.1 | 14.9 | 12.6 | 11.8 |
| Обрабатывающие производства  | 11.9 | 14.5 | 16.0 | 16.1 | 16.0 | 16.9 | 17.6 |
| Производство и распределение электроэнергии, газа и воды   | 17.9 | 11.0 | 16.3 | 16.8 | 10.3 | 8.7  | 8.2  |
| Строительство  | 4.0  | 5.2  | 5.0  | 5.4  | 6.7  | 5.4  | 6.1  |
| Оптовая и розничная торговля; ремонт автотранспортных средств, мотоциклов, бытовых изделий и предметов личного пользования | 8.3  | 13.5 | 12.6 | 8.2  | 8.3  | 8.5  | 8.7  |
| Гостиницы и рестораны  | 0.4  | 0.5  | 0.5  | 0.4  | 0.4  | 0.5  | 0.6  |
| Транспорт и связь  | 8.5  | 7.6  | 7.6  | 10.5 | 9.4  | 8.5  | 7.6  |
| Финансовая деятельность  | 0.2  | 0.2  | 0.3  | 0.3  | 0.3  | 0.3  | 0.3  |
| Операции с недвижимым имуществом, аренда и предоставление услуг  | 3.7  | 4.4  | 5.8  | 6.0  | 6.4  | 6.8  | 6.9  |
| Государственное управление и обеспечение военной безопасности; социальное страхование                                      | 4.6  | 6.1  | 7.1  | 6.2  | 5.7  | 6.9  | 6.9  |
| Образование  | 3.5  | 3.7  | 4.2  | 3.5  | 3.7  | 4.4  | 4.6  |
| Здравоохранение и предоставление социальных услуг  | 3.0  | 3.6  | 3.8  | 3.2  | 3.6  | 3.9  | 4.4  |
| Предоставление прочих коммунальных, социальных и персональных услуг  | 0.9  | 0.9  | 1.0  | 0.8  | 0.9  | 1.0  | 1.2  |

**ИНДЕКСЫ ФИЗИЧЕСКОГО ОБЪЕМА ВАЛОВОГО РЕГИОНАЛЬНОГО ПРОДУКТА  
И ВАЛОВОЙ ДОБАВЛЕННОЙ СТОИМОСТИ ВИДОВ ЭКОНОМИЧЕСКОЙ ДЕЯТЕЛЬНОСТИ**  
(в постоянных ценах; в процентах к предыдущему году)

|  | 2005  | 2008  | 2009  | 2010  | 2011  | 2012  | 2013  |
|--|-------|-------|-------|-------|-------|-------|-------|
| Валовой региональный продукт   | 104.5 | 104.1 | 96.0  | 103.0 | 108.4 | 104.7 | 104.2 |
| Валовая добавленная стоимость:   |       |       |       |       |       |       |       |
| Сельское хозяйство, охота и лесное хозяйство   | 100.3 | 116.3 | 98.1  | 80.9  | 160.2 | 110.4 | 114.0 |
| Рыболовство, рыбоводство   | 120.1 | 141.8 | 75.0  | 122.9 | 160.3 | 144.9 | 140.7 |
| Добыча полезных ископаемых   | 91.4  | 89.5  | 83.1  | 113.0 | 104.7 | 103.2 | 97.3  |
| Обрабатывающие производства  | 111.8 | 115.5 | 96.4  | 107.4 | 100.0 | 110.0 | 110.6 |
| Производство и распределение электроэнергии, газа и воды   | 112.7 | 83.5  | 120.3 | 103.7 | 101.7 | 99.7  | 86.4  |
| Строительство  | 114.7 | 116.2 | 91.2  | 108.0 | 118.6 | 86.4  | 119.2 |
| Оптовая и розничная торговля; ремонт автотранспортных средств, мотоциклов, бытовых изделий и предметов личного пользования | 114.1 | 119.8 | 87.2  | 94.0  | 108.9 | 114.5 | 109.6 |
| Гостиницы и рестораны  | 128.7 | 122.7 | 81.2  | 102.7 | 114.3 | 106.1 | 121.9 |
| Транспорт и связь  | 103.3 | 102.3 | 86.4  | 153.3 | 95.2  | 103.3 | 95.1  |
| Финансовая деятельность  | 149.0 | 182.5 | 7.9   | 89.4  | 130.5 | 107.3 | 84.8  |
| Операции с недвижимым имуществом, аренда и предоставление услуг  | 114.2 | 100.8 | 109.6 | 93.6  | 103.0 | 106.9 | 103.7 |
| Государственное управление и обеспечение военной безопасности; социальное страхование                                      | 105.1 | 102.0 | 102.5 | 99.7  | 95.3  | 99.4  | 100.5 |
| Образование  | 85.9  | 106.0 | 98.7  | 91.4  | 97.4  | 98.6  | 97.9  |
| Здравоохранение и предоставление социальных услуг  | 110.4 | 100.6 | 98.9  | 98.8  | 98.9  | 103.9 | 97.9  |
| Предоставление прочих коммунальных, социальных и персональных услуг  | 108.2 | 98.5  | 91.6  | 98.6  | 112.2 | 111.6 | 111.1 |

**ФОРМИРОВАНИЕ ВАЛОВОГО РЕГИОНАЛЬНОГО ПРОДУКТА  
МЕТОДОМ ОБРАЗОВАНИЯ ДОХОДОВ**  
(миллионов рублей)

|  | 2005    | 2008     | 2009     | 2010     | 2011     | 2012     | 2013     |
|--|---------|----------|----------|----------|----------|----------|----------|
| Валовой региональный продукт в основных ценах        | 86624.9 | 167865.8 | 161570.9 | 193648.6 | 228851.4 | 248213.1 | 272238.0 |
| в том числе:   |         |          |          |          |          |          |          |
| Оплата труда наемных работников                      | 30950.9 | 65422.5  | 65656.4  | 71309.7  | 89371.9  | 101845.8 | 115152.4 |
| Другие чистые налоги на производство                 | 2186.8  | 3561.5   | 3785.8   | 4264.4   | 4603.8   | 4811.1   | 4853.8   |
| другие налоги на производство                        | 2286.4  | 3561.5   | 3785.8   | 4264.4   | 4603.8   | 4811.1   | 4853.8   |
| другие субсидии на производство (-)                  | 99.6    | -        | -        | -        | -        | -        | -        |
| Валовая прибыль экономики и валовые смешанные доходы | 53487.2 | 98881.8  | 92128.7  | 118074.5 | 134875.7 | 141556.2 | 152231.8 |

**СТРУКТУРА ВАЛОВОГО РЕГИОНАЛЬНОГО ПРОДУКТА  
ПО ВИДАМ ПЕРВИЧНЫХ ДОХОДОВ**  
(в процентах)



**ОТДЕЛЬНЫЕ ЭЛЕМЕНТЫ СЧЕТА ИСПОЛЬЗОВАНИЯ ДОХОДОВ  
И СЧЕТА ОПЕРАЦИЙ С КАПИТАЛОМ**  
(в текущих рыночных ценах; миллионов рублей)

|  | 2005    | 2008     | 2009     | 2010     | 2011     | 2012     | 2013     |
|--|---------|----------|----------|----------|----------|----------|----------|
| Фактическое конечное потребление домашних хозяйств - всего | 63027.2 | 128334.1 | 138731.1 | 153949.6 | 183329.4 | 206050.1 | 226797.1 |
| в том числе за счет:                                       |         |          |          |          |          |          |          |
| расходов домашних хозяйств                                 | 53178.9 | 109759.4 | 119107.2 | 133129.9 | 157177.5 | 176612.8 | 194443.5 |
| социальных трансфертов в натуральной форме                 | 9848.3  | 18574.7  | 19623.9  | 20819.7  | 26151.9  | 29437.3  | 32353.6  |
| Валовое накопление основного капитала                      | 17774.9 | 44262.0  | 41701.3  | 43735.2  | 58083.0  | 66499.7  | 67345.5  |

**ОСНОВНЫЕ ФОНДЫ**

**ОСНОВНЫЕ ФОНДЫ ПО ВИДАМ ЭКОНОМИЧЕСКОЙ ДЕЯТЕЛЬНОСТИ**

**в 2013 г.**

(по полной учетной стоимости; миллионов рублей)

|   | Наличие на<br>начало года | Поступило | Выбыло | Наличие<br>на конец<br>года <sup>1)</sup> |
|---|---------------------------|-----------|--------|---|
| Всего основных фондов   | 542415                    | 83633     | 19406  | 607109                                    |
| в том числе по видам экономической<br>деятельности:   |                           |           |        |   |
| Сельское хозяйство, охота и<br>лесное хозяйство   | 64012                     | 10883     | 2490   | 72405                                     |
| Рыболовство, рыбоводство  | 110                       | 14        | 0      | 124                                       |
| Добыча полезных ископаемых  | 10768                     | 991       | 93     | 11666                                     |
| Обрабатывающие производства   | 34535                     | 16191     | 1781   | 49303                                     |
| Производство и распределение<br>электроэнергии, газа и воды   | 87520                     | 11926     | 635    | 98811                                     |
| Строительство   | 3780                      | 852       | 144    | 4564                                      |
| Оптовая и розничная торговля; ремонт<br>автотранспортных средств, мотоциклов,<br>бытовых изделий и предметов личного<br>пользования | 14569                     | 3821      | 1599   | 16791                                     |
| Гостиницы и рестораны   | 3303                      | 1266      | 620    | 3948                                      |
| Транспорт и связь   | 168211                    | 7412      | 1880   | 173846                                    |
| Финансовая деятельность   | 7251                      | 835       | 77     | 8005                                      |
| Операции с недвижимым<br>имуществом, аренда и<br>предоставление услуг   | 81253                     | 20509     | 5506   | 96188                                     |
| Государственное управление и<br>обеспечение военной<br>безопасности, обязательное<br>социальное обеспечение                         | 25680                     | 2626      | 2143   | 26163                                     |
| Образование   | 17476                     | 3061      | 1578   | 18959                                     |
| Здравоохранение и предоставление<br>социальных услуг  | 17532                     | 1461      | 430    | 18563                                     |
| Предоставление прочих<br>коммунальных, социальных<br>и персональных услуг   | 6415                      | 1785      | 430    | 7773                                      |

<sup>1)</sup> С учетом переоценки, проведенной коммерческими организациями на конец отчетного года.

**СТРУКТУРА ОСНОВНЫХ ФОНДОВ  
ПО ВИДАМ ЭКОНОМИЧЕСКОЙ ДЕЯТЕЛЬНОСТИ**

**в 2013 г.**

(в процентах к общей стоимости основных фондов; на конец года)

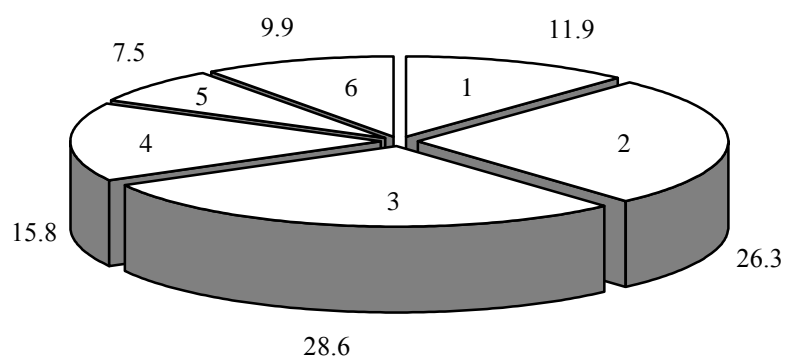

1-сельское хозяйство, охота и лесное хозяйство

2-добыча полезных ископаемых; обрабатывающие производства;  
производство и распределение электроэнергии, газа и воды

3-транспорт и связь

4-операции с недвижимым имуществом, аренда и предоставление  
услуг

5-образование; здравоохранение и предоставление социальных  
услуг; предоставление прочих коммунальных, социальных и  
персональных услуг

6-прочие

**НАЛИЧИЕ ОСНОВНЫХ ФОНДОВ  
КРУПНЫХ И СРЕДНИХ КОММЕРЧЕСКИХ ОРГАНИЗАЦИЙ**

(на конец года; по полной учетной стоимости; миллионов рублей)

|  | 2005              | 2008              | 2009              | 2010              |
|--|-------------------|-------------------|-------------------|-------------------|
| Всего  | 124467            | 169679            | 193893            | 220879            |
| в том числе организации<br>с основным видом деятельности:  |                   |                   |                   |                   |
| Сельское хозяйство, охота и лесное хозяйство   | 12931             | 14819             | 15438             | 19355             |
| Рыболовство, рыбоводство   | 30                | 38                | 38                | 38                |
| Добыча полезных ископаемых   | ... <sup>1)</sup> | ... <sup>1)</sup> | ... <sup>1)</sup> | ... <sup>1)</sup> |
| Обрабатывающие производства  | 11213             | 19256             | 20690             | 22173             |
| из них:  |                   |                   |                   |                   |
| производство пищевых продуктов, включая<br>напитки, и табака   | 3999              | 7006              | 8487              | 9422              |
| текстильное и швейное производство   | 212               | 192               | 200               | 196               |
| производство кожи, изделий из кожи и<br>производство обуви   | ... <sup>1)</sup> | ... <sup>1)</sup> | ... <sup>1)</sup> | ... <sup>1)</sup> |
| обработка древесины и производство<br>изделий из дерева  | ... <sup>1)</sup> | ... <sup>1)</sup> | ... <sup>1)</sup> | ... <sup>1)</sup> |
| целлюлозно-бумажное производство;<br>издательская и полиграфическая<br>деятельность  | 620               | 582               | 961               | 929               |
| химическое производство  | 748               | 2118              | 2211              | 2402              |
| производство резиновых и пластмассовых<br>изделий  | 1351              | 2939              | 2948              | 3027              |
| производство прочих неметаллических<br>минеральных продуктов   | 446               | 845               | 791               | 782               |
| металлургическое производство и производ-<br>ство готовых металлических изделий  | 48                | 222               | 255               | 382               |
| производство машин и оборудования  | 771               | 593               | 455               | 548               |
| производство электрооборудования,<br>электронного и оптического оборудования   | 2316              | 3103              | 2990              | 2959              |
| производство транспортных средств и<br>оборудования  | 358               | 894               | 564               | 658               |
| Производство и распределение<br>электроэнергии, газа и воды  | 38362             | 39818             | 48928             | 56527             |
| Строительство  | 4948              | 7956              | 3376              | 5225              |
| Оптовая и розничная торговля; ремонт авто-<br>транспортных средств, мотоциклов, бытовых<br>изделий и предметов личного пользования               | 34925             | 6059              | 10559             | 71282             |
| в том числе:   |                   |                   |                   |                   |
| торговля автотранспортными средствами и<br>мотоциклами, их техническое обслуживание<br>и ремонт  | 1549              | 2575              | 3023              | 2510              |
| оптовая торговля, включая торговлю через<br>агентов, кроме торговли автотранспорт-<br>ными средствами и мотоциклами                              | 32561             | 1463              | 2536              | 63087             |
| розничная торговля, кроме торговли авто-<br>транспортными средствами и мотоциклами,<br>ремонт бытовых изделий и предметов<br>личного пользования | 815               | 2021              | 5000              | 5684              |
| Гостиницы и рестораны  | 59                | 68                | 115               | 118               |
| Транспорт и связь  | 9229              | 66846             | 78097             | 28764             |
| из него связь  | 3967              | 6906              | 8034              | 9072              |
| Финансовая деятельность  | 1597              | 3745              | 4904              | 5172              |
| Операции с недвижимым имуществом,<br>аренда и предоставление услуг   | 3188              | 2398              | 2669              | 2888              |
| Государственное управление и обеспечение военной<br>безопасности; социальное страхование   | ... <sup>1)</sup> | -                 | ... <sup>1)</sup> | ... <sup>1)</sup> |
| Образование  | ... <sup>1)</sup> | -                 | -                 | ... <sup>1)</sup> |
| Здравоохранение и предоставление<br>социальных услуг   | ... <sup>1)</sup> | ... <sup>1)</sup> | 56                | 44                |
| Предоставление прочих коммунальных,<br>социальных и персональных услуг   | 294               | 246               | 278               | 380               |

Продолжение

|  | 2011              | 2012              | 2013              | 2014              |
|--|-------------------|-------------------|-------------------|-------------------|
| Всего  | 257284            | 284595            | 325301            | 364445            |
| в том числе организации<br>с основным видом деятельности:  |                   |                   |                   |                   |
| Сельское хозяйство, охота и лесное хозяйство   | 27717             | 38032             | 48401             | 62192             |
| Рыболовство, рыбоводство   | 31                | 29                | 24                | ... <sup>1)</sup> |
| Добыча полезных ископаемых   | ... <sup>1)</sup> | ... <sup>1)</sup> | ... <sup>1)</sup> | ... <sup>1)</sup> |
| Обрабатывающие производства  | 26212             | 30003             | 38829             | 43933             |
| из них:  |                   |                   |                   |                   |
| производство пищевых продуктов, включая<br>напитки, и табака   | 12133             | 14263             | 21426             | 23768             |
| текстильное и швейное производство   | 199               | 243               | 256               | 348               |
| производство кожи, изделий из кожи и<br>производство обуви   | ... <sup>1)</sup> | ... <sup>1)</sup> | ... <sup>1)</sup> | ... <sup>1)</sup> |
| обработка древесины и производство<br>изделий из дерева  | ... <sup>1)</sup> | ... <sup>1)</sup> | ... <sup>1)</sup> | ... <sup>1)</sup> |
| целлюлозно-бумажное производство;<br>издательская и полиграфическая<br>деятельность  | 1090              | 1254              | 1741              | 1779              |
| химическое производство  | 3157              | 3348              | 4512              | 6258              |
| производство резиновых и пластмассовых<br>изделий  | 3230              | 3230              | 2680              | 2870              |
| производство прочих неметаллических<br>минеральных продуктов   | 915               | 1225              | 1021              | 1087              |
| металлургическое производство и производство<br>готовых металлических изделий  | 382               | 744               | 805               | 924               |
| производство машин и оборудования  | 642               | 766               | 953               | 1378              |
| производство электрооборудования,<br>электронного и оптического оборудования   | 2947              | 3332              | 3388              | 3380              |
| производство транспортных средств и<br>оборудования  | 833               | 904               | 1345              | 1449              |
| Производство и распределение<br>электроэнергии, газа и воды  | 66343             | 72384             | 82540             | 88735             |
| Строительство  | 2801              | 4455              | 2741              | 3437              |
| Оптовая и розничная торговля; ремонт авто-<br>транспортных средств, мотоциклов, бытовых<br>изделий и предметов личного пользования               | 79906             | 81394             | 84378             | 97797             |
| в том числе:   |                   |                   |                   |                   |
| торговля автотранспортными средствами и<br>мотоциклами, их техническое обслуживание<br>и ремонт  | 2973              | 2794              | 2880              | 2753              |
| оптовая торговля, включая торговлю через<br>агентов, кроме торговли автотранспорт-<br>ными средствами и мотоциклами                              | 71999             | 73534             | 75134             | 86706             |
| розничная торговля, кроме торговли авто-<br>транспортными средствами и мотоциклами,<br>ремонт бытовых изделий и предметов<br>личного пользования | 4935              | 5066              | 6365              | 8337              |
| Гостиницы и рестораны  | 111               | 115               | 277               | 362               |
| Транспорт и связь  | 34861             | 38362             | 41208             | 39300             |
| из него связь  | 8931              | 10299             | 12058             | 13371             |
| Финансовая деятельность  | 5913              | 6232              | 6887              | 7002              |
| Операции с недвижимым имуществом,<br>аренда и предоставление услуг   | 3027              | 2278              | 7213              | 7647              |
| Государственное управление и обеспечение военной<br>безопасности; социальное страхование   | ... <sup>1)</sup> | ... <sup>1)</sup> | ... <sup>1)</sup> | -                 |
| Образование  | ... <sup>1)</sup> | ... <sup>1)</sup> | -                 | -                 |
| Здравоохранение и предоставление<br>социальных услуг   | 49                | 53                | 54                | 50                |
| Предоставление прочих коммунальных,<br>социальных и персональных услуг   | 420               | 541               | 1232              | 1290              |

<sup>1)</sup> Данные не публикуются в целях обеспечения конфиденциальности первичных статистических данных, полученных от организаций, в соответствии с Федеральным законом от 29.11.07 № 282-ФЗ «Об официальном статистическом учете и системе государственной статистики в Российской Федерации» (ст.4 п.5, ст.9 п.1).

**СТЕПЕНЬ ИЗНОСА ОСНОВНЫХ ФОНДОВ  
КРУПНЫХ И СРЕДНИХ КОММЕРЧЕСКИХ ОРГАНИЗАЦИЙ**  
(на конец года; в процентах)

|   | 2005 | 2008 | 2009 | 2010 | 2011 | 2012 | 2013 | 2014 |
|---|------|------|------|------|------|------|------|------|
| Всего   | 48.9 | 47.8 | 46.9 | 48.8 | 49.1 | 49.1 | 47.9 | 49.9 |
| в том числе организации<br>с основным видом деятельности:   |      |      |      |      |      |      |      |      |
| Сельское хозяйство, охота и лесное хозяйство  | 37.7 | 31.3 | 31.6 | 30.0 | 27.3 | 23.1 | 24.6 | 25.4 |
| Рыболовство, рыбоводство  | 41.3 | 39.4 | 45.4 | 48.2 | 56.7 | 55.9 | 65.7 | 66.5 |
| Добыча полезных ископаемых  | 54.8 | 52.8 | 55.2 | 58.6 | 56.5 | 56.3 | 56.8 | 54.4 |
| Обрабатывающие производства   | 41.8 | 36.7 | 40.4 | 44.0 | 42.0 | 43.3 | 34.9 | 38.0 |
| из них:   |      |      |      |      |      |      |      |      |
| производство пищевых продуктов, включая<br>напитки, и табака  | 36.2 | 35.7 | 39.2 | 40.8 | 34.8 | 36.2 | 24.3 | 30.1 |
| текстильное и швейное производство  | 47.2 | 48.3 | 47.4 | 49.1 | 50.3 | 43.6 | 43.9 | 31.2 |
| производство кожи, изделий из кожи и<br>производство обуви  | 14.2 | 15.2 | 16.9 | 21.8 | 20.1 | 25.0 | 29.8 | 32.7 |
| обработка древесины и производство изделий<br>из дерева   | 44.1 | 43.0 | 48.4 | 52.3 | 54.1 | 55.9 | 56.5 | 60.4 |
| целлюлозно-бумажное производство; издательская<br>и полиграфическая деятельность  | 57.1 | 66.5 | 57.8 | 64.3 | 69.6 | 66.2 | 64.3 | 71.0 |
| химическое производство   | 52.1 | 35.1 | 43.3 | 49.1 | 45.5 | 51.1 | 44.1 | 37.1 |
| производство резиновых и пластмассовых изделий  | 59.4 | 33.5 | 37.0 | 42.4 | 44.3 | 50.8 | 42.4 | 47.9 |
| производство прочих неметаллических<br>минеральных продуктов  | 39.1 | 41.7 | 48.5 | 55.1 | 55.0 | 47.4 | 50.9 | 53.8 |
| металлургическое производство и производство<br>готовых металлических изделий   | 33.8 | 20.2 | 25.4 | 28.1 | 31.4 | 23.1 | 30.0 | 35.9 |
| производство машин и оборудования   | 32.4 | 34.7 | 30.7 | 31.6 | 37.6 | 38.7 | 41.1 | 36.8 |
| производство электрооборудования,<br>электронного и оптического оборудования  | 41.7 | 41.9 | 44.9 | 51.7 | 56.5 | 55.9 | 59.0 | 63.2 |
| производство транспортных средств и оборудования  | 25.5 | 34.8 | 40.1 | 43.4 | 41.3 | 45.1 | 42.9 | 46.1 |
| Производство и распределение электроэнергии,<br>газа и воды   | 50.1 | 38.0 | 35.4 | 36.1 | 36.7 | 40.2 | 41.0 | 44.2 |
| Строительство   | 15.0 | 26.3 | 24.8 | 19.2 | 42.3 | 44.7 | 50.4 | 49.5 |
| Оптовая и розничная торговля; ремонт авто-<br>транспортных средств, мотоциклов, бытовых<br>изделий и предметов личного пользования            | 63.7 | 21.5 | 17.7 | 70.1 | 73.1 | 75.0 | 75.8 | 77.8 |
| в том числе:  |      |      |      |      |      |      |      |      |
| торговля автотранспортными средствами и мото-<br>циклами, их техническое обслуживание и ремонт  | 9.4  | 13.1 | 16.2 | 22.8 | 22.8 | 23.4 | 24.7 | 22.0 |
| оптовая торговля, включая торговлю через агентов,<br>кроме торговли автотранспортными средствами и<br>мотоциклами                             | 67.6 | 26.4 | 22.9 | 76.8 | 79.0 | 80.1 | 81.7 | 84.2 |
| розничная торговля, кроме торговли автотранспорт-<br>ными средствами и мотоциклами, ремонт бытовых<br>изделий и предметов личного пользования | 13.1 | 28.5 | 16.0 | 17.7 | 17.9 | 28.2 | 29.7 | 29.5 |
| Гостиницы и рестораны   | 36.1 | 40.2 | 28.0 | 33.5 | 31.7 | 32.6 | 21.3 | 25.9 |
| Транспорт и связь   | 40.0 | 66.6 | 64.6 | 45.5 | 43.9 | 44.0 | 50.1 | 53.7 |
| из него связь   | 37.8 | 39.3 | 44.4 | 47.2 | 50.2 | 48.4 | 59.1 | 59.1 |
| Финансовая деятельность   | 28.9 | 22.4 | 21.8 | 23.1 | 24.8 | 26.7 | 29.0 | 30.7 |
| Операции с недвижимым имуществом, аренда и<br>предоставление услуг  | 31.1 | 34.2 | 36.3 | 35.2 | 39.0 | 49.8 | 21.7 | 20.7 |
| Государственное управление и обеспечение военной<br>безопасности; социальное страхование  | 13.9 | -    | 40.0 | 48.9 | 44.5 | 57.8 | 73.2 | -    |
| Образование   | 26.0 | -    | -    | 16.7 | 18.8 | 20.6 | -    | -    |
| Здравоохранение и предоставление социальных услуг   | 37.1 | 44.3 | 39.0 | 50.0 | 43.6 | 43.4 | 46.5 | 48.3 |
| Предоставление прочих коммунальных, социальных<br>и персональных услуг  | 35.8 | 44.0 | 54.7 | 45.8 | 47.8 | 42.7 | 24.6 | 28.6 |

**СОСТОЯНИЕ ОТДЕЛЬНЫХ ВИДОВ ОСНОВНЫХ ФОНДОВ  
КРУПНЫХ И СРЕДНИХ КОММЕРЧЕСКИХ ОРГАНИЗАЦИЙ**  
(на конец года; в процентах)

|   | Степень износа |      |      |      |      |      |      |      |
|---|----------------|------|------|------|------|------|------|------|
|   | 2005           | 2008 | 2009 | 2010 | 2011 | 2012 | 2013 | 2014 |
| Все основные фонды  | 48.9           | 47.8 | 46.9 | 48.8 | 49.1 | 49.1 | 47.9 | 49.9 |
| из них:   |                |      |      |      |      |      |      |      |
| здания  | 28.4           | 22.8 | 20.1 | 20.2 | 19.8 | 18.9 | 18.2 | 17.7 |
| сооружения  | 55.4           | 57.7 | 58.7 | 62.6 | 63.1 | 64.2 | 61.7 | 65.3 |
| машины и оборудование   | 54.7           | 49.0 | 48.7 | 49.6 | 50.3 | 52.2 | 51.7 | 54.2 |
| транспортные средства   | 46.3           | 50.4 | 53.0 | 47.6 | 50.6 | 43.4 | 47.5 | 56.4 |
| в том числе организации<br>с основным видом<br>деятельности:  |                |      |      |      |      |      |      |      |
| Сельское хозяйство, охота<br>и лесное хозяйство   | 37.7           | 31.3 | 31.6 | 30.0 | 27.3 | 23.1 | 24.6 | 25.4 |
| из них:   |                |      |      |      |      |      |      |      |
| здания  | 40.8           | 31.4 | 23.0 | 17.9 | 12.9 | 9.7  | 10.8 | 10.4 |
| сооружения  | 52.8           | 42.4 | 34.3 | 20.5 | 16.1 | 14.3 | 17.3 | 21.1 |
| машины и оборудование   | 32.4           | 31.0 | 35.7 | 37.9 | 39.8 | 36.2 | 37.3 | 42.1 |
| транспортные средства   | 40.0           | 46.2 | 43.3 | 46.7 | 46.8 | 46.0 | 50.7 | 54.0 |
| Добыча полезных<br>ископаемых   | 54.8           | 52.8 | 55.2 | 58.6 | 56.5 | 56.3 | 56.8 | 54.4 |
| из них:   |                |      |      |      |      |      |      |      |
| здания  | 37.4           | 28.7 | 28.2 | 30.5 | 32.2 | 34.3 | 37.6 | 38.8 |
| сооружения  | 52.6           | 49.5 | 50.4 | 49.6 | 36.2 | 34.8 | 36.2 | 35.4 |
| машины и оборудование   | 62.0           | 60.3 | 66.5 | 72.9 | 78.3 | 79.9 | 79.5 | 75.4 |
| транспортные средства   | 61.3           | 76.4 | 80.1 | 83.0 | 86.2 | 84.6 | 87.8 | 90.2 |
| Обрабатывающие<br>производства  | 41.8           | 36.7 | 40.4 | 44.0 | 42.0 | 43.3 | 34.9 | 38.0 |
| из них:   |                |      |      |      |      |      |      |      |
| здания  | 30.6           | 24.3 | 25.3 | 26.6 | 22.9 | 22.3 | 16.9 | 16.9 |
| сооружения  | 43.2           | 43.3 | 44.9 | 44.9 | 44.3 | 42.6 | 17.0 | 30.3 |
| машины и оборудование   | 48.0           | 40.6 | 46.5 | 50.8 | 50.4 | 52.3 | 45.1 | 47.6 |
| транспортные средства   | 45.4           | 45.6 | 51.7 | 53.0 | 53.2 | 43.1 | 50.5 | 58.0 |
| Строительство   | 15.0           | 26.3 | 24.8 | 19.2 | 42.3 | 44.7 | 50.4 | 49.5 |
| из них:   |                |      |      |      |      |      |      |      |
| здания  | 34.3           | 33.2 | 24.1 | 9.1  | 25.4 | 30.3 | 38.8 | 37.1 |
| сооружения  | 10.1           | 22.8 | 5.8  | 4.7  | 29.4 | 35.9 | 22.9 | 27.7 |
| машины и оборудование   | 49.2           | 45.2 | 42.4 | 44.8 | 47.7 | 52.9 | 54.9 | 52.5 |
| транспортные средства   | 42.5           | 37.1 | 37.7 | 41.0 | 43.4 | 50.6 | 56.1 | 55.4 |
| Оптовая и розничная<br>торговля; ремонт авто-<br>транспортных средств,<br>мотоциклов, бытовых<br>изделий и предметов<br>личного пользования | 63.7           | 21.5 | 17.7 | 70.1 | 73.1 | 75.0 | 75.8 | 77.8 |
| из них:   |                |      |      |      |      |      |      |      |
| здания  | 21.0           | 10.0 | 7.3  | 16.6 | 20.3 | 22.5 | 22.4 | 23.0 |
| сооружения  | 63.9           | 17.7 | 19.4 | 75.2 | 77.8 | 80.1 | 82.3 | 85.1 |
| машины и оборудование   | 75.9           | 41.7 | 43.4 | 84.3 | 82.5 | 85.8 | 85.5 | 85.2 |
| транспортные средства   | 39.7           | 36.1 | 34.1 | 37.3 | 43.7 | 46.9 | 51.1 | 60.6 |
| Транспорт и связь   | 40.0           | 66.6 | 64.6 | 45.5 | 43.9 | 44.0 | 50.1 | 53.7 |
| из них:   |                |      |      |      |      |      |      |      |
| здания  | 20.8           | 35.3 | 32.5 | 25.9 | 23.8 | 24.7 | 34.1 | 35.8 |
| сооружения  | 48.2           | 67.2 | 64.8 | 47.6 | 43.5 | 47.9 | 50.0 | 51.7 |
| машины и оборудование   | 42.1           | 75.6 | 74.6 | 52.3 | 55.0 | 54.5 | 65.5 | 64.4 |
| транспортные средства   | 38.9           | 49.3 | 54.5 | 41.4 | 45.9 | 36.3 | 39.7 | 50.6 |



|   | Продолжение  |      |      |      |      |      |      |      |
|---|--|------|------|------|------|------|------|------|
|   | Удельный вес полностью<br>изношенных основных фондов |      |      |      |      |      |      |      |
|   | 2005   | 2008 | 2009 | 2010 | 2011 | 2012 | 2013 | 2014 |
| Все основные фонды  | 15.6   | 11.5 | 11.0 | 11.6 | 11.6 | 11.9 | 11.2 | 11.7 |
| из них:   |  |      |      |      |      |      |      |      |
| здания  | 3.8  | 3.4  | 2.7  | 2.6  | 2.8  | 2.6  | 2.5  | 2.5  |
| сооружения  | 10.8   | 7.4  | 7.5  | 7.3  | 7.3  | 7.9  | 7.6  | 8.0  |
| машины и оборудование   | 29.2   | 19.4 | 18.0 | 19.4 | 19.6 | 19.7 | 18.3 | 19.4 |
| транспортные средства   | 16.4   | 13.9 | 18.0 | 17.7 | 17.6 | 14.3 | 14.6 | 17.4 |
| в том числе организации<br>с основным видом<br>деятельности:  |  |      |      |      |      |      |      |      |
| Сельское хозяйство, охота<br>и лесное хозяйство   | 11.7   | 4.8  | 4.0  | 3.7  | 3.4  | 3.1  | 3.0  | 2.9  |
| из них:   |  |      |      |      |      |      |      |      |
| здания  | 7.2  | 4.8  | 2.8  | 2.5  | 2.2  | 1.2  | 1.1  | 1.1  |
| сооружения  | 20.2   | 15.9 | 11.5 | 7.7  | 4.2  | 2.5  | 2.3  | 2.1  |
| машины и оборудование   | 13.3   | 3.4  | 3.5  | 3.5  | 3.9  | 3.6  | 4.3  | 4.4  |
| транспортные средства   | 18.4   | 10.4 | 7.7  | 7.5  | 6.1  | 6.6  | 8.9  | 10.3 |
| Добыча полезных<br>ископаемых   | 22.1   | 21.6 | 24.2 | 27.4 | 27.6 | 28.5 | 28.7 | 29.1 |
| из них:   |  |      |      |      |      |      |      |      |
| здания  | 0.2  | 0.1  | 0.1  | 0.2  | 0.2  | 0.3  | 3.3  | 4.3  |
| сооружения  | 13.6   | 15.6 | 15.4 | 16.1 | 13.1 | 11.5 | 10.2 | 14.2 |
| машины и оборудование   | 36.9   | 30.9 | 35.0 | 41.9 | 46.7 | 51.9 | 52.7 | 51.3 |
| транспортные средства   | 24.0   | 39.8 | 51.5 | 54.1 | 56.8 | 56.6 | 59.6 | 62.9 |
| Обрабатывающие<br>производства  | 17.2   | 9.7  | 11.4 | 12.1 | 11.7 | 11.5 | 10.0 | 11.0 |
| из них:   |  |      |      |      |      |      |      |      |
| здания  | 3.3  | 3.3  | 3.7  | 3.1  | 2.5  | 3.3  | 2.1  | 2.2  |
| сооружения  | 14.8   | 10.2 | 11.9 | 11.9 | 15.4 | 15.2 | 5.0  | 7.6  |
| машины и оборудование   | 26.1   | 12.1 | 14.4 | 15.4 | 15.0 | 14.3 | 13.8 | 14.9 |
| транспортные средства   | 17.8   | 12.2 | 20.2 | 21.6 | 21.5 | 16.7 | 16.8 | 19.6 |
| Строительство   | 2.1  | 2.5  | 6.9  | 5.6  | 13.8 | 12.1 | 20.2 | 17.1 |
| из них:   |  |      |      |      |      |      |      |      |
| здания  | 3.8  | 10.1 | 6.6  | 2.3  | 7.1  | 8.5  | 9.3  | 7.4  |
| сооружения  | 0.2  | 0.5  | 0.7  | 0.5  | 11.3 | 5.3  | 5.8  | 5.8  |
| машины и оборудование   | 22.2   | 12.7 | 14.1 | 15.1 | 16.8 | 16.7 | 27.6 | 23.6 |
| транспортные средства   | 9.0  | 7.4  | 7.9  | 10.4 | 11.1 | 14.9 | 14.7 | 11.3 |
| Оптовая и розничная<br>торговля; ремонт авто-<br>транспортных средств,<br>мотоциклов, бытовых<br>изделий и предметов<br>личного пользования | 16.9   | 1.9  | 1.9  | 15.8 | 16.5 | 16.9 | 17.1 | 17.2 |
| из них:   |  |      |      |      |      |      |      |      |
| здания  | 11.9   | 0.3  | 0.2  | 6.4  | 8.1  | 8.2  | 7.4  | 7.4  |
| сооружения  | 6.7  | 1.1  | 1.4  | 6.1  | 5.9  | 5.9  | 5.9  | 5.9  |
| машины и оборудование   | 62.1   | 5.0  | 7.2  | 70.7 | 70.3 | 73.6 | 72.4 | 72.2 |
| транспортные средства   | 10.1   | 4.8  | 4.6  | 3.0  | 3.5  | 4.4  | 5.1  | 5.8  |
| Транспорт и связь   | 12.3   | 16.3 | 14.9 | 12.7 | 11.2 | 14.6 | 15.1 | 19.7 |
| из них:   |  |      |      |      |      |      |      |      |
| здания  | 5.0  | 18.9 | 14.4 | 4.4  | 5.9  | 4.8  | 7.4  | 7.8  |
| сооружения  | 8.4  | 6.5  | 6.2  | 8.7  | 8.1  | 12.8 | 14.6 | 16.5 |
| машины и оборудование   | 20.2   | 54.8 | 49.3 | 20.5 | 18.6 | 27.0 | 22.8 | 31.9 |
| транспортные средства   | 10.9   | 9.4  | 15.1 | 15.4 | 15.9 | 11.2 | 11.0 | 14.8 |

## МЕТОДОЛОГИЧЕСКИЕ ПОЯСНЕНИЯ

**Расчеты валового регионального продукта (ВРП)** в системе национальных счетов (СНС) основаны на методологических положениях, разработанных совместно ООН, МВФ, Всемирным банком, ОЭСР и Евростатом, адаптированных к условиям функционирования российской экономики.

Суть СНС сводится к формированию обобщающих показателей развития экономики на различных стадиях процесса воспроизводства. Каждой стадии воспроизводства соответствует специальный счет или группа счетов.

**Стадия производства** характеризуется показателями валового выпуска, промежуточного потребления и валовой добавленной стоимости.

**Выпуск товаров и услуг** представляет собой суммарную стоимость товаров и услуг, являющихся результатом производственной деятельности единиц-резидентов экономики в отчетном периоде.

Реализованные товары и услуги включаются в выпуск по фактической рыночной стоимости, нереализованная готовая продукция - по средним рыночным ценам.

Нерыночные услуги в большинстве видов экономической деятельности оцениваются в размере фактических текущих затрат на оказание этих услуг и потребления основного капитала. К текущим затратам относятся: оплата труда, материальные затраты, оплата услуг.

**Промежуточное потребление** состоит из стоимости товаров и услуг, которые трансформируются или полностью потребляются в отчетном периоде в процессе производства. Потребление основного капитала не входит в состав промежуточного потребления.

**Валовая добавленная стоимость** исчисляется как разность между выпуском товаров и услуг и промежуточным потреблением. Термин «валовая» означает, что показатель включает потребленную стоимость основного капитала.

**Валовой региональный продукт (ВРП)** - обобщающий показатель, характеризующий конечный результат производственной деятельности единиц - резидентов региона. ВРП рассчитывается в текущих основных ценах (номинальный объем ВРП) и в постоянных ценах (реальный объем ВРП).

Расчет и публикация данных о ВРП осуществляется в основных ценах. Основная цена - цена, получаемая производителем за единицу товара или услуги, без налогов на продукты, но включая субсидии на продукты.

**Конечное потребление** складывается из расходов на конечное потребление домашних хозяйств, расходов государственного управления на индивидуальные товары и услуги и на коллективные услуги, расходов на конечное потребление некоммерческих организаций, обслуживающих домашние хозяйства. Такая группировка показывает, кто финансирует расходы на конечное потребление.

**Расходы на конечное потребление домашних хозяйств** включают расходы домашних хозяйств на приобретение потребительских товаров и услуг во всех торговых предприятиях, на городских рынках и через неорганизованную (уличную) торговлю, предприятиях бытового и жилищно-коммунального обслуживания, пассажирского транспорта, связи, гостиницах, учреждениях культуры, здравоохранения, образования, а также стоимость товаров и услуг, потребленных в натуральной форме - произведенных для себя (сельскохозяйственная продукция личных подсобных хозяйств, условно исчисленные услуги по проживанию в собственном жилище) и полученных в качестве оплаты труда и гуманитарной помощи.

**Счет производства** отражает операции, относящиеся непосредственно к процессу производства. В этом счете определяется добавленная стоимость в разрезе видов экономической деятельности, составляющая основу исчисления валового регионального продукта.

К **основным фондам** относятся здания, сооружения, машины (рабочие, силовые и информационные) и оборудование, транспортные средства, инструмент, рабочий и продуктивный скот и другие виды основных фондов.

В составе основных фондов учтены основные фонды предприятий и организаций всех форм собственности.

# **Предприятия и организации**

## **Раздел 12**

|   |            |
|---|------------|
| <i>Общая характеристика<br/>предприятий<br/>и организаций</i> | <i>157</i> |
| <i>Малое<br/>предпринимательство</i>                          | <i>162</i> |
| <i>Методологические<br/>пояснения</i>                         | <i>166</i> |

На 1 января 2015 г. число учтенных в Статистическом регистре хозяйствующих субъектов юридических лиц, их филиалов и других обособленных подразделений в области составило 24523 и увеличилось по сравнению с 1 января 2014 г. на 1099 (на 4.7%), из них с частной формой собственности 73.7% всех организаций (их количество возросло на 6.5%), с муниципальной формой собственности – 13.1% всех организаций (снижение на 0.9%), с государственной формой собственности – 4.3% (увеличение на 1.9%).

Распределение организаций по видам экономической деятельности осуществляется в соответствии с основным видом деятельности, заявленным юридическим лицом при государственной регистрации. На протяжении ряда лет структура организаций по видам экономической деятельности достаточно стабильна.

Наибольшее количество организаций по-прежнему сосредоточено в «оптовой и розничной торговле; ремонте автотранспортных средств, мотоциклов, бытовых изделий и предметов личного пользования» – 27.8% общего количества, также значимым остается удельный вес организаций с видом деятельности «операции с недвижимым имуществом, аренда и предоставление услуг» – 15.6% и «предоставление прочих коммунальных, социальных и персональных услуг» – 11.9%.

Почти во всех видах экономической деятельности количество организаций в 2014 г. возросло. Наибольший рост отмечен в «оптовой и розничной торговле; ремонте автотранспортных средств, мотоциклов, бытовых изделий и предметов личного пользования», где увеличение количества организаций составило 469, «строительстве» - 178 ед., «операциях с недвижимым имуществом, аренде и предоставлении услуг» - 174 ед., «транспорте и связи» - 100 ед.

В отдельных видах деятельности количество организаций сократилось. Сокращение отмечено в «предоставлении прочих коммунальных, социальных и персональных услуг» - на 37 ед., в «сельском хозяйстве, охоте и лесном хозяйстве» - на 25 ед., «производстве и распределении электроэнергии, газа и воды» - на 6 ед., в «образовании» - на 3 ед.

Демография организаций значительно различалась по видам деятельности. В таких видах деятельности, как «сельское хозяйство, охота и лесное хозяйство», «предоставление прочих коммунальных, социальных и персональных услуг», «производство и распределение электроэнергии, газа и воды» и «образование» число официально ликвидированных организаций значительно превышало число вновь зарегистрированных, что и обусловило сокращение их количества. В целом по области в 2014 г. было зарегистрировано предприятий в 2 раза больше, чем ликвидировано, соответственно, 2208 ед. и 1122 ед., при этом темпы ликвидации составили только 72.1%.

В разделе приводятся данные из Статистического регистра хозяйствующих субъектов (Статрегистра Росстата) о предприятиях и организациях области, полученные на основе сведений о государственной регистрации, предоставляемых территориальными органами ФНС России из Единого государственного реестра юридических лиц. Из 24.5 тыс. организаций, учтенных в Статрегистре, 23.2 тыс. составляют юридические лица, прошедшие по данным налоговых органов процедуру обязательной регистрации (перерегистрации).

В разделе содержится информация о деятельности субъектов малого предпринимательства - малых предприятий.

В соответствии с законодательством Российской Федерации под субъектами малого предпринимательства понимаются также физические лица, занимающиеся предпринимательской деятельностью без образования юридического лица. Число индивидуальных предпринимателей, прошедших государственную регистрацию (перерегистрацию) в соответствии с Федеральным законом «О государственной регистрации юридических лиц и индивидуальных предпринимателей» и учтенных в Статрегистре, составляет 29.2 тыс. человек.

## ОБЩАЯ ХАРАКТЕРИСТИКА ПРЕДПРИЯТИЙ И ОРГАНИЗАЦИЙ

### ЧИСЛО ПРЕДПРИЯТИЙ И ОРГАНИЗАЦИЙ ПО ФОРМАМ СОБСТВЕННОСТИ

(на 1 января)

|  | Число предприятий и организаций |       |       |       |       |       |       |       |
|--|---------------------------------|-------|-------|-------|-------|-------|-------|-------|
|  | 2006                            | 2009  | 2010  | 2011  | 2012  | 2013  | 2014  | 2015  |
| Всего  | 25737                           | 22136 | 22763 | 23128 | 23080 | 23156 | 23424 | 24523 |
| в том числе по формам собственности:   |                                 |       |       |       |       |       |       |       |
| государственная  | 2619                            | 1222  | 1169  | 1064  | 1021  | 1002  | 1041  | 1061  |
| муниципальная  | 3406                            | 3833  | 3812  | 3750  | 3552  | 3367  | 3247  | 3218  |
| общественных и религиозных организаций (объединений)   | 3050                            | 1613  | 1512  | 1403  | 1372  | 1386  | 1406  | 1416  |
| частная  | 15483                           | 14701 | 15457 | 16146 | 16374 | 16640 | 16972 | 18075 |
| прочие формы собственности, включая смешанную российскую, иностранную, совместную российскую и иностранную | 1179                            | 767   | 813   | 765   | 761   | 761   | 758   | 753   |

Продолжение

|  | В процентах к итогу |      |      |      |      |      |      |      |
|--|---------------------|------|------|------|------|------|------|------|
|  | 2006                | 2009 | 2010 | 2011 | 2012 | 2013 | 2014 | 2015 |
| Всего  | 100                 | 100  | 100  | 100  | 100  | 100  | 100  | 100  |
| в том числе по формам собственности:   |                     |      |      |      |      |      |      |      |
| государственная  | 10.2                | 5.5  | 5.1  | 4.6  | 4.4  | 4.3  | 4.4  | 4.3  |
| муниципальная  | 13.2                | 17.3 | 16.7 | 16.2 | 15.4 | 14.5 | 13.9 | 13.1 |
| общественных и религиозных организаций (объединений)   | 11.9                | 7.3  | 6.6  | 6.1  | 5.9  | 6.0  | 6.0  | 5.8  |
| частная  | 60.1                | 66.4 | 67.9 | 69.8 | 70.9 | 71.9 | 72.5 | 73.7 |
| прочие формы собственности, включая смешанную российскую, иностранную, совместную российскую и иностранную | 4.6                 | 3.5  | 3.6  | 3.3  | 3.3  | 3.3  | 3.2  | 3.1  |

**РАСПРЕДЕЛЕНИЕ ПРЕДПРИЯТИЙ (ОРГАНИЗАЦИЙ)  
ПО ФОРМАМ СОБСТВЕННОСТИ  
на 1 января 2015 г.  
(процентов)**

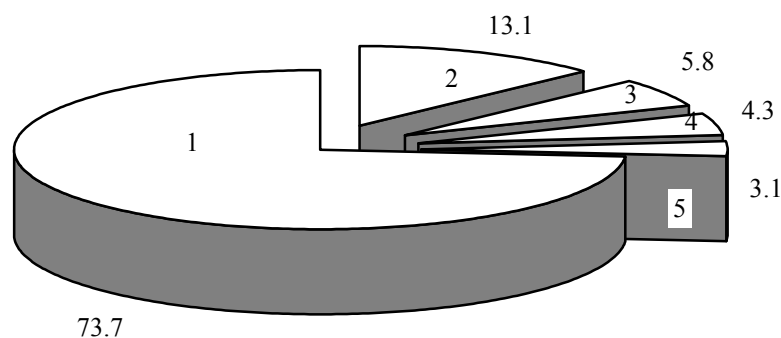

- 1 - частная собственность
- 2 - муниципальная собственность
- 3 - собственность общественных и религиозных организаций (объединений)
- 4 - государственная собственность
- 5 - прочие формы собственности

**РАСПРЕДЕЛЕНИЕ ПРЕДПРИЯТИЙ И ОРГАНИЗАЦИЙ  
ПО ОРГАНИЗАЦИОННО-ПРАВОВЫМ ФОРМАМ**  
(на 1 января)

|  | 2006  | 2009  | 2010  | 2011  | 2012  | 2013  | 2014  | 2015  |
|--|-------|-------|-------|-------|-------|-------|-------|-------|
| <b>Число предприятий и организаций</b>   | 25737 | 22136 | 22763 | 23128 | 23080 | 23156 | 23424 | 24523 |
| в том числе:   |       |       |       |       |       |       |       |       |
| <b>Коммерческие предприятия и организации</b>  |       |       |       |       |       |       |       |       |
| Хозяйственные товарищества   | 44    | 3     | 3     | 2     | 2     | 2     | 2     | 1     |
| Общества с ограниченной или до-<br>полнительной ответственностью                                       | 9361  | 11827 | 12502 | 13187 | 13524 | 13925 | 14334 | 15490 |
| Акционерные общества   | 1508  | 975   | 941   | 890   | 814   | 751   | 695   | 656   |
| Производственные кооперативы   | 642   | 335   | 254   | 165   | 137   | 111   | 94    | 89    |
| Унитарные предприятия  | 491   | 372   | 330   | 282   | 224   | 204   | 185   | 180   |
| Крестьянские (фермерские)<br>хозяйства - КФХ   | 1039  | 481   | 417   | 378   | 327   | 279   | 240   | 221   |
| Прочие юридические лица, являющие-<br>ся коммерческими организациями                                   | 2520  | 94    | 87    | 83    | 63    | 50    | 40    | 35    |
| <b>Некоммерческие предприятия и организации</b>  |       |       |       |       |       |       |       |       |
| Потребительские кооперативы  | 535   | 532   | 500   | 529   | 543   | 533   | 540   | 540   |
| Общественные организации   | 12    | 6     | 7     | 5     | 5     | 5     | 854   | 858   |
| Религиозные организации  | 2670  | 1434  | 1340  | 1235  | 1208  | 1212  | 335   | 338   |
| Фонды  | 129   | 78    | 80    | 81    | 83    | 102   | 109   | 119   |
| Некоммерческие партнерства   | 65    | 86    | 93    | 105   | 115   | 143   | 142   | 164   |
| Ассоциации (союзы)   | 27    | 18    | 21    | 23    | 20    | 17    | 16    | 18    |
| Палаты   | -     | -     | -     | -     | -     | -     | 3     | 3     |
| Учреждения   | 4506  | 3876  | 3955  | 3888  | 3734  | 3545  | 3498  | 3469  |
| Садоводческие, огороднические или<br>дачные объединения граждан  | 111   | 120   | 125   | 125   | 123   | 120   | 121   | 126   |
| Юридические лица, являющиеся не-<br>коммерческими организациями, не<br>включенные в другие группировки | 242   | 423   | 718   | 855   | 904   | 880   | 877   | 862   |
| <b>Организационно-правовые формы организаций, созданных без прав юридического лица</b>                 |       |       |       |       |       |       |       |       |
|  | 1835  | 1476  | 1390  | 1295  | 1254  | 1277  | 1339  | 1354  |

Приказом Росстандарта от 16.10.2012 г. № 505-ст принята и введена в действие с 1 января 2013 г. новая версия Общероссийского классификатора организационно-правовых форм (ОКОПФ) ОК 028-2012. Данные приведены с учетом перекодировочной таблицы ОКОПФ (ОК 028-99) - (ОКОПФ) ОК 028-2012.

**ЧИСЛО ПРЕДПРИЯТИЙ И ОРГАНИЗАЦИЙ  
ПО ВИДАМ ЭКОНОМИЧЕСКОЙ ДЕЯТЕЛЬНОСТИ <sup>1)</sup>**  
(на 1 января)

|   | 2006  | 2009  | 2010  | 2011  | 2012  | 2013  | 2014  | 2015  |
|---|-------|-------|-------|-------|-------|-------|-------|-------|
| Всего   | 25737 | 22136 | 22763 | 23128 | 23080 | 23156 | 23424 | 24523 |
| в том числе организации с основным<br>видом экономической деятельности:             |       |       |       |       |       |       |       |       |
| Сельское хозяйство, охота и лесное<br>хозяйство                                     | 2545  | 1864  | 1730  | 1609  | 1430  | 1305  | 1190  | 1165  |
| Рыболовство, рыбоводство  | 36    | 40    | 43    | 49    | 48    | 51    | 50    | 51    |
| Добыча полезных ископаемых  | 14    | 26    | 31    | 31    | 27    | 29    | 34    | 36    |
| в том числе:  |       |       |       |       |       |       |       |       |
| добыча топливно-энергетических<br>полезных ископаемых                               | 1     | 2     | 5     | 5     | 2     | 3     | 3     | 3     |
| добыча полезных ископаемых, кроме<br>топливно-энергетических                        | 13    | 24    | 26    | 26    | 25    | 26    | 31    | 33    |
| Обрабатывающие производства   | 2135  | 1725  | 1768  | 1836  | 1863  | 1884  | 1862  | 1975  |
| из них:   |       |       |       |       |       |       |       |       |
| производство пищевых продуктов,<br>включая напитки, и табака                        | 459   | 361   | 363   | 365   | 360   | 348   | 343   | 363   |
| текстильное и швейное производство  | 235   | 132   | 131   | 138   | 144   | 138   | 138   | 142   |
| производство кожи, изделий из<br>кожи и производство обуви                          | 59    | 33    | 31    | 28    | 28    | 24    | 18    | 19    |
| обработка древесины и производство<br>изделий из дерева                             | 99    | 102   | 107   | 108   | 113   | 118   | 120   | 124   |
| целлюлозно-бумажное производство;<br>издательская и полиграфическая<br>деятельность | 232   | 236   | 239   | 240   | 242   | 226   | 220   | 230   |
| химическое производство   | 39    | 34    | 35    | 39    | 37    | 39    | 39    | 47    |
| производство резиновых и<br>пластмассовых изделий                                   | 68    | 78    | 79    | 85    | 89    | 101   | 102   | 105   |
| производство прочих неметаллических<br>минеральных продуктов                        | 130   | 105   | 110   | 109   | 119   | 129   | 142   | 156   |
| металлургическое производство и<br>производство готовых металлических<br>изделий    | 107   | 112   | 118   | 127   | 125   | 134   | 141   | 169   |
| производство машин и оборудования   | 400   | 248   | 251   | 262   | 260   | 260   | 239   | 241   |
| производство электрооборудования,<br>электронного и оптического<br>оборудования     | 98    | 96    | 112   | 121   | 130   | 141   | 147   | 152   |
| производство транспортных средств<br>и оборудования                                 | 26    | 25    | 23    | 30    | 31    | 30    | 28    | 29    |



|   | Продолжение |      |      |      |      |      |      |      |
|---|-------------|------|------|------|------|------|------|------|
|   | 2006        | 2009 | 2010 | 2011 | 2012 | 2013 | 2014 | 2015 |
| Производство и распределение электроэнергии, газа и воды  | 160         | 251  | 279  | 302  | 319  | 334  | 351  | 345  |
| Строительство   | 1580        | 1829 | 1882 | 1910 | 1950 | 2030 | 2081 | 2259 |
| Оптовая и розничная торговля, ремонт автотранспортных средств, мотоциклов, бытовых изделий и предметов личного пользования            | 7127        | 5759 | 5948 | 6182 | 6263 | 6302 | 6344 | 6813 |
| в том числе   |             |      |      |      |      |      |      |      |
| торговля автотранспортными средствами и мотоциклами, их техническое обслуживание и ремонт   | 280         | 398  | 427  | 450  | 464  | 470  | 483  | 528  |
| оптовая торговля, включая торговлю через агентов, кроме торговли автотранспортными средствами и мотоциклами                           | 5175        | 3768 | 3892 | 4099 | 4163 | 4196 | 4230 | 4629 |
| розничная торговля, кроме торговли автотранспортными средствами и мотоциклами, ремонт бытовых изделий и предметов личного пользования | 1672        | 1593 | 1631 | 1633 | 1636 | 1636 | 1631 | 1656 |
| Гостиницы и рестораны   | 241         | 263  | 271  | 277  | 276  | 307  | 341  | 371  |
| Транспорт и связь   | 803         | 940  | 971  | 1051 | 1099 | 1154 | 1243 | 1343 |
| из него связь   | 152         | 166  | 175  | 178  | 180  | 180  | 180  | 179  |
| Финансовая деятельность   | 371         | 352  | 399  | 375  | 383  | 394  | 404  | 412  |
| Операции с недвижимым имуществом, аренда и предоставление услуг   | 2328        | 2688 | 3107 | 3359 | 3443 | 3495 | 3644 | 3818 |
| Государственное управление и обеспечение военной безопасности; социальное страхование   | 1160        | 1186 | 1167 | 1127 | 1008 | 966  | 1043 | 1089 |
| Образование   | 1635        | 1558 | 1539 | 1457 | 1406 | 1344 | 1300 | 1297 |
| Здравоохранение и предоставление социальных услуг   | 1043        | 420  | 435  | 464  | 497  | 542  | 572  | 623  |
| Предоставление прочих коммунальных, социальных и персональных услуг   | 4535        | 3202 | 3170 | 3083 | 3055 | 3007 | 2956 | 2919 |
| Предоставление услуг по ведению домашнего хозяйства   | -           | -    | 1    | 3    | 3    | 3    | 3    | 3    |
| Конкретные виды экономической деятельности не установлены   | 24          | 33   | 22   | 13   | 10   | 9    | 6    | 4    |

<sup>1)</sup> Распределение предприятий и организаций по видам экономической деятельности осуществляется по виду деятельности, заявленному юридическим лицом основным при государственной регистрации.

## МАЛОЕ ПРЕДПРИНИМАТЕЛЬСТВО

**ЧИСЛО МАЛЫХ ПРЕДПРИЯТИЙ  
ПО ВИДАМ ЭКОНОМИЧЕСКОЙ ДЕЯТЕЛЬНОСТИ**  
(на конец года)

|   | 2009 | 2010 | 2011 | 2012 | 2013  | 2014  |
|---|------|------|------|------|-------|-------|
| Всего   | 8068 | 8021 | 8794 | 9977 | 10346 | 10450 |
| из них по видам<br>экономической деятельности:  |      |      |      |      |       |       |
| Сельское хозяйство,<br>охота и лесное хозяйство   | 489  | 771  | 685  | 768  | 635   | 572   |
| Рыболовство,<br>рыбоводство   | 27   | 29   | 27   | 32   | 30    | 27    |
| Добыча полезных<br>ископаемых   | 11   | 11   | 12   | 14   | 18    | 18    |
| Обрабатывающие<br>производства  | 851  | 788  | 870  | 997  | 1021  | 1066  |
| Производство и<br>распределение электро-<br>энергии, газа и воды  | 66   | 77   | 74   | 90   | 87    | 81    |
| Строительство   | 968  | 963  | 1054 | 1243 | 1332  | 1305  |
| Оптовая и розничная<br>торговля, ремонт авто-<br>транспортных средств,<br>мотоциклов, бытовых<br>изделий и предметов<br>личного пользования | 3406 | 2845 | 3266 | 3827 | 3940  | 3993  |
| Гостиницы и рестораны   | 191  | 190  | 195  | 240  | 258   | 266   |
| Транспорт и связь   | 284  | 396  | 433  | 498  | 538   | 587   |
| Финансовая деятельность   | 93   | 88   | 98   | 110  | 114   | 117   |
| Операции с недвижимым<br>имуществом, аренда и<br>предоставление услуг   | 1404 | 1539 | 1707 | 1757 | 1932  | 1939  |
| Здравоохранение и<br>предоставление<br>социальных услуг   | 153  | 169  | 195  | 201  | 219   | 252   |
| Предоставление прочих<br>коммунальных,<br>социальных и<br>персональных услуг  | 106  | 133  | 149  | 172  | 195   | 191   |

**ЧИСЛО ЗАМЕЩЕННЫХ РАБОЧИХ МЕСТ (РАБОТНИКОВ)  
НА МАЛЫХ ПРЕДПРИЯТИЯХ**  
(человек)

|   | 2009  | 2010  | 2011  | 2012  | 2013  | 2014  |
|---|-------|-------|-------|-------|-------|-------|
| Всего   | 65321 | 66461 | 58977 | 60731 | 63573 | 59524 |
| из них по видам<br>экономической деятельности:  |       |       |       |       |       |       |
| Сельское хозяйство,<br>охота и лесное хозяйство   | 6670  | 6210  | 5025  | 6284  | 5966  | 5825  |
| Рыболовство,<br>рыбоводство   | 94    | 147   | 65    | 77    | 76    | 89    |
| Добыча полезных<br>ископаемых   | 82    | 75    | 67    | 124   | 110   | 112   |
| Обрабатывающие<br>производства  | 9231  | 9955  | 9848  | 9290  | 10220 | 9869  |
| Производство и<br>распределение электро-<br>энергии, газа и воды  | 1211  | 1396  | 1396  | 1660  | 1642  | 1583  |
| Строительство   | 11253 | 9905  | 10727 | 10762 | 11959 | 10695 |
| Оптовая и розничная<br>торговля, ремонт авто-<br>транспортных средств,<br>мотоциклов, бытовых<br>изделий и предметов<br>личного пользования | 18161 | 15325 | 13406 | 12830 | 13261 | 13663 |
| Гостиницы и рестораны   | 1598  | 2103  | 1572  | 1871  | 1689  | 1827  |
| Транспорт и связь   | 3537  | 3831  | 3457  | 3080  | 3290  | 3120  |
| Финансовая деятельность   | 228   | 257   | 278   | 315   | 435   | 420   |
| Операции с недвижимым<br>имуществом, аренда и<br>предоставление услуг   | 11241 | 14888 | 10896 | 12375 | 12671 | 10109 |
| Здравоохранение и<br>предоставление<br>социальных услуг   | 1242  | 1086  | 976   | 945   | 1033  | 1028  |
| Предоставление прочих<br>коммунальных,<br>социальных и<br>персональных услуг  | 711   | 1211  | 1205  | 1041  | 1145  | 1105  |

**ИНВЕСТИЦИИ В ОСНОВНОЙ КАПИТАЛ МАЛЫХ ПРЕДПРИЯТИЙ**  
(миллионов рублей)

|   | 2009   | 2010   | 2011   | 2012   | 2013   | 2014   |
|---|--------|--------|--------|--------|--------|--------|
| Всего   | 1510.3 | 1541.3 | 1401.6 | 2957.0 | 3693.3 | 5019.2 |
| из них по видам<br>экономической деятельности:  |        |        |        |        |        |        |
| Сельское хозяйство,<br>охота и лесное хозяйство   | 370.3  | 607.0  | 525.5  | 1473.7 | 1356.7 | 2370.0 |
| Рыболовство,<br>рыбоводство   | -      | 3.1    | 0.9    | 2.0    | 2.7    | 1.2    |
| Добыча полезных<br>ископаемых   | -      | 1.7    | -      | 7.3    | 34.6   | 5.7    |
| Обрабатывающие<br>производства  | 12.2   | 140.6  | 224.4  | 180.6  | 130.4  | 84.6   |
| Производство и<br>распределение электро-<br>энергии, газа и воды  | 68.3   | 4.4    | 11.5   | 7.9    | 28.3   | 7.3    |
| Строительство   | 105.9  | 163.1  | 453.7  | 1077.6 | 1017.8 | 1927.7 |
| Оптовая и розничная<br>торговля, ремонт авто-<br>транспортных средств,<br>мотоциклов, бытовых<br>изделий и предметов<br>личного пользования | 4.3    | 204.1  | 77.6   | 94.3   | 103.3  | 39.2   |
| Гостиницы и рестораны   | -      | 8.6    | 1.0    | -      | 7.1    | -      |
| Транспорт и связь   | 99.4   | 83.9   | 40.8   | 14.6   | 22.0   | 47.2   |
| Финансовая деятельность   | -      | 2.9    | 0.1    | -      | -      | -      |
| Операции с недвижимым<br>имуществом, аренда и<br>предоставление услуг   | 849.1  | 247.9  | 38.2   | 85.4   | 857.4  | 530.4  |
| Здравоохранение и<br>предоставление<br>социальных услуг   | -      | 28.6   | 10.3   | 3.2    | 68.6   | 1.7    |
| Предоставление прочих<br>коммунальных,<br>социальных и<br>персональных услуг  | 0.8    | 43.6   | 17.6   | 10.4   | 64.4   | 4.2    |

**ВЫРУЧКА ОТ ПРОДАЖИ ТОВАРОВ, ПРОДУКЦИИ,  
РАБОТ, УСЛУГ МАЛЫХ ПРЕДПРИЯТИЙ**  
(миллионов рублей)

|   | 2009    | 2010    | 2011    | 2012     | 2013     | 2014     |
|---|---------|---------|---------|----------|----------|----------|
| Всего   | 64402.3 | 80001.2 | 87997.1 | 104133.6 | 121810.7 | 139035.5 |
| из них по видам<br>экономической деятельности:  |         |         |         |          |          |          |
| Сельское хозяйство,<br>охота и лесное хозяйство   | 3161.9  | 4697.7  | 3849.5  | 8658.7   | 8425.7   | 9564.2   |
| Рыболовство,<br>рыбоводство   | 12.8    | 38.1    | 27.6    | 54.8     | 48.9     | 35.9     |
| Добыча полезных<br>ископаемых   | 79.3    | 68.3    | 115.6   | 179.7    | 157.9    | 254.3    |
| Обрабатывающие<br>производства  | 6495.7  | 9018.6  | 11871.3 | 11370.1  | 14678.6  | 15031.4  |
| Производство и<br>распределение электро-<br>энергии, газа и воды  | 939.2   | 1001.1  | 875.9   | 1102.2   | 1231.2   | 1345.2   |
| Строительство   | 9163.8  | 9350.3  | 11734.0 | 13727.0  | 16798.7  | 18943.6  |
| Оптовая и розничная<br>торговля, ремонт авто-<br>транспортных средств,<br>мотоциклов, бытовых<br>изделий и предметов<br>личного пользования | 33287.3 | 43506.6 | 46186.3 | 53941.9  | 62303.5  | 74374.9  |
| Гостиницы и рестораны   | 726.4   | 1089.8  | 1313.4  | 1573.1   | 1924.1   | 2017.4   |
| Транспорт и связь   | 2535.7  | 2542.6  | 3233.4  | 3443.4   | 3698.6   | 3933.6   |
| Финансовая деятельность   | 3.2     | 337.6   | 29.0    | 29.4     | 18.2     | 26.9     |
| Операции с недвижимым<br>имуществом, аренда и<br>предоставление услуг   | 7422.7  | 7525.7  | 7873.0  | 8795.8   | 10909.4  | 10950.3  |
| Здравоохранение и<br>предоставление<br>социальных услуг   | 309.1   | 352.6   | 441.0   | 681.7    | 841.1    | 843.6    |
| Предоставление прочих<br>коммунальных,<br>социальных и<br>персональных услуг  | 250.4   | 454.4   | 424.0   | 522.1    | 727.2    | 1691.9   |

## МЕТОДОЛОГИЧЕСКИЕ ПОЯСНЕНИЯ

**Статистический регистр хозяйствующих субъектов Федеральной службы государственной статистики (Статрегистр Росстата)** является базой данных об организациях, созданных на территории Российской Федерации, их местных единицах, индивидуальных предпринимателях, других типах статистических единиц, являющихся объектами федерального статистического наблюдения.

Статрегистр Росстата является основой организации федеральных статистических наблюдений, включая экономические переписи на территории Российской Федерации.

**Организации** - юридические лица, прошедшие государственную регистрацию, не юридические лица, созданные в установленном законодательством Российской Федерации порядке, филиалы, представительства и иные подразделения организаций, включая представительства и иные подразделения иностранных организаций, прошедшие аккредитацию в соответствии с законодательством Российской Федерации, иные организации, не являющиеся юридическими лицами.

**Индивидуальные предприниматели** – граждане, осуществляющие предпринимательскую деятельность без образования юридического лица.

**Местные единицы** – территориально-обособленные подразделения организаций.

**Государственной собственностью** является имущество, принадлежащее на праве собственности Российской Федерации (федеральная собственность) и субъектам Российской Федерации (собственность субъектов Российской Федерации).

**Муниципальной собственностью** является имущество, принадлежащее на праве собственности городским и сельским поселениям, а также другим муниципальным образованиям.

**Частной формой собственности** является любое имущество граждан и юридических лиц, за исключением отдельных видов имущества, которое в соответствии с законом не может им принадлежать.

**Собственностью общественного объединения (организации)** является имущество, необходимое для материального обеспечения их деятельности, указанной в уставе, кроме имущества, которое не может находиться в собственности общественного объединения.

В соответствии с Федеральным законом от 24.07.2007 № 209-ФЗ «О развитии малого и среднего предпринимательства в Российской Федерации» к субъектам малого и среднего предпринимательства относятся внесенные в единый

государственный реестр юридических лиц потребительские кооперативы и коммерческие организации (за исключением государственных и муниципальных унитарных предприятий), а также физические лица, внесенные в единый государственный реестр индивидуальных предпринимателей и осуществляющие предпринимательскую деятельность без образования юридического лица (далее - индивидуальные предприниматели), крестьянские (фермерские) хозяйства, соответствующие следующим условиям:

1) для юридических лиц - суммарная доля участия Российской Федерации, субъектов Российской Федерации, муниципальных образований, иностранных юридических лиц, иностранных граждан, общественных и религиозных организаций (объединений), благотворительных и иных фондов в уставном (складочном) капитале (паевом фонде) указанных юридических лиц не должна превышать двадцать пять процентов (за исключением активов акционерных инвестиционных фондов и закрытых паевых инвестиционных фондов), доля участия, принадлежащая одному или нескольким юридическим лицам, не являющимся субъектами малого и среднего предпринимательства, не должна превышать двадцать пять процентов;

2) средняя численность работников за предшествующий календарный год не должна превышать следующие предельные значения средней численности работников для каждой категории субъектов малого и среднего предпринимательства:

а) от ста одного до двухсот пятидесяти человек включительно для средних предприятий;

б) до ста человек включительно для малых предприятий; среди малых предприятий выделяются микропредприятия - до пятнадцати человек;

3) выручка от реализации товаров (работ, услуг) без учета налога на добавленную стоимость или балансовая стоимость активов (остаточная стоимость основных средств и нематериальных активов) за предшествующий календарный год не должна превышать предельные значения, установленные Правительством Российской Федерации для каждой категории субъектов малого и среднего предпринимательства.

# **Добыча полезных ископаемых, обрабатывающие производства, производство и распределение электроэнергии, газа и воды**

## **Раздел 13**

|  |            |
|--|------------|
| <i>Основные показатели работы<br/>добывающих, обрабатывающих<br/>производств, производства и<br/>распределения электроэнергии,<br/>газа и воды</i> | <i>169</i> |
| <i>Производство продукции</i>  | <i>175</i> |
| <i>Методологические<br/>пояснения</i>  | <i>180</i> |

Развитие промышленности области, включающей виды деятельности «добыча полезных ископаемых», «обрабатывающие производства» и «производство и распределение электроэнергии, газа и воды», в 2014 г. характеризовалось увеличением темпов роста объемов производства в целом по отрасли по сравнению с предыдущим годом. По итогам 2014 г. в целом по промышленности индекс производства составил 105.8% против 100.8% в предыдущем году. Увеличение темпов роста отрасли обусловлено их возрастанием по видам деятельности «добыча полезных ископаемых», где индекс производства в 2014 г. составил 100.7% против 97.7% в 2013 г., и «производство и распределение электроэнергии, газа и воды» – 115.9% против 84.2%, т.е. сохраняется зависимость промышленности от сырьевых видов деятельности. В то же время в 2014 г. значительно снизились, хотя и остались положительными, темпы роста вида деятельности «обрабатывающие производства» - со 111.8% в 2013 г. до 105.5% в 2014 г.

Снижение объемов производства в составе «обрабатывающих производств» отмечено в таких видах деятельности, как «производство кожи, изделий из кожи и производство обуви» – с 82.2% в 2013 г. до 50.5% в 2014 г., «текстильное и швейное производство» – с 90.4% до 85.7%, «производство резиновых и пластмассовых изделий» - с 101.5% до 91.9%, «металлургическое производство и производство готовых металлических изделий» – с 181.4% до 78.0%, «производство машин и оборудования» - с 126.3% до 101.0%, «производство транспортных средств и оборудования» - с 97.3% до 78.7%.

Вместе с тем, в 2014 г. по отдельным видам деятельности «обрабатывающих производств» индексы производства в 2014 г. сохранили позитивные значения 2013 года. Так, по виду деятельности «производство пищевых продуктов, включая напитки, и табака» прирост объемов производства в 2014 г. составил 4.6% против 4.9% в предыдущем году, «производство прочих неметаллических минеральных продуктов» – 7.4% против 2.6%, «производство электрооборудования, электронного и оптического оборудования» - 48.1% против 46.1%.

Структура объема отгруженной продукции по виду деятельности «обрабатывающие производства» показывает, что ведущее место в их составе занимает вид деятельности «производство пищевых продуктов, включая напитки, и табака» - 45.6%. Наиболее приближены к данной доле виды деятельности «производство электрооборудования, электронного и оптического оборудования» - 11.1% и «химическое производство» - 10.6%. В связи с этим, динамика развития названных производств оказывает существенное влияние на темпы развития вида деятельности «обрабатывающие производства» в целом, причем в 2014 г. это влияние было сдерживающим.

Несмотря на умеренный рост в целом «обрабатывающих производств» в 2014 г., производство отдельных видов промышленной продукции существенно превышало уровень предыдущего года. Среди продуктов питания, производимых в области, производство мяса и субпродуктов увеличилось за 2014 г. на 58.9%, крупы – на 85.5%, масла сливочного – на 49.2%, колбасных изделий – на 19.1%, масла растительного – на 18%. Производство аккумуляторов свинцовых (кроме стартерных) увеличилось за 2014 г. в 3.9 раза, аппаратов контрольно – кассовых – на 38.4%, волокон и нитей химических – на 32.8%. Отмечен также рост производства и по ряду других видов продукции.



**ОСНОВНЫЕ ПОКАЗАТЕЛИ РАБОТЫ ДОБЫВАЮЩИХ, ОБРАБАТЫВАЮЩИХ  
ПРОИЗВОДСТВ, ПРОИЗВОДСТВА И РАСПРЕДЕЛЕНИЯ ЭЛЕКТРОЭНЕРГИИ,  
ГАЗА И ВОДЫ**

**ИНДЕКСЫ ПРОИЗВОДСТВА ПО ВИДАМ  
ЭКОНОМИЧЕСКОЙ ДЕЯТЕЛЬНОСТИ**

(в процентах к предыдущему году)

|   | 2005  | 2008   | 2009  | 2010  | 2011  | 2012  | 2013  | 2014  |
|---|-------|--------|-------|-------|-------|-------|-------|-------|
| <b>Добыча полезных ископаемых</b>   | 91.7  | 90.6   | 92.7  | 112.7 | 104.8 | 103.4 | 97.7  | 100.7 |
| в том числе:  |       |        |       |       |       |       |       |       |
| добыча полезных ископаемых,<br>кроме топливно-энергетических                        | 91.7  | 90.6   | 92.7  | 112.7 | 104.8 | 103.4 | 97.7  | 100.7 |
| <b>Обрабатывающие производства</b>  | 106.3 | 107.5  | 100.5 | 102.8 | 104.3 | 105.7 | 111.8 | 105.5 |
| из них:   |       |        |       |       |       |       |       |       |
| производство пищевых продуктов,<br>включая напитки, и табака                        | 106.2 | 99.8   | 107.6 | 94.2  | 114.9 | 109.6 | 104.9 | 104.6 |
| текстильное и швейное производство  | 115.7 | 91.3   | 76.3  | 128.2 | 2.5р. | 108.5 | 90.4  | 85.7  |
| производство кожи, изделий из кожи<br>и производство обуви                          | 105.6 | 85.7   | 75.0  | 118.9 | 111.8 | 85.1  | 82.2  | 50.5  |
| обработка древесины и производство<br>изделий из дерева                             | 111.3 | 99.5   | 78.3  | 120.4 | 104.7 | 104.5 | 92.0  | 98.2  |
| целлюлозно-бумажное производство;<br>издательская и полиграфическая<br>деятельность | 107.3 | 90.7   | 75.7  | 94.8  | 97.1  | 115.5 | 98.3  | 97.0  |
| химическое производство   | 109.3 | 173.9  | 108.2 | 90.2  | 81.8  | 97.4  | 97.0  | 96.6  |
| производство резиновых и<br>пластмассовых изделий                                   | 98.0  | 105.4  | 73.4  | 127.2 | 110.7 | 112.2 | 101.5 | 91.9  |
| производство прочих<br>неметаллических минеральных<br>продуктов                     | 109.1 | 102.9  | 55.3  | 118.1 | 120.7 | 101.4 | 102.6 | 107.4 |
| металлургическое производство и<br>производство готовых металлических<br>изделий    | 66.4  | 86.7   | 71.6  | 94.4  | 111.7 | 134.9 | 181.4 | 78.0  |
| производство машин и<br>оборудования  | 101.7 | 112.8  | 128.7 | 114.7 | 80.3  | 92.4  | 126.3 | 101.0 |
| производство электрооборудования,<br>электронного и оптического<br>оборудования     | 100.9 | 79.5   | 103.7 | 100.6 | 110.3 | 99.0  | 146.1 | 148.1 |
| производство транспортных средств<br>и оборудования                                 | 104.2 | 2.1р.  | 38.8  | 130.3 | 153.7 | 123.9 | 97.3  | 78.7  |
| прочие производства   | 3.9р. | 33.2р. | 54.9  | 134.8 | 112.8 | 118.1 | 99.7  | 104.9 |
| <b>Производство и распределение<br/>электроэнергии, газа и воды</b>                 | 110.9 | 84.7   | 115.1 | 103.8 | 105.0 | 99.2  | 84.2  | 115.9 |

**ЧИСЛО ОРГАНИЗАЦИЙ ПО ВИДАМ ЭКОНОМИЧЕСКОЙ ДЕЯТЕЛЬНОСТИ<sup>1)</sup>**  
(на конец года)

|  | 2005 | 2008 | 2009 | 2010 | 2011 | 2012 | 2013 | 2014 |
|--|------|------|------|------|------|------|------|------|
| <b>Добыча полезных ископаемых</b>  | 12   | 17   | 26   | 20   | 23   | 25   | 28   | 30   |
| в том числе:   |      |      |      |      |      |      |      |      |
| добыча топливно-энергетических<br>полезных ископаемых                                  | 2    | 2    | 3    | 1    | 2    | 1    | -    | -    |
| добыча полезных ископаемых,<br>кроме топливно-энергетических                           | 10   | 15   | 23   | 19   | 21   | 24   | 28   | 30   |
| <b>Обрабатывающие производства</b>   | 1714 | 1757 | 1712 | 1501 | 1578 | 1624 | 1674 | 1698 |
| из них:  |      |      |      |      |      |      |      |      |
| производство пищевых продуктов,<br>включая напитки, и табака                           | 605  | 496  | 448  | 390  | 424  | 412  | 415  | 406  |
| текстильное и швейное производство   | 154  | 138  | 119  | 121  | 119  | 130  | 133  | 135  |
| производство кожи, изделий из кожи<br>и производство обуви                             | 15   | 18   | 17   | 13   | 14   | 16   | 12   | 14   |
| обработка древесины и<br>производство изделий из дерева                                | 123  | 108  | 121  | 80   | 79   | 87   | 85   | 89   |
| целлюлозно-бумажное производство;<br>издательская и полиграфическая<br>деятельность    | 135  | 181  | 184  | 156  | 161  | 138  | 165  | 167  |
| химическое производство  | 33   | 38   | 34   | 28   | 28   | 28   | 27   | 27   |
| производство резиновых и<br>пластмассовых изделий                                      | 34   | 66   | 60   | 63   | 73   | 91   | 95   | 87   |
| производство прочих неметаллических<br>минеральных продуктов                           | 117  | 129  | 135  | 117  | 123  | 120  | 134  | 141  |
| металлургическое производство и<br>производство готовых<br>металлических изделий       | 102  | 114  | 124  | 99   | 99   | 111  | 122  | 139  |
| производство машин и оборудования  | 228  | 225  | 210  | 193  | 202  | 220  | 210  | 219  |
| производство электрооборудования,<br>электронного и оптического<br>оборудования        | 70   | 96   | 103  | 102  | 105  | 106  | 118  | 118  |
| производство транспортных<br>средств и оборудования                                    | 23   | 28   | 26   | 32   | 34   | 32   | 28   | 29   |
| прочие производства  | 75   | 116  | 128  | 106  | 114  | 131  | 129  | 124  |
| <b>Производство и распределение<br/>электроэнергии, газа и воды – всего</b>            | 499  | 491  | 460  | 482  | 464  | 490  | 463  | 443  |
| в том числе:   |      |      |      |      |      |      |      |      |
| производство, передача и<br>распределение электроэнергии,<br>газа, пара и горячей воды | 241  | 290  | 245  | 268  | 229  | 249  | 242  | 218  |
| из него:   |      |      |      |      |      |      |      |      |
| производство, передача и<br>распределение электроэнергии                               | 72   | 109  | 91   | 103  | 91   | 100  | 71   | 70   |
| производство и распределение<br>газообразного топлива                                  | 15   | 37   | 12   | 12   | 12   | 14   | 13   | 13   |
| производство, передача и<br>распределение пара и горячей воды<br>(тепловой энергии)    | 154  | 144  | 142  | 153  | 126  | 135  | 158  | 135  |
| сбор, очистка и распределение воды   | 258  | 201  | 215  | 214  | 235  | 241  | 221  | 225  |

<sup>1)</sup> Данные приведены по числу организаций и территориально-обособленных подразделений.

**ОБЪЕМ ОТГРУЖЕННЫХ ТОВАРОВ СОБСТВЕННОГО ПРОИЗВОДСТВА,  
ВЫПОЛНЕННЫХ РАБОТ И УСЛУГ СОБСТВЕННЫМИ СИЛАМИ  
ПО ВИДАМ ЭКОНОМИЧЕСКОЙ ДЕЯТЕЛЬНОСТИ**  
(в фактически действовавших ценах; миллионов рублей)

|  | 2005  | 2008  | 2009  | 2010  | 2011  | 2012   | 2013   | 2014   |
|--|-------|-------|-------|-------|-------|--------|--------|--------|
| <b>Добыча полезных ископаемых</b>  | 21015 | 33709 | 16707 | 38473 | 53257 | 48979  | 50093  | 43030  |
| в том числе:   |       |       |       |       |       |        |        |        |
| добыча топливно-энергетических<br>полезных ископаемых                                  | 1     | -     | -     | -     | -     | -      | -      | -      |
| добыча полезных ископаемых, кроме<br>топливно-энергетических                           | 21014 | 33709 | 16707 | 38473 | 53257 | 48979  | 50093  | 43030  |
| <b>Обрабатывающие производства</b>   | 35524 | 69999 | 70859 | 82608 | 94857 | 104612 | 114020 | 119511 |
| из них:  |       |       |       |       |       |        |        |        |
| производство пищевых продуктов,<br>включая напитки, и табака                           | 12856 | 23077 | 29888 | 29266 | 30828 | 38133  | 45401  | 54522  |
| текстильное и швейное производство   | 968   | 981   | 899   | 1609  | 2120  | 2369   | 2731   | 2750   |
| производство кожи, изделий из кожи<br>и производство обуви                             | 582   | 739   | 629   | 850   | 690   | 888    | 574    | 303    |
| обработка древесины и производство<br>изделий из дерева                                | 376   | 580   | 489   | 441   | 596   | 618    | 640    | 649    |
| целлюлозно-бумажное производство;<br>издательская и полиграфическая<br>деятельность    | 4481  | 6033  | 5082  | 5568  | 6410  | 6419   | 5425   | 5750   |
| химическое производство  | 1506  | 9970  | 14060 | 16662 | 17675 | 17322  | 17471  | 12714  |
| производство резиновых и<br>пластмассовых изделий                                      | 3604  | 5778  | 4645  | 7328  | 9527  | 8844   | 10869  | 10547  |
| производство прочих неметаллических<br>минеральных продуктов                           | 1582  | 2808  | 1701  | 1783  | 2765  | 3123   | 2532   | 2816   |
| металлургическое производство и<br>производство готовых металлических<br>изделий       | 878   | 2431  | 1809  | 2233  | 2781  | 4085   | 5109   | 3960   |
| производство машин и оборудования  | 2776  | 3836  | 3167  | 5606  | 5644  | 5290   | 4923   | 5772   |
| производство электрооборудования,<br>электронного и оптического<br>оборудования        | 4918  | 8371  | 5504  | 6278  | 8424  | 9187   | 10694  | 13221  |
| производство транспортных средств и<br>оборудования                                    | 640   | 4348  | 2048  | 3215  | 5736  | 6389   | 4959   | 3219   |
| прочие производства  | 357   | 1047  | 938   | 1769  | 1661  | 1945   | 1879   | 1989   |
| <b>Производство и распределение<br/>электроэнергии, газа и воды – всего</b>            | 23212 | 34961 | 44433 | 54343 | 55638 | 51342  | 50937  | 59714  |
| в том числе:   |       |       |       |       |       |        |        |        |
| производство, передача и<br>распределение электроэнергии, газа,<br>пара и горячей воды | 22692 | 34166 | 43525 | 53295 | 54452 | 50100  | 49642  | 58500  |
| из него:   |       |       |       |       |       |        |        |        |
| производство, передача и<br>распределение электроэнергии                               | 19351 | 29483 | 38009 | 46508 | 46693 | 43874  | 41029  | 50048  |
| производство и распределение<br>газообразного топлива                                  | 589   | 726   | 766   | 859   | 1058  | 1114   | 1155   | 1234   |
| производство, передача и<br>распределение пара и горячей воды<br>(тепловой энергии)    | 2752  | 3957  | 4750  | 5928  | 6701  | 5112   | 7458   | 7218   |
| сбор, очистка и распределение воды   | 520   | 795   | 908   | 1048  | 1186  | 1242   | 1294   | 1214   |

**СТРУКТУРА ОБЪЕМА ОТГРУЖЕННЫХ ТОВАРОВ СОБСТВЕННОГО ПРОИЗВОДСТВА,  
ВЫПОЛНЕННЫХ РАБОТ И УСЛУГ СОБСТВЕННЫМИ СИЛАМИ  
ПО ВИДАМ ЭКОНОМИЧЕСКОЙ ДЕЯТЕЛЬНОСТИ**  
(в процентах к итогу)

|  | 2005 | 2008 | 2009 | 2010 | 2011 | 2012 | 2013 | 2014 |
|--|------|------|------|------|------|------|------|------|
| <b>Добыча полезных ископаемых</b>  | 100  | 100  | 100  | 100  | 100  | 100  | 100  | 100  |
| в том числе:   |      |      |      |      |      |      |      |      |
| добыча полезных ископаемых, кроме<br>топливно-энергетических                           | 100  | 100  | 100  | 100  | 100  | 100  | 100  | 100  |
| <b>Обрабатывающие производства</b>   | 100  | 100  | 100  | 100  | 100  | 100  | 100  | 100  |
| из них:  |      |      |      |      |      |      |      |      |
| производство пищевых продуктов,<br>включая напитки, и табака                           | 36.2 | 33.0 | 42.2 | 35.4 | 32.5 | 36.5 | 39.8 | 45.6 |
| текстильное и швейное производство   | 2.7  | 1.4  | 1.3  | 2.0  | 2.2  | 2.3  | 2.4  | 2.3  |
| производство кожи, изделий из кожи<br>и производство обуви                             | 1.6  | 1.0  | 0.9  | 1.0  | 0.7  | 0.8  | 0.5  | 0.3  |
| обработка древесины и производство<br>изделий из дерева                                | 1.1  | 0.8  | 0.7  | 0.5  | 0.6  | 0.6  | 0.6  | 0.5  |
| целлюлозно-бумажное производство;<br>издательская и полиграфическая<br>деятельность    | 12.6 | 8.6  | 7.2  | 6.7  | 6.8  | 6.1  | 4.8  | 4.8  |
| химическое производство  | 4.2  | 14.2 | 19.8 | 20.2 | 18.6 | 16.6 | 15.3 | 10.6 |
| производство резиновых и<br>пластмассовых изделий                                      | 10.2 | 8.3  | 6.5  | 8.9  | 10.0 | 8.5  | 9.5  | 8.8  |
| производство прочих неметаллических<br>минеральных продуктов                           | 4.5  | 4.0  | 2.4  | 2.2  | 2.9  | 3.0  | 2.2  | 2.4  |
| металлургическое производство и<br>производство готовых металлических<br>изделий       | 2.5  | 3.5  | 2.5  | 2.7  | 2.9  | 3.9  | 4.5  | 3.3  |
| производство машин и оборудования  | 7.8  | 5.5  | 4.5  | 6.8  | 6.0  | 5.0  | 4.3  | 4.8  |
| производство электрооборудования,<br>электронного и оптического<br>оборудования        | 13.8 | 12.0 | 7.8  | 7.6  | 8.9  | 8.8  | 9.4  | 11.1 |
| производство транспортных средств и<br>оборудования                                    | 1.8  | 6.2  | 2.9  | 3.9  | 6.1  | 6.1  | 4.4  | 2.7  |
| прочие производства  | 1.0  | 1.5  | 1.3  | 2.1  | 1.8  | 1.8  | 1.5  | 1.7  |
| <b>Производство и распределение<br/>электроэнергии, газа и воды – всего</b>            | 100  | 100  | 100  | 100  | 100  | 100  | 100  | 100  |
| в том числе:   |      |      |      |      |      |      |      |      |
| производство, передача и<br>распределение электроэнергии, газа,<br>пара и горячей воды | 97.8 | 97.7 | 98.0 | 98.1 | 97.9 | 97.6 | 97.5 | 98.0 |
| из него:   |      |      |      |      |      |      |      |      |
| производство, передача и<br>распределение электроэнергии                               | 83.4 | 84.3 | 85.6 | 85.6 | 83.9 | 85.4 | 80.6 | 83.8 |
| производство и распределение<br>газообразного топлива                                  | 2.5  | 2.1  | 1.7  | 1.6  | 1.9  | 2.2  | 2.3  | 2.1  |
| производство, передача и<br>распределение пара и горячей воды<br>(тепловой энергии)    | 11.9 | 11.3 | 10.7 | 10.9 | 12.1 | 10.0 | 14.6 | 12.1 |
| сбор, очистка и распределение воды   | 2.2  | 2.3  | 2.0  | 1.9  | 2.1  | 2.4  | 2.5  | 2.0  |

СТРУКТУРА ОТДЕЛЬНЫХ ПОКАЗАТЕЛЕЙ ВИДОВ ЭКОНОМИЧЕСКОЙ ДЕЯТЕЛЬНОСТИ  
ПО ФОРМАМ СОБСТВЕННОСТИ в 2014 г.

(в процентах к итогу)

|   | Число организаций<br>и территориально-<br>обособленных<br>подразделений | Отгружено товаров<br>собственного производства,<br>выполнено работ и услуг<br>собственными силами |
|---|---|---|
| <b>Всего</b>  | 100   | 100   |
| в том числе по формам собственности:  |   |   |
| государственная   | 8.5   | 0.8   |
| государственных корпораций  | 0.1   | 17.5  |
| муниципальная   | 3.7   | 0.9   |
| общественных объединений (организаций)                                      | 1.5   | 0.0   |
| частная   | 82.0  | 72.9  |
| смешанная российская  | 2.6   | 6.3   |
| потребительской кооперации  | 0.1   | 0.0   |
| иностранная   | 0.5   | 0.4   |
| совместная российская и иностранная   | 1.0   | 1.2   |
| в том числе по видам экономической деятельности:                            |   |   |
| <b>Добыча полезных ископаемых</b>   | 100   | 100   |
| в том числе по формам собственности:  |   |   |
| государственная   | 6.7   | 0.0   |
| частная   | 90.0  | 100   |
| иностранная   | 3.3   | 0.0   |
| <b>Обрабатывающие производства</b>  | 100   | 100   |
| в том числе по формам собственности:  |   |   |
| государственная   | 7.4   | 1.0   |
| муниципальная   | 1.1   | 0.0   |
| общественных объединений (организаций)                                      | 1.7   | 0.0   |
| частная   | 86.5  | 94.7  |
| смешанная российская  | 1.3   | 1.4   |
| потребительской кооперации  | 0.1   | 0.0   |
| иностранная   | 0.6   | 0.6   |
| совместная российская и иностранная   | 1.3   | 2.3   |
| <b>Производство и распределение электроэнергии,<br/>газа и воды – всего</b> | 100   | 100   |
| в том числе по формам собственности:  |   |   |
| государственная   | 12.9  | 1.0   |
| государственных корпораций  | 0.7   | 65.2  |
| муниципальная   | 14.0  | 3.2   |
| общественных объединений (организаций)                                      | 0.9   | 0.0   |
| частная   | 63.9  | 9.9   |
| смешанная российская  | 7.6   | 20.7  |

**ИНДЕКСЫ ПРОИЗВОДСТВА ПИЩЕВЫХ ПРОДУКТОВ,  
ВКЛЮЧАЯ НАПИТКИ, И ТАБАКА**  
(в процентах к предыдущему году)

|   | 2005  | 2008  | 2009  | 2010  | 2011  | 2012  | 2013  | 2014  |
|---|-------|-------|-------|-------|-------|-------|-------|-------|
| Производство пищевых продуктов,<br>включая напитки, и табака                                      | 106.2 | 99.8  | 107.6 | 94.2  | 114.9 | 109.6 | 104.9 | 104.6 |
| в том числе:  |       |       |       |       |       |       |       |       |
| Производство мяса и мясо-<br>продуктов  | 116.2 | 99.6  | 116.0 | 91.2  | 81.7  | 128.7 | 2.0р. | 144.9 |
| Переработка и консервирование<br>рыбо- и морепродуктов  | 99.6  | 103.8 | 61.7  | 91.8  | 81.6  | 108.7 | 90.6  | 138.8 |
| Производство молочных<br>продуктов  | 89.1  | 107.1 | 99.6  | 108.6 | 92.2  | 98.7  | 107.9 | 111.5 |
| из них производство цельно-<br>молочной продукции   | 98.0  | 88.5  | 93.9  | 110.4 | 74.7  | 116.3 | 111.7 | 103.5 |
| Производство продуктов<br>мукомольно-крупяной<br>промышленности, крахмалов и<br>крахмалопродуктов | 74.4  | 92.9  | 115.1 | 90.4  | 91.8  | 104.1 | 112.6 | 128.1 |
| из них:   |       |       |       |       |       |       |       |       |
| производство муки   | 62.9  | 93.3  | 107.4 | 100.6 | 97.9  | 100.1 | 102.5 | 101.2 |
| производство крупы  | 108.6 | 91.6  | 135.9 | 80.0  | 84.2  | 109.9 | 126.2 | 158.1 |
| Производство готовых<br>кормов для животных   | 74.6  | 106.1 | 148.8 | 99.1  | 83.1  | 149.2 | 143.0 | 117.1 |
| Производство прочих<br>пищевых продуктов  | 110.6 | 102.1 | 107.2 | 91.6  | 132.2 | 110.1 | 97.3  | 94.0  |
| из них:   |       |       |       |       |       |       |       |       |
| производство хлеба и<br>мучных кондитерских<br>изделий недлительного<br>хранения                  | 95.8  | 103.6 | 97.7  | 101.3 | 105.9 | 96.9  | 98.2  | 100.4 |
| производство сахара   | 104.8 | 98.8  | 116.0 | 74.7  | 169.8 | 110.5 | 86.5  | 91.3  |
| производство какао,<br>шоколада и сахаристых<br>кондитерских изделий                              | 143.8 | 104.9 | 95.2  | 103.6 | 122.0 | 123.5 | 112.9 | 88.7  |
| производство макаронных<br>изделий  | 124.1 | 103.7 | 105.4 | 102.1 | 102.4 | 94.4  | 96.8  | 104.2 |
| Производство напитков   | 104.8 | 82.0  | 98.9  | 111.4 | 68.7  | 92.7  | 69.5  | 81.3  |

**ПРОИЗВОДСТВО ПРОДУКЦИИ**

**ТЕМПЫ РОСТА ПРОИЗВОДСТВА ОСНОВНЫХ ВИДОВ  
ПРОДУКЦИИ ДОБЫВАЮЩИХ, ОБРАБАТЫВАЮЩИХ  
ПРОИЗВОДСТВ И ПРОИЗВОДСТВА ЭЛЕКТРОЭНЕРГИИ,  
ГАЗА И ВОДЫ**

(в процентах к предыдущему году)

|   | 2009   | 2010  | 2011  | 2012  | 2013   | 2014  |
|---|--------|-------|-------|-------|--------|-------|
| Электроэнергия  | 116.9  | 104.4 | 102.1 | 101.7 | 81.9   | 122.1 |
| Руда железная товарная необогащенная  | 73.6   | 91.8  | 116.2 | 79.9  | 95.4   | 100.5 |
| Окатыши железорудные (окисленные)   | 99.3   | 114.6 | 101.5 | 103.1 | 97.5   | 100.3 |
| Сталь   | 96.9   | 114.0 | 100.2 | 101.6 | 78.0   | 99.9  |
| Материалы строительные нерудные   | 86.0   | 157.9 | 129.7 | 111.2 | 93.6   | 127.9 |
| Ленты конвейерные, армированные<br>текстильными материалами   | 66.2   | 127.7 | 105.5 | 95.3  | 97.8   | 85.8  |
| Волокна и нити химические   | 98.2   | 144.1 | 101.9 | 84.8  | 71.0   | 132.8 |
| Аккумуляторы свинцовые для запуска<br>поршневых двигателей (стартерные)                               | 71.8   | 38.5  | 178.7 | 175.2 | 121.5  | 104.6 |
| Аккумуляторы свинцовые, кроме стартерных  | 88.0   | 22.9  | 123.5 | 81.7  | 16.8   | 3.9р. |
| Подшипники шариковые или роликовые  | 46.7   | 117.3 | 74.8  | 77.2  | 96.7   | 69.4  |
| Станки деревообрабатывающие   | 19.8   | 100.0 | 66.7  | 20.8  | -      | -     |
| Оборудование (кроме его частей) для<br>производства пищевых продуктов, напитков и<br>табачных изделий | 78.0   | 86.6  | 4.3р. | 194.1 | 116.9  | 87.6  |
| Аппараты контрольно - кассовые  | 40.3   | 116.7 | 71.1  | 91.8  | 96.0   | 138.4 |
| Плиты древесноволокнистые из древесины или<br>других одревесневших материалов                         | 83.9   | 117.5 | 103.6 | 100.2 | 96.3   | 105.1 |
| Кирпич керамический неогнеупорный<br>строительный   | 76.3   | 106.7 | 114.6 | 108.0 | 105.0  | 99.2  |
| Конструкции и детали сборные<br>железобетонные  | 60.5   | 138.1 | 120.0 | 105.1 | 97.5   | 95.7  |
| Ткани хлопчатобумажные готовые  | 13.9р. | 36.0  | 86.7  | x     | -      | -     |
| Ткани готовые шерстяные   | 23.1   | 16.8  | x     | x     | 11.5р. | 17.7  |
| Материалы нетканые (кроме ватинов)  | 18.7р. | 98.9  | 9.1р. | 124.1 | 103.4  | 92.8  |
| Ткани готовые из синтетических и<br>искусственных волокон и нитей                                     | 66.9   | 150.1 | 93.0  | 15.1  | 169.9  | 66.3  |
| Хромовые кожтовары  | 64.4   | 116.9 | 102.7 | 71.7  | 65.9   | -     |
| Стол� кухонные, для столовой и гостиной   | 68.0   | 115.7 | 107.6 | 100.0 | 68.4   | 81.0  |
| Стулья  | 4.8р.  | 122.7 | 98.9  | 98.4  | 56.4   | 107.1 |
| Кресла  | 77.1   | 127.5 | 112.8 | 112.1 | 96.3   | 90.2  |
| Шкафы кухонные, для спальни, столовой и<br>гостиной   | 57.3   | 117.8 | 91.1  | 108.8 | 84.2   | 76.8  |

**ТЕМПЫ РОСТА ПРОИЗВОДСТВА  
ТОВАРОВ ДЛИТЕЛЬНОГО ПОЛЬЗОВАНИЯ**  
(в процентах к предыдущему году)

|   | 2009  | 2010  | 2011  | 2012  | 2013  | 2014  |
|---|-------|-------|-------|-------|-------|-------|
| Электросоковыжималки  | 48.1  | 55.5  | 92.7  | 37.2  | 162.2 | 2.1р. |
| Электробигуди   | 97.5  | 101.0 | 66.7  | 75.1  | 77.3  | 51.3  |
| Утюги электрические с пароувлажнением<br>(включая беспроводные утюги)               | 137.9 | 68.9  | 52.0  | 106.8 | 33.6  | 171.4 |
| Утюги электрические (включая беспроводные<br>утюги), кроме утюгов с пароувлажнением | 117.1 | 69.8  | 77.5  | 66.2  | 49.3  | 2.1р. |
| Электрокипятильники погружные   | 119.3 | 87.2  | 94.2  | 79.9  | 83.7  | 77.7  |
| Бытовые электроплитки   | 59.3  | 41.2  | 154.2 | 86.5  | 137.5 | -     |
| Громкоговорители  | 32.4  | 100.0 | 100.0 | 36.4  | 152.5 | 40.0  |
| Радиоприемники широкополосные   | 33.3  | 136.7 | 9.8   | 0.0   | -     | -     |
| Насосы для жидкостей  | 23.4  | 163.5 | 172.6 | 97.9  | 89.5  | 55.3  |

**ПРОИЗВОДСТВО ТРИКОТАЖНЫХ ИЗДЕЛИЙ ПО ВИДАМ**  
(тысяч штук)

|   | 2009 | 2010 | 2011 | 2012 | 2013 | 2014 |
|---|------|------|------|------|------|------|
| Трикотажные изделия, всего  | 522  | 588  | 801  | 787  | 840  | 773  |
| в том числе:  |      |      |      |      |      |      |
| бельевой трикотаж   | 55   | 199  | 453  | 556  | 637  | 613  |
| верхний трикотаж  | 437  | 352  | 322  | 213  | 187  | 149  |
| костюмы спортивные, костюмы лыжные,<br>костюмы купальные и одежда прочая, трикотажные | 30   | 37   | 26   | 18   | 16   | 11   |

**ТЕМПЫ РОСТА ПРОИЗВОДСТВА  
ЧУЛОЧНО - НОСОЧНЫХ ИЗДЕЛИЙ ПО ВИДАМ**  
(в процентах к предыдущему году)

|   | 2009  | 2010 | 2011 | 2012 | 2013 | 2014 |
|---|-------|------|------|------|------|------|
| Чулочно-носочные изделия, всего   | 105.9 | 92.0 | 82.2 | 88.7 | 25.5 | -    |
| в том числе носки мужские   | 105.9 | 92.0 | 82.2 | 88.7 | 25.5 | -    |
| Изделия трикотажные чулочно-носочные мужские<br>из хлопчатобумажной и смешанной пряжи | 105.9 | 92.0 | 82.2 | 88.7 | 25.5 | -    |

**ПРОИЗВОДСТВО ОБУВИ ПО ВИДАМ**  
(тысяч пар)

|  | 2009 | 2010 | 2011 | 2012              | 2013              | 2014              |
|--|------|------|------|-------------------|-------------------|-------------------|
| Обувь - всего  | 879  | 1038 | 1432 | 1167              | 1047              | 901               |
| в том числе:   |      |      |      |                   |                   |                   |
| с верхом из кожи   | 559  | 676  | 795  | 841               | 755               | 505               |
| из нее обувь детская с верхом из кожи  | 456  | 530  | 627  | ... <sup>1)</sup> | ... <sup>1)</sup> | ... <sup>1)</sup> |
| с верхом из текстильных материалов, кроме<br>спортивной обуви                      | 320  | 362  | 561  | ... <sup>1)</sup> | ... <sup>1)</sup> | ... <sup>1)</sup> |
| из нее обувь детская с верхом из текстильных<br>материалов, кроме спортивной обуви | 320  | 362  | 556  | ... <sup>1)</sup> | ... <sup>1)</sup> | ... <sup>1)</sup> |

<sup>1)</sup> Данные не публикуются в целях обеспечения конфиденциальности первичных статистических данных, полученных от организаций, в соответствии с Федеральным законом от 29.11.07 № 282-ФЗ «Об официальном статистическом учете и системе государственной статистики в Российской Федерации» (ст.4 п.5, ст.9 п.1).

**ТЕМПЫ РОСТА ПРОИЗВОДСТВА ОТДЕЛЬНЫХ ВИДОВ  
ЛЕКАРСТВЕННЫХ ПРЕПАРАТОВ**  
(в процентах к предыдущему году)

|   | 2009  | 2010  | 2011  | 2012  | 2013  | 2014  |
|---|-------|-------|-------|-------|-------|-------|
| Препараты для лечения:  |       |       |       |       |       |       |
| сердечно-сосудистых заболеваний   | 98.3  | 97.2  | 73.2  | 111.6 | 98.4  | 91.3  |
| психоневрологических заболеваний  | 109.2 | 119.1 | 113.3 | 102.3 | 113.5 | 112.9 |
| болезней эндокринной системы, органов<br>пищеварения и других заболеваний | 90.3  | 131.8 | 70.4  | 93.3  | 93.9  | 73.2  |
| болеутоляющие, жаропонижающие и<br>противовоспалительные средства         | 135.2 | 72.1  | 98.0  | 100.8 | 96.5  | 118.0 |
| Витаминные препараты  | 37.1  | 3.7р. | 46.7  | 137.5 | 79.9  | 148.8 |
| Препараты для наркоза и местной анестезии                                 | 145.9 | 2.2   | 2.2р. | 67.4  | 88.9  | 24.9  |



**ПРОИЗВОДСТВО ОСНОВНЫХ ВИДОВ ПИЩЕВЫХ ПРОДУКТОВ,  
ВКЛЮЧАЯ НАПИТКИ, И ТАБАКА**

|   | 2009  | 2010  | 2011              | 2012              | 2013              | 2014              |
|---|-------|-------|-------------------|-------------------|-------------------|-------------------|
| Мясо и субпродукты – всего, тыс.т   | 37.7  | 35.6  | 27.9              | 38.2              | 91.1              | 144.8             |
| Полуфабрикаты мясные (мясосодержащие)<br>охлажденные, подмороженные и замороженные,<br>тыс. т | 7.7   | 8.2   | 7.3               | 11.1              | 44.7              | 73.9              |
| Изделия колбасные, тыс. т   | 12.4  | 9.8   | 7.9               | 8.8               | 9.4               | 11.2              |
| Рыба и продукты рыбные переработанные и<br>консервированные, тыс.т                            | 11.5  | 10.2  | 8.3               | 8.5               | 7.5               | 10.8              |
| Рыба живая, т   | 564   | 589   | 489               | 545               | 487               | 560               |
| Масла растительные нерафинированные, т  | 3647  | 2611  | 1073              | 2370              | 3976              | 4690              |
| Спреды, т   | 2630  | 3164  | 2304              | 2533              | 2500              | 3488              |
| Цельномолочная продукция (в пересчете<br>на молоко), тыс. т                                   | 32.8  | 35.4  | 25.7              | 28.1              | 30.2              | 31.3              |
| Масло сливочное и пасты масляные, т   | 1800  | 1810  | 1738              | 1365              | 2172              | 3241              |
| Продукты молочные сгущенные, муб  | 57.9  | 81.9  | 89.8              | 87.0              | 89.0              | 87.9              |
| Сыры и продукты сырные, т   | 2547  | 1849  | 1622              | 1806              | 1784              | 2698              |
| Мука, тыс. т  | 191.0 | 192.2 | 188.1             | 188.3             | 192.9             | 195.3             |
| Крупа, тыс. т   | 31.4  | 24.0  | 21.1              | 21.6              | 29.7              | 55.1              |
| Хлеб и хлебобулочные изделия, тыс. т  | 87.1  | 85.7  | 86.1              | 80.6              | 80.1              | 77.8              |
| Кондитерские изделия, тыс. т  | 63.8  | 66.8  | 76.8              | 91.2              | 100.4             | 98.3              |
| Сахар-песок всего, тыс. т   | 343.6 | 256.8 | 434.2             | 481.6             | 416.7             | 380.7             |
| Макаронные изделия, тыс. т  | 27.1  | 27.7  | 28.3              | 26.8              | 25.9              | 27.0              |
| Спирт этиловый – всего, тыс. дкл  | 444   | 386   | ... <sup>1)</sup> | ... <sup>1)</sup> | ... <sup>1)</sup> | ... <sup>1)</sup> |
| Воды минеральные, млн. полулитров   | 12.7  | 14.5  | 16.1              | 16.5              | 17.6              | 24.2              |
| Напитки безалкогольные, тыс. дкл  | 4029  | 3836  | 2515              | 2991              | 2291              | 1483              |

<sup>1)</sup> Данные не публикуются в целях обеспечения конфиденциальности первичных статистических данных, полученных от организаций, в соответствии с Федеральным законом от 29.11.07 № 282-ФЗ «Об официальном статистическом учете и системе государственной статистики в Российской Федерации» (ст.4 п.5, ст.9 п.1).

**ТЕМПЫ РОСТА ПРОИЗВОДСТВА  
АЛКОГОЛЬНЫХ НАПИТКОВ  
(в процентах к предыдущему году)**

|   | 2009  | 2010  | 2011  | 2012  | 2013  | 2014  |
|---|-------|-------|-------|-------|-------|-------|
| Алкогольная продукция – всего   | 122.7 | 150.4 | 82.7  | 156.0 | 2.3р. | 72.0  |
| Спиртные напитки – всего  | 122.7 | 150.4 | 82.7  | 156.0 | 2.3р. | 72.0  |
| в том числе:  |       |       |       |       |       |       |
| водка   | 120.0 | 156.4 | 81.7  | 159.2 | 2.2р. | 66.0  |
| ликероводочные изделия с содержанием<br>спирта до 25% включительно от объема<br>готовой продукции | -     | 45.2  | 4.3р. | 97.1  | 140.9 | 124.7 |
| ликероводочные изделия с содержанием<br>спирта свыше 25% от объема готовой<br>продукции           | -     | 98.3  | 66.3  | 118.1 | 4.1р. | 172.1 |
| Пиво  | 92.9  | 112.9 | 69.2  | 76.9  | 2.0   | 98.7  |

**УРОВЕНЬ ИСПОЛЬЗОВАНИЯ СРЕДНЕГОДОВОЙ  
ПРОИЗВОДСТВЕННОЙ МОЩНОСТИ ОРГАНИЗАЦИЙ  
ДОБЫВАЮЩИХ И ОБРАБАТЫВАЮЩИХ ПРОИЗВОДСТВ  
ПО ВЫПУСКУ ОТДЕЛЬНЫХ ВИДОВ ПРОДУКЦИИ <sup>1)</sup>**

(в процентах)

|  | 2010  | 2011  | 2012  | 2013  | 2014  |
|--|-------|-------|-------|-------|-------|
| Руда железная товарная необогащенная   | 48.3  | 56.2  | 44.9  | 42.8  | 43.1  |
| Концентрат железорудный  | 100.0 | 100.0 | 100.0 | 100.0 | 100.0 |
| Ленты конвейерные, армированные<br>текстильными материалами                      | 84.9  | 74.2  | 72.5  | 74.3  | 62.1  |
| Аккумуляторы свинцовые, кроме стартерных   | 32.5  | 40.1  | 32.7  | 11.0  | -     |
| Подшипники шариковые или роликовые   | 17.8  | 15.6  | 14.7  | 8.7   | -     |
| Плиты древесноволокнистые из древесины или других<br>одревесневших материалов    | 100.0 | 100.0 | 100.0 | 100.0 | 100.0 |
| Кирпич керамический неогнеупорный строительный                                   | 98.1  | 97.8  | 98.1  | 97.4  | 95.1  |
| Кирпич строительный из цемента, бетона или<br>искусственного камня               | 10.1  | 11.0  | -     | -     | -     |
| Конструкции и детали сборные железобетонные                                      | 57.6  | 60.3  | 46.6  | 48.2  | 55.7  |
| Ткани готовые из синтетических и искусственных<br>волокон и нитей                | 48.7  | 45.3  | 39.4  | 66.9  | 44.4  |
| Трикотажные изделия  | 96.8  | 72.1  | 72.2  | 72.1  | 75.1  |
| Обувь  | 89.5  | 97.9  | 81.7  | 73.2  | 69.1  |
| Масло сливочное и пасты масляные   | 12.6  | 13.1  | 10.8  | 17.9  | 22.5  |
| Мясо и субпродукты пищевые убойных животных                                      | 62.3  | 63.8  | 81.2  | 92.4  | 92.9  |
| Мясо и субпродукты пищевые домашней птицы  | 92.6  | 62.5  | 61.0  | 46.7  | 82.4  |
| Изделия колбасные  | 64.1  | 53.2  | 59.0  | 59.3  | 70.8  |
| Мука из зерновых культур, овощных и других<br>растительных культур; смеси из них | 77.6  | 71.0  | 88.0  | 88.1  | 89.1  |
| Крупа  | 27.4  | 35.5  | 31.8  | 71.6  | 100.0 |
| Макаронные изделия   | 73.3  | 69.7  | 66.1  | 63.3  | 67.3  |
| Кондитерские изделия   | 97.7  | 76.0  | 81.0  | 88.8  | 71.6  |
| Флодоовощные консервы  | 88.3  | 43.0  | 34.3  | 54.4  | 83.2  |
| Продукты молочные сгущенные  | 41.8  | 45.9  | 52.8  | 54.4  | 53.7  |
| Сахар белый свекловичный в твердом состоянии                                     | 84.4  | 89.0  | 91.2  | 90.2  | 76.2  |
| Цельномолочная продукция (в пересчете на молоко)                                 | 47.7  | 33.7  | 35.3  | 37.2  | 39.0  |
| Хлеб и хлебобулочные изделия   | 47.4  | 52.5  | 49.1  | 46.0  | 51.5  |
| Водка  | -     | 23.1  | 22.4  | 28.1  | 17.8  |

<sup>1)</sup> Без субъектов малого предпринимательства.

**ЭЛЕКТРОБАЛАНС**

(миллионов киловатт - часов)

|  | 2005    | 2008    | 2009    | 2010    | 2011    | 2012    | 2013    | 2014    |
|--|---------|---------|---------|---------|---------|---------|---------|---------|
| <b>Выработано</b>  |         |         |         |         |         |         |         |         |
| электроэнергии   | 28326.0 | 24135.6 | 28209.2 | 29443.3 | 30072.4 | 30568.0 | 25043.2 | 30570.9 |
| <b>Получено электроэнергии</b>   |         |         |         |         |         |         |         |         |
| из-за пределов области   | 4640.1  | 7828.3  | 8115.2  | 9206.0  | 12055.3 | 6843.9  | 6702.8  | 1220.4  |
| <b>Потреблено</b>  |         |         |         |         |         |         |         |         |
| электроэнергии   | 7822.0  | 7593.4  | 7467.1  | 7806.1  | 8055.9  | 8248.6  | 7963.5  | 8451.3  |
| из них организациями<br>следующих видов<br>экономической<br>деятельности:    |         |         |         |         |         |         |         |         |
| сельское хозяйство,<br>охота и лесное<br>хозяйство                           | 401.6   | 146.0   | 134.8   | 123.7   | 135.3   | 152.4   | 150.5   | 169.5   |
| добыча полезных<br>ископаемых  | 2058.0  | 2077.0  | 1932.2  | 2132.5  | 2227.5  | 2300.6  | 2310.8  | 2347.1  |
| обрабатывающие<br>производства   | 707.9   | 708.3   | 625.2   | 661.4   | 703.3   | 721.1   | 719.9   | 760.3   |
| производство и<br>распределение<br>электроэнергии,<br>газа и воды            | 2763.3  | 2110.2  | 2349.5  | 2383.9  | 2373.9  | 2362.6  | 2148.0  | 2349.4  |
| строительство  | 56.8    | 65.1    | 59.3    | 48.6    | 61.2    | 57.8    | 54.9    | 55.2    |
| транспорт и связь  | 353.8   | 361.6   | 159.6   | 196.8   | 265.6   | 257.9   | 234.5   | 224.6   |
| предоставление<br>прочих коммунальных,<br>социальных и<br>персональных услуг | 275.2   | 101.2   | 97.0    | 28.5    | 29.0    | 26.3    | 29.0    | 106.4   |
| потери в электросетях<br>общего пользования                                  | 860.8   | 735.9   | 672.6   | 652.0   | 649.6   | 657.9   | 669.1   | 701.8   |
| <b>Отпущено</b>  |         |         |         |         |         |         |         |         |
| электроэнергии за<br>пределы области   | 25144.1 | 24370.5 | 28857.3 | 30843.2 | 34071.8 | 29163.3 | 23782.5 | 23340.0 |

## МЕТОДОЛОГИЧЕСКИЕ ПОЯСНЕНИЯ

**Индекс производства** - относительный показатель, характеризующий изменение масштабов производства в сравниваемых периодах. Различаются индивидуальные и сводные индексы производства. Индивидуальные отражают изменение выпуска одного продукта и исчисляются как отношение объемов производства данного вида продукта в натурально-вещественном выражении в сравниваемых периодах. Сводные - характеризуют совокупные изменения производства всех видов продукции и отражают изменение создаваемой в процессе производства стоимости в результате изменения только физического объема производимой продукции.

**Индекс промышленного производства** - агрегированный индекс производства по видам экономической деятельности «Добыча полезных ископаемых», «Обрабатывающие производства», «Производство и распределение электроэнергии, газа и воды». При агрегировании индексов, исчисленных для элементарных видов деятельности, в качестве весов используется добавленная стоимость, сформированная по «чистым» видам деятельности в рамках формы №1-предприятие «Основные сведения о деятельности предприятия» за 2010 г. Для определения индексов по каждому товару, участвующему в расчете, применяются среднегодовые цены производителей и объем производства в базовом (2010) году.

**Объем отгруженных товаров собственного производства, выполненных работ и услуг собственными силами** – стоимость отгруженных или отпущенных в порядке продажи, а также прямого обмена (по договору мены) всех товаров собственного производства, работ и услуг, выполненных (оказанных) собственными силами. Объем отгруженных товаров представляет собой стоимость тех товаров, которые произведены данным юридическим лицом и фактически отгружены (переданы) в отчетном периоде на сторону (другим юридическим и

физическим лицам), включая товары, сданные по акту заказчику на месте, независимо от того, поступили деньги на счет продавца или нет.

Объем работ и услуг, выполненных собственными силами, представляет собой стоимость работ и услуг, оказанных (выполненных) организацией другим юридическим и физическим лицам.

**Производство продукции в натуральном выражении** приводится, как правило, по валовому выпуску, т. е. включая продукцию, израсходованную на производственные нужды внутри данного предприятия и выработанную из давальческого сырья. Давальческое сырье - это сырье, принадлежащее заказчику и переданное на промышленную переработку другим предприятиям для производства из него продукции в соответствии с заключенными договорами.

**Производственная мощность** - максимально возможный выпуск продукции (за год, сутки, смену) или объем добычи и переработки сырья в номенклатуре и ассортименте. Определяется с учетом полного использования установленного режима работы производственного оборудования и производственных площадей. Величину мощности по выпуску конкретного вида продукции, факторы ее изменения и уровень использования характеризует баланс производственной мощности. По данным баланса рассчитывается среднегодовая производственная мощность, действовавшая в отчетном периоде, и коэффициент ее использования. Коэффициент использования производственной мощности - относительный показатель, характеризующий степень использования производственной мощности по выпуску отдельных видов продукции. Исчисляется как отношение фактического выпуска продукции к среднегодовой производственной мощности, действовавшей в отчетном периоде по выпуску этой продукции.

# **Сельское хозяйство**

## **Раздел 14**

|   |            |
|---|------------|
| <i>Основные показатели<br/>сельского хозяйства</i>                                  | <i>183</i> |
| <i>Крестьянские (фермерские)<br/>хозяйства и индивидуальные<br/>предприниматели</i> | <i>189</i> |
| <i>Растениеводство</i>  | <i>190</i> |
| <i>Животноводство</i>   | <i>193</i> |
| <i>Методологические<br/>пояснения</i>   | <i>196</i> |

Сельскохозяйственный сектор сохраняет свои ведущие позиции в экономике Курской области, его вклад в объем валового регионального продукта составляет более 15%.

В 2014 г. динамика объемов сельскохозяйственного производства в хозяйствах всех категорий несколько снизилась по сравнению с предыдущим годом: темпы роста в 2014 г. составили 113.7% к предыдущему году против 115.1% в 2013 г. Как и в предыдущем году, объемы продукции животноводства росли более высокими темпами, чем продукция растениеводства (118.5% и 111.0%), однако размеры прироста по сравнению с предыдущим годом сократились.

В 2014 г. структура сельскохозяйственного производства перераспределилась в сторону уменьшения удельного веса продукции растениеводства – с 64.0% в 2013 г. до 58.8% в 2014 г. и, соответственно, увеличения доли продукции животноводства – с 36.0% до 41.2%.

Основное влияние на объемы и динамику сельскохозяйственного производства области оказывали сельскохозяйственные организации, в структуре продукции сельского хозяйства их доля является преобладающей, ее рост стабилен. Одновременно снижается удельный вес продукции, произведенной в хозяйствах населения. В 2014 г. доля сельхозорганизаций возросла на 2.4 п.п. и составила 62.6%, причем объем продукции животноводства увеличился за год на 37.0%, продукции растениеводства – на 12.6%. Удельный вес продукции крестьянских (фермерских) хозяйств и индивидуальных предпринимателей остается невысоким, несмотря на существенные темпы роста их производства. Прирост продукции растениеводства в 2014 г. составил 20.9%, а животноводства – только 5.5%.

Как и в 2013 г. сдерживающее влияние на общий индекс производства продукции сельского хозяйства в 2014 г. оказало снижение объема производства продукции в хозяйствах населения – 97.4% к предыдущему году, за счет сокращения объемов продукции животноводства на 16.6%. тогда как объемы продукции растениеводства в хозяйствах населения увеличились на 5.5% против соответствующего снижения в 2013 г. на 4.0%.

В структуре производства основных видов сельскохозяйственной продукции по категориям хозяйств заметны некоторые изменения по сравнению с предыдущим годом. В 2014 г. сельхозорганизациями произведено 82.2% зерна (в 2013 г. – 84.0%), 94.8% сахарной свеклы (на 1.4 п.п. больше, чем в 2013 г.), 91.5% мяса (на 5.0 п.п. больше) и 48.9% молока (на 4.8 п.п. больше). Хозяйства населения являются основными производителями картофеля – 93.6% (на 1.0 п.п. меньше, чем в 2013 г.), овощей – 93.7% (на 0.4 п.п. меньше), яиц – 86.8% (на 2.1 п.п. меньше), шерсти – 92.8% (на 2.8 п.п. больше). Крестьянские (фермерские) хозяйства специализируются на выращивании зерновых культур – 17.5% в 2014 г. против 15.5% в 2013 г.

В 2014 г. рост средней по всем категориям хозяйств урожайности отмечался по картофелю, зерновым и зернобобовым культурам и плодовоягодным культурам – на 6.2%, 19.3% и 75.2%, соответственно.

Ресурсная база животноводства характеризовалась увеличением поголовья свиней за счет ввода в действие новых свинокомплексов и достижения плановой мощности действующих, при одновременном сокращении поголовья крупного рогатого скота – на 7.2% и поголовья овец и коз – на 4.1%.

Производство мяса в области в 2014 г. увеличилось на 35.1% за счет роста производства свинины на 25.3% и мяса птицы в 1.7 раза. Объемы производства молока снизились за год на 9.6%, яиц – на 20.2%.

## ОСНОВНЫЕ ПОКАЗАТЕЛИ СЕЛЬСКОГО ХОЗЯЙСТВА

ОБЩАЯ ЗЕМЕЛЬНАЯ ПЛОЩАДЬ  
И РАСПРЕДЕЛЕНИЕ СЕЛЬСКОХОЗЯЙСТВЕННЫХ УГОДИЙ  
ПО ЗЕМЛЕПОЛЬЗОВАТЕЛЯМ <sup>1)</sup>

(на конец года; тысяч гектаров)

| Годы                                   | Земли, используемые землепользователями, занимающимися сельхозпроизводством | в том числе земли                   |  |  |  |
|--|---|-------------------------------------|--|--|--|
|  |   | сельско - хозяйственных организаций | крестьянских (фермерских) хозяйств и индивидуальных предпринимателей | хозяйств населения (приусадебное землепользование) <sup>2)</sup> | садоводческих и огороднических объединений граждан |
| <b>Общая земельная площадь</b>         |   |                                     |  |  |  |
| 2005                                   | 2555.8  | 2022.1                              | 162.1  | 120.0  | 18.7   |
| 2008                                   | 2557.6  | 1919.7                              | 229.7  | 122.4  | 19.4   |
| 2009                                   | 2557.2  | 1879.9                              | 244.1  | 123.6  | 18.6   |
| 2010                                   | 2556.0  | 1864.2                              | 253.8  | 125.3  | 18.6   |
| 2011                                   | 2558.0  | 1866.4                              | 253.5  | 125.8  | 18.5   |
| 2012                                   | 2559.2  | 1868.1                              | 257.1  | 125.7  | 18.5   |
| 2013                                   | 2560.5  | 1863.0                              | 258.6  | 125.8  | 18.2   |
| 2014                                   | 2561.0  | 1854.6                              | 262.7  | 125.7  | 18.2   |
| <b>Все сельскохозяйственные угодья</b> |   |                                     |  |  |  |
| 2005                                   | 2376.0  | 1853.8                              | 160.4  | 113.6  | 16.8   |
| 2008                                   | 2381.6  | 1756.3                              | 227.0  | 116.0  | 17.5   |
| 2009                                   | 2382.5  | 1717.8                              | 241.4  | 117.2  | 16.7   |
| 2010                                   | 2383.5  | 1704.3                              | 251.2  | 118.8  | 16.7   |
| 2011                                   | 2387.3  | 1708.3                              | 250.7  | 119.3  | 16.7   |
| 2012                                   | 2389.4  | 1709.7                              | 254.2  | 119.3  | 16.8   |
| 2013                                   | 2389.8  | 1703.9                              | 255.5  | 119.4  | 16.8   |
| 2014                                   | 2390.3  | 1695.5                              | 259.5  | 119.3  | 16.8   |
| <b>Пашня</b>                           |   |                                     |  |  |  |
| 2005                                   | 1896.8  | 1609.7                              | 153.6  | 103.3  | 7.0  |
| 2008                                   | 1903.0  | 1518.4                              | 216.3  | 105.6  | 6.6  |
| 2009                                   | 1904.5  | 1482.2                              | 229.9  | 106.4  | 6.4  |
| 2010                                   | 1905.7  | 1470.1                              | 239.0  | 108.0  | 6.4  |
| 2011                                   | 1909.4  | 1474.2                              | 239.2  | 108.5  | 6.4  |
| 2012                                   | 1910.1  | 1475.5                              | 242.6  | 108.5  | 6.3  |
| 2013                                   | 1910.5  | 1469.6                              | 244.1  | 108.5  | 6.3  |
| 2014                                   | 1911.0  | 1461.6                              | 247.9  | 108.4  | 6.3  |
| <b>Сенокосы и пастбища</b>             |   |                                     |  |  |  |
| 2005                                   | 453.0   | 235.2                               | 6.7  | 4.5  | -  |
| 2008                                   | 451.3   | 229.5                               | 10.1   | 4.7  | -  |
| 2009                                   | 451.3   | 227.3                               | 11.0   | 5.0  | -  |
| 2010                                   | 451.2   | 226.0                               | 11.5   | 5.0  | -  |
| 2011                                   | 451.1   | 226.0                               | 10.9   | 5.1  | -  |
| 2012                                   | 451.1   | 226.1                               | 10.9   | 5.1  | -  |
| 2013                                   | 451.1   | 226.1                               | 10.8   | 5.1  | -  |
| 2014                                   | 451.1   | 225.8                               | 11.0   | 5.1  | -  |

<sup>1)</sup> По данным Управления Росреестра по Курской области.<sup>2)</sup> Без земель, выделенных во временное пользование из муниципальных земель для сенокосения и выпаса скота.

**ПРОДУКЦИЯ СЕЛЬСКОГО ХОЗЯЙСТВА  
ПО КАТЕГОРИЯМ ХОЗЯЙСТВ**  
(в фактических ценах; миллионов рублей)

|   | 2005  | 2008  | 2009  | 2010  | 2011  | 2012  | 2013  | 2014 <sup>1)</sup> |
|---|-------|-------|-------|-------|-------|-------|-------|--------------------|
| <b>Хозяйства всех категорий</b>   |       |       |       |       |       |       |       |                    |
| Продукция сельского хозяйства   | 21925 | 41123 | 41425 | 40496 | 56531 | 69083 | 79306 | 99148              |
| в том числе:  |       |       |       |       |       |       |       |                    |
| растениеводство   | 13187 | 27807 | 26658 | 25287 | 39140 | 46570 | 50725 | 58286              |
| животноводство  | 8738  | 13316 | 14767 | 15209 | 17391 | 22513 | 28581 | 40862              |
| <b>Сельскохозяйственные организации</b>                                     |       |       |       |       |       |       |       |                    |
| Продукция сельского хозяйства   | 9665  | 20783 | 19981 | 19677 | 30847 | 40812 | 47769 | 62035              |
| в том числе:  |       |       |       |       |       |       |       |                    |
| растениеводство   | 5964  | 16068 | 14192 | 13637 | 23714 | 29124 | 29138 | 29933              |
| животноводство  | 3701  | 4714  | 5790  | 6041  | 7133  | 11688 | 18631 | 32102              |
| <b>Хозяйства населения</b>  |       |       |       |       |       |       |       |                    |
| Продукция сельского хозяйства   | 11401 | 17356 | 19162 | 18380 | 21431 | 23480 | 26068 | 30987              |
| в том числе:  |       |       |       |       |       |       |       |                    |
| растениеводство   | 6417  | 8917  | 10342 | 9483  | 11491 | 12970 | 16533 | 22777              |
| животноводство  | 4984  | 8439  | 8821  | 8897  | 9940  | 10510 | 9535  | 8210               |
| <b>Крестьянские (фермерские) хозяйства и индивидуальные предприниматели</b> |       |       |       |       |       |       |       |                    |
| Продукция сельского хозяйства   | 859   | 2985  | 2281  | 2439  | 4253  | 4791  | 5469  | 6126               |
| в том числе:  |       |       |       |       |       |       |       |                    |
| растениеводство   | 806   | 2822  | 2125  | 2167  | 3936  | 4476  | 5054  | 5576               |
| животноводство  | 54    | 163   | 156   | 272   | 317   | 315   | 415   | 550                |

**СТРУКТУРА ПРОДУКЦИИ СЕЛЬСКОГО ХОЗЯЙСТВА ПО КАТЕГОРИЯМ ХОЗЯЙСТВ**  
(в фактических ценах; в процентах)



<sup>1)</sup> Предварительные данные.



**ИНДЕКСЫ ПРОИЗВОДСТВА ПРОДУКЦИИ  
СЕЛЬСКОГО ХОЗЯЙСТВА ПО КАТЕГОРИЯМ ХОЗЯЙСТВ**  
(в сопоставимых ценах; в процентах к предыдущему году)

| Годы               | Хозяйства<br>всех категорий | в том числе                         |                        |  |
|--------------------|-----------------------------|-------------------------------------|------------------------|--|
|                    |                             | сельскохозяйственные<br>организации | хозяйства<br>населения | крестьянские<br>(фермерские)<br>хозяйства и<br>индивидуальные<br>предприниматели |
| 2005               | 101.4                       | 107.7                               | 94.3                   | 125.8  |
| 2008               | 121.0                       | 134.4                               | 95.4                   | 159.8  |
| 2009               | 99.7                        | 100.6                               | 99.8                   | 93.3   |
| 2010               | 80.0                        | 76.7                                | 83.9                   | 75.2   |
| 2011               | 149.2                       | 167.6                               | 126.9                  | 168.7  |
| 2012               | 109.7                       | 114.7                               | 104.9                  | 97.1   |
| 2013               | 115.1                       | 126.6                               | 93.6                   | 122.9  |
| 2014 <sup>1)</sup> | 113.7                       | 122.1                               | 97.4                   | 119.8  |

<sup>1)</sup> Предварительные данные.

**СТРУКТУРА ПРОИЗВОДСТВА ОСНОВНЫХ ВИДОВ СЕЛЬСКОХОЗЯЙСТВЕННОЙ  
ПРОДУКЦИИ ПО КАТЕГОРИЯМ ХОЗЯЙСТВ**  
(в процентах от хозяйств всех категорий)

|   | 2005 | 2008 | 2009 | 2010 | 2011 | 2012 | 2013 | 2014 |
|---|------|------|------|------|------|------|------|------|
| <b>Сельскохозяйственные организации</b>                                     |      |      |      |      |      |      |      |      |
| Зерно (в весе после доработки)  | 85.8 | 83.2 | 83.2 | 84.5 | 84.4 | 84.0 | 84.0 | 82.2 |
| Сахарная свекла (фабричная)   | 93.4 | 96.8 | 96.3 | 92.5 | 90.1 | 91.6 | 93.4 | 94.8 |
| Картофель   | 0.4  | 0.3  | 0.4  | 4.6  | 8.8  | 6.4  | 4.9  | 5.5  |
| Овощи   | 3.9  | 3.5  | 3.3  | 3.8  | 4.2  | 3.1  | 3.5  | 3.5  |
| Скот и птица на убой<br>(в убойном весе)                                    | 49.0 | 50.9 | 56.1 | 58.2 | 59.2 | 73.9 | 86.5 | 91.5 |
| Молоко  | 46.2 | 40.5 | 41.6 | 42.3 | 42.4 | 43.8 | 44.1 | 48.9 |
| Яйца  | 45.0 | 9.7  | 10.9 | 11.8 | 8.7  | 7.9  | 11.0 | 13.1 |
| Шерсть (в физическом весе)  | 21.0 | 8.9  | 9.7  | 9.1  | 9.6  | 9.4  | 9.3  | 6.5  |
| <b>Хозяйства населения</b>  |      |      |      |      |      |      |      |      |
| Зерно (в весе после доработки)  | 0.5  | 0.4  | 0.5  | 0.6  | 0.6  | 0.6  | 0.5  | 0.3  |
| Сахарная свекла (фабричная)   | 1.7  | 0.3  | 0.4  | -    | -    | -    | 0.4  | 0.4  |
| Картофель   | 99.5 | 99.3 | 98.9 | 94.6 | 90.5 | 92.9 | 94.6 | 93.6 |
| Овощи   | 95.8 | 96.0 | 96.2 | 95.8 | 94.1 | 94.9 | 94.1 | 93.7 |
| Скот и птица на убой<br>(в убойном весе)                                    | 50.7 | 48.3 | 43.1 | 41.1 | 40.1 | 25.6 | 13.2 | 8.3  |
| Молоко  | 52.6 | 56.3 | 54.9 | 53.5 | 53.0 | 51.3 | 50.5 | 45.0 |
| Яйца  | 54.7 | 89.9 | 88.7 | 87.9 | 91.1 | 91.9 | 88.9 | 86.8 |
| Шерсть (в физическом весе)  | 77.5 | 88.9 | 85.5 | 85.3 | 89.0 | 89.1 | 90.0 | 92.8 |
| <b>Крестьянские (фермерские) хозяйства и индивидуальные предприниматели</b> |      |      |      |      |      |      |      |      |
| Зерно (в весе после доработки)  | 13.7 | 16.4 | 16.3 | 14.9 | 15.0 | 15.4 | 15.5 | 17.5 |
| Сахарная свекла (фабричная)   | 4.9  | 2.9  | 3.3  | 7.5  | 9.9  | 8.4  | 6.2  | 4.8  |
| Картофель   | 0.1  | 0.4  | 0.7  | 0.8  | 0.7  | 0.7  | 0.5  | 0.9  |
| Овощи   | 0.3  | 0.5  | 0.5  | 0.4  | 1.7  | 2.0  | 2.4  | 2.8  |
| Скот и птица на убой<br>(в убойном весе)                                    | 0.3  | 0.8  | 0.8  | 0.7  | 0.7  | 0.5  | 0.3  | 0.2  |
| Молоко  | 1.2  | 3.2  | 3.5  | 4.2  | 4.6  | 4.9  | 5.4  | 6.1  |
| Яйца  | 0.3  | 0.4  | 0.4  | 0.3  | 0.2  | 0.2  | 0.1  | 0.1  |
| Шерсть (в физическом весе)  | 1.5  | 2.2  | 4.8  | 5.6  | 1.4  | 1.5  | 0.7  | 0.7  |

**РЕАЛИЗАЦИЯ ОСНОВНЫХ ПРОДУКТОВ  
СЕЛЬСКОХОЗЯЙСТВЕННЫМИ ОРГАНИЗАЦИЯМИ<sup>1)</sup>**

|   | 2005   | 2008   | 2009   | 2010   | 2011   | 2012   | 2013   | 2014   |
|---|--------|--------|--------|--------|--------|--------|--------|--------|
| <b>Реализовано всего, тысяч тонн</b>  |        |        |        |        |        |        |        |        |
| Зерно   | 1239.2 | 1643.1 | 2258.5 | 1067.5 | 1186.0 | 1397.6 | 1595.7 | 1904.5 |
| Картофель   | 1.0    | 0.8    | 0.8    | 3.5    | 15.9   | 32.5   | 37.0   | 33.5   |
| Овощи   | 3.3    | 3.4    | 3.9    | 3.5    | 3.6    | 3.3    | 3.1    | 4.6    |
| Скот и птица<br>(в живом весе)  | 58.2   | 59.4   | 68.3   | 53.6   | 67.5   | 113.7  | 244.2  | 342.2  |
| Молоко и молочные<br>продукты   | 151.1  | 141.5  | 140.9  | 108.7  | 112.4  | 106.5  | 93.0   | 93.0   |
| <b>в том числе:</b>   |        |        |        |        |        |        |        |        |
| <b>предприятиям и организациям, осуществляющим закупки для<br/>государственных и муниципальных нужд, потребкооперации, тысяч тонн</b>           |        |        |        |        |        |        |        |        |
| Зерно   | 124.6  | 160.7  | 87.1   | 8.1    | -      | -      | -      | -      |
| Картофель   | -      | 0.1    | -      | -      | -      | -      | -      | -      |
| Овощи   | -      | -      | -      | -      | -      | -      | -      | -      |
| Скот и птица<br>(в живом весе)  | 15.4   | 1.3    | 0.1    | 0.1    | -      | -      | -      | -      |
| Молоко и молочные<br>продукты   | 59.0   | 30.3   | 29.8   | 19.9   | -      | -      | -      | -      |
| <b>в процентах от общей реализации</b>  |        |        |        |        |        |        |        |        |
| Зерно   | 10     | 10     | 4      | 1      | -      | -      | -      | -      |
| Картофель   | -      | 13     | -      | -      | -      | -      | -      | -      |
| Овощи   | -      | -      | -      | -      | -      | -      | -      | -      |
| Скот и птица<br>(в живом весе)  | 27     | 2      | -      | -      | -      | -      | -      | -      |
| Молоко и молочные<br>продукты   | 39     | 21     | 21     | 18     | -      | -      | -      | -      |
| <b>по другим каналам (перерабатывающим организациям, организациям оптовой торговли,<br/>населению, по бартерным сделкам и т.д.), тысяч тонн</b> |        |        |        |        |        |        |        |        |
| Зерно   | 1114.6 | 1482.3 | 2171.4 | 1059.4 | 1186.0 | 1397.6 | 1595.7 | 1904.5 |
| Картофель   | 1.0    | 0.7    | 0.8    | 3.5    | 15.9   | 32.5   | 37.0   | 33.5   |
| Овощи   | 3.3    | 3.4    | 3.9    | 3.5    | 3.6    | 3.3    | 3.1    | 4.6    |
| Скот и птица<br>(в живом весе)  | 42.8   | 58.1   | 68.1   | 53.5   | 67.5   | 113.7  | 244.2  | 342.2  |
| Молоко и молочные<br>продукты   | 92.1   | 111.2  | 111.1  | 88.8   | 112.4  | 106.5  | 93.0   | 93.0   |
| <b>в процентах от общей реализации</b>  |        |        |        |        |        |        |        |        |
| Зерно   | 90     | 90     | 96     | 99     | 100    | 100    | 100    | 100    |
| Картофель   | 100    | 88     | 100    | 100    | 100    | 100    | 100    | 100    |
| Овощи   | 100    | 100    | 100    | 100    | 100    | 100    | 100    | 100    |
| Скот и птица<br>(в живом весе)  | 73     | 98     | 100    | 100    | 100    | 100    | 100    | 100    |
| Молоко и молочные<br>продукты   | 61     | 79     | 79     | 82     | 100    | 100    | 100    | 100    |

<sup>1)</sup> С 2010 г. без субъектов малого предпринимательства.

**ОБЕСПЕЧЕННОСТЬ СЕЛЬСКОХОЗЯЙСТВЕННЫХ ОРГАНИЗАЦИЙ  
ТРАКТОРАМИ И КОМБАЙНАМИ<sup>1)</sup>**

|   | 2005 | 2008 | 2009 | 2010 | 2011 | 2012 | 2013 | 2014 |
|---|------|------|------|------|------|------|------|------|
| Приходится тракторов на 1000 га пашни, шт.                                      | 5.0  | 4.0  | 4.0  | 3.0  | 3.0  | 3.0  | 3.0  | 3.0  |
| Нагрузка пашни на один трактор, га  | 221  | 277  | 289  | 306  | 311  | 328  | 337  | 340  |
| Приходится комбайнов на 1000 га посевов (посадки) соответствующих культур, шт.: |      |      |      |      |      |      |      |      |
| зерноуборочных  | 4.0  | 2.5  | 2.2  | 2.4  | 2.1  | 2.0  | 2.0  | 2.0  |
| картофелеуборочных  | 60.0 | 51.7 | 40.6 | 8.1  | 5.3  | 6.4  | 11.8 | 11.9 |
| свеклоуборочных   | 11.0 | 4.6  | 4.2  | 2.9  | 2.6  | 2.3  | 2.3  | 2.0  |
| Приходится посевов (посадки) соответствующих культур на один комбайн, га:       |      |      |      |      |      |      |      |      |
| зерноуборочный  | 262  | 396  | 446  | 421  | 478  | 494  | 524  | 492  |
| картофелеуборочный  | 17   | 19   | 25   | 123  | 190  | 156  | 85   | 84   |
| свеклоуборочный   | 92   | 218  | 238  | 342  | 379  | 426  | 433  | 501  |
| Приходится на 100 тракторов, шт.:   |      |      |      |      |      |      |      |      |
| плугов  | 33   | 31   | 31   | 31   | 29   | 26   | 25   | 25   |
| культиваторов   | 51   | 51   | 50   | 51   | 49   | 47   | 46   | 45   |
| сеялок  | 46   | 37   | 38   | 38   | 36   | 35   | 33   | 32   |
| грабель   | 4    | 4    | 4    | 4    | 4    | 4    | 4    | 4    |
| косилок   | 10   | 9    | 9    | 9    | 10   | 10   | 10   | 11   |

<sup>1)</sup> С 2008 без микропредприятий.

**ВНЕСЕНИЕ МИНЕРАЛЬНЫХ УДОБРЕНИЙ ПОД ПОСЕВЫ  
В СЕЛЬСКОХОЗЯЙСТВЕННЫХ ОРГАНИЗАЦИЯХ<sup>1)</sup>**

|   | 2005  | 2008  | 2009  | 2010  | 2011   | 2012   | 2013   | 2014   |
|---|-------|-------|-------|-------|--------|--------|--------|--------|
| Внесено минеральных удобрений (в пересчете на 100 % питательных веществ): |       |       |       |       |        |        |        |        |
| всего, тыс. ц   | 436.2 | 897.4 | 963.6 | 976.3 | 1008.7 | 1056.0 | 1027.3 | 1130.3 |
| на один гектар посева, кг   | 46    | 98    | 100   | 102   | 98     | 99     | 94     | 105    |
| в том числе под культуры:   |       |       |       |       |        |        |        |        |
| зерновые (без кукурузы)   | 43    | 75    | 81    | 79    | 67     | 71     | 74     | 82     |
| сахарную свеклу (фабричную)   | 255   | 412   | 416   | 356   | 360    | 355    | 282    | 283    |
| овоще-бахчевые  | -     | -     | 14    | 53    | 138    | 85     | 8      | 14     |
| картофель   | 52    | 103   | 82    | 515   | 499    | 308    | 444    | 451    |
| кормовые  | 11    | 26    | 20    | 22    | 33     | 27     | 32     | 36     |
| Удельный вес удобренной площади во всей посевной площади, процентов       | 46    | 73    | 76    | 77    | 78     | 79     | 77     | 81     |

<sup>1)</sup> С 2008 без микропредприятий.

**ВНЕСЕНИЕ ОРГАНИЧЕСКИХ УДОБРЕНИЙ ПОД ПОСЕВЫ  
В СЕЛЬСКОХОЗЯЙСТВЕННЫХ ОРГАНИЗАЦИЯХ<sup>1)</sup>**

|   | 2005  | 2008  | 2009  | 2010  | 2011  | 2012  | 2013  | 2014  |
|---|-------|-------|-------|-------|-------|-------|-------|-------|
| Внесено органических удобрений:                                     |       |       |       |       |       |       |       |       |
| всего, тыс. т   | 489.3 | 439.0 | 288.8 | 253.6 | 398.8 | 268.5 | 318.6 | 483.7 |
| на один гектар посева, т  | 0.5   | 0.5   | 0.3   | 0.3   | 0.4   | 0.3   | 0.3   | 0.4   |
| в том числе под культуры:   |       |       |       |       |       |       |       |       |
| зерновые (без кукурузы)   | 0.4   | 0.4   | 0.2   | 0.2   | 0.4   | 0.3   | 0.3   | 0.5   |
| сахарную свеклу (фабричную)   | 2.1   | 0.8   | 1.4   | 0.6   | 0.5   | 0.2   | 0.3   | -     |
| овоще-бахчевые  | -     | -     | 30.0  | -     | -     | -     | -     | -     |
| картофель   | -     | -     | 4.6   | 0.5   | 0.4   | -     | -     | -     |
| кормовые  | 0.5   | 0.8   | 0.7   | 0.5   | 0.6   | 0.6   | 0.4   | 1.1   |
| Удельный вес удобренной площади во всей посевной площади, процентов | 1     | 1     | 1     | 1     | 1     | 1     | 1     | 2     |

<sup>1)</sup> С 2008 без микропредприятий.

**ИЗВЕСТКОВАНИЕ КИСЛЫХ ПОЧВ  
В СЕЛЬСКОХОЗЯЙСТВЕННЫХ ОРГАНИЗАЦИЯХ<sup>1)</sup>**

|  | 2005 | 2008 | 2009  | 2010 | 2011 | 2012  | 2013  | 2014 |
|--|------|------|-------|------|------|-------|-------|------|
| Произвестковано кислых почв, тыс. га                               | 7.3  | 7.7  | 9.0   | 4.8  | 5.0  | 10.8  | 10.5  | 8.7  |
| Внесено известняковой муки и других известковых материалов, тыс. т | 50.3 | 97.3 | 105.4 | 57.6 | 61.0 | 126.2 | 159.2 | 99.5 |
| На 1 га, т   | 6.9  | 12.6 | 11.7  | 12.0 | 12.3 | 11.7  | 15.2  | 11.4 |

<sup>1)</sup> С 2008 без микропредприятий.

**РЕНТАБЕЛЬНОСТЬ ПРОДУКЦИИ, РЕАЛИЗОВАННОЙ  
СЕЛЬСКОХОЗЯЙСТВЕННЫМИ ОРГАНИЗАЦИЯМИ<sup>1)</sup>**  
(в процентах)

|                                      | 2005  | 2008  | 2009  | 2010  | 2011  | 2012  | 2013 <sup>2)</sup> | 2014 <sup>2)</sup> |
|--------------------------------------|-------|-------|-------|-------|-------|-------|--------------------|--------------------|
| Зерно (включая кукурузу)             | 11.7  | 29.6  | 7.0   | 10.5  | 20.4  | 53.8  | 36.5               | 35.9               |
| Сахарная свекла (фабричная)          | 1.6   | 3.8   | 34.0  | 43.2  | 34.7  | 13.9  | 22.1               | 18.7               |
| Картофель                            | 7.2   | 46.4  | -     | 35.5  | 25.0  | -18.6 | -37.3              | 62.6               |
| Овощи (открытого грунта)             | -30.8 | -     | -     | 31.7  | 80.5  | -54.5 | -55.3              | -63.0              |
| Молоко цельное                       | -0.7  | 0.1   | -11.0 | 19.0  | 12.3  | -0.9  | 6.1                | 21.1               |
| Скот и птица на убой (в живом весе): |       |       |       |       |       |       |                    |                    |
| крупный рогатый скот                 | -25.9 | -28.6 | -25.0 | -31.7 | -30.3 | -29.2 | -43.9              | -49.3              |
| свиньи                               | 3.5   | 6.8   | 23.0  | 23.4  | 26.7  | 44.0  | 28.5               | 80.9               |
| овцы и козы                          | -59.0 | -52.1 | -     | -39.8 | -23.5 | 21.9  | -43.7              | -50.4              |
| птица                                | 8.5   | 18.7  | 28.0  | 20.3  | 19.6  | 26.2  | 4.5                | 9.7                |
| Яйца                                 | 25.0  | 37.1  | 72.0  | 10.2  | 2.5   | -2.7  | -4.6               | -22.7              |

<sup>1)</sup> По данным специализированных форм годовой бухгалтерской отчетности крупных и средних организаций. С 2010 г. – по данным комитета АПК Курской области.

<sup>2)</sup> Без учета субсидий.

**ХОЗЯЙСТВА НАСЕЛЕНИЯ**

|   | 2005  | 2008  | 2009  | 2010  | 2011  | 2012  | 2013  | 2014  |
|---|-------|-------|-------|-------|-------|-------|-------|-------|
| Число хозяйств (семей), имеющих приусадебные участки, тыс.              | 229.4 | 232.4 | 232.5 | 232.7 | 232.4 | 230.8 | 230.7 | 230.8 |
| Приходится в среднем на одно хозяйство (семью) земельной площади, соток | 52.3  | 52.7  | 53.2  | 53.8  | 54.1  | 54.5  | 54.5  | 54.5  |
| Садоводческие объединения:  |       |       |       |       |       |       |       |       |
| число семей, тыс.   | 120.8 | 119.0 | 119.0 | 118.2 | 118.1 | 118.0 | 115.1 | 118.1 |
| площадь, тыс.га   | 11.6  | 12.6  | 12.0  | 12.0  | 11.7  | 11.7  | 11.7  | 11.7  |
| в среднем на 1 семью, соток   | 9.6   | 10.6  | 10.1  | 10.2  | 9.9   | 9.9   | 10.1  | 9.9   |
| Огороднические объединения:   |       |       |       |       |       |       |       |       |
| число семей, тыс.   | 39.2  | 36.7  | 36.4  | 36.4  | 36.2  | 36.1  | 36.0  | 36.0  |
| площадь, тыс.га   | 7.2   | 6.8   | 6.6   | 6.6   | 6.5   | 6.5   | 6.5   | 6.5   |
| в среднем на 1 семью, соток   | 18.3  | 18.4  | 18.1  | 18.1  | 18.1  | 18.0  | 18.1  | 18.1  |

**ПРОИЗВОДСТВО ОСНОВНЫХ ВИДОВ СЕЛЬСКОХОЗЯЙСТВЕННОЙ ПРОДУКЦИИ  
В ХОЗЯЙСТВАХ НАСЕЛЕНИЯ**

(тысяч тонн)

|  | 2005  | 2008  | 2009  | 2010  | 2011   | 2012  | 2013  | 2014  |
|--|-------|-------|-------|-------|--------|-------|-------|-------|
| Картофель                                | 855.3 | 822.6 | 853.3 | 522.7 | 1030.6 | 812.7 | 847.5 | 882.7 |
| Овощи                                    | 100.1 | 118.8 | 121.8 | 94.4  | 130.9  | 146.4 | 133.0 | 133.1 |
| Плоды и ягоды                            | 33.7  | 22.3  | 22.3  | 25.1  | 15.6   | 39.2  | 25.4  | 35.2  |
| Скот и птица на убой<br>(в убойном весе) | 35.8  | 37.8  | 35.7  | 35.2  | 35.5   | 30.9  | 28.7  | 24.4  |
| Молоко                                   | 208.8 | 234.0 | 219.6 | 205.7 | 208.0  | 202.0 | 181.6 | 146.3 |
| Яйца, млн. шт.                           | 177.1 | 186.0 | 194.9 | 203.2 | 211.5  | 218.1 | 198.9 | 155.0 |
| Шерсть, т                                | 66    | 120   | 124   | 122   | 130    | 123   | 126   | 129   |

**КРЕСТЬЯНСКИЕ (ФЕРМЕРСКИЕ) ХОЗЯЙСТВА  
И ИНДИВИДУАЛЬНЫЕ ПРЕДПРИНИМАТЕЛИ**

**ОСНОВНЫЕ ПОКАЗАТЕЛИ<sup>1)</sup>**

(на конец года)

|   | 2005  | 2008  | 2009  | 2010  | 2011  | 2012  | 2013  | 2014  |
|---|-------|-------|-------|-------|-------|-------|-------|-------|
| Число хозяйств                                  | 1343  | 1356  | 1273  | 1372  | 1365  | 1356  | 1360  | 1339  |
| Предоставлено им земельных<br>участков, тыс. га | 171.8 | 236.5 | 226.7 | 253.8 | 253.5 | 257.1 | 258.6 | 262.7 |
| Средний размер участка, га                      | 128   | 174   | 178   | 185   | 186   | 190   | 190   | 196   |

<sup>1)</sup> С 2009 по данным Управления Росреестра по Курской области.

**ПРОИЗВОДСТВО ОСНОВНЫХ ВИДОВ СЕЛЬСКОХОЗЯЙСТВЕННОЙ ПРОДУКЦИИ  
В КРЕСТЬЯНСКИХ (ФЕРМЕРСКИХ) ХОЗЯЙСТВАХ И У ИНДИВИДУАЛЬНЫХ  
ПРЕДПРИНИМАТЕЛЕЙ**

(тонн)

|  | 2005   | 2008   | 2009   | 2010   | 2011   | 2012   | 2013   | 2014   |
|--|--------|--------|--------|--------|--------|--------|--------|--------|
| Зерно<br>(в весе после доработки)        | 260826 | 549321 | 497292 | 227923 | 397803 | 437205 | 558344 | 736685 |
| Сахарная свекла<br>(фабричная)           | 60978  | 78284  | 89651  | 161811 | 437101 | 400123 | 230725 | 159239 |
| Картофель                                | 1196   | 2878   | 6143   | 4317   | 7572   | 6355   | 4820   | 8720   |
| Овощи                                    | 254    | 643    | 536    | 414    | 2413   | 3115   | 3470   | 3985   |
| Скот и птица на убой<br>(в убойном весе) | 233    | 634    | 671    | 551    | 628    | 588    | 617    | 690    |
| Молоко                                   | 4795   | 13328  | 13967  | 16224  | 18046  | 19416  | 19237  | 19798  |
| Яйца, тыс. шт.                           | 924    | 828    | 818    | 755    | 519    | 425    | 278    | 248    |

## РАСТЕНИЕВОДСТВО

ПОСЕВНЫЕ ПЛОЩАДИ СЕЛЬСКОХОЗЯЙСТВЕННЫХ КУЛЬТУР  
(в хозяйствах всех категорий; тысяч гектаров)

|   | 2005   | 2008   | 2009   | 2010   | 2011   | 2012   | 2013   | 2014   |
|---|--------|--------|--------|--------|--------|--------|--------|--------|
| Вся посевная площадь                    | 1197.6 | 1327.5 | 1356.6 | 1355.3 | 1459.3 | 1481.7 | 1543.2 | 1558.2 |
| Зерновые культуры                       | 796.5  | 979.2  | 1001.8 | 894.9  | 959.6  | 950.1  | 1008.0 | 980.9  |
| в том числе:                            |        |        |        |        |        |        |        |        |
| озимые зерновые культуры                | 326.9  | 407.0  | 460.1  | 447.0  | 453.4  | 435.9  | 487.4  | 419.4  |
| из них:                                 |        |        |        |        |        |        |        |        |
| пшеница                                 | 301.3  | 373.9  | 426.0  | 429.5  | 433.9  | 421.5  | 465.6  | 403.8  |
| рожь                                    | 25.6   | 33.1   | 31.0   | 15.2   | 16.6   | 9.9    | 10.3   | 6.0    |
| яровые зерновые культуры                | 469.6  | 572.2  | 541.7  | 447.9  | 506.2  | 514.2  | 520.6  | 561.5  |
| из них:                                 |        |        |        |        |        |        |        |        |
| пшеница                                 | 52.8   | 40.5   | 86.4   | 106.7  | 67.4   | 34.9   | 27.4   | 40.7   |
| кукуруза на зерно                       | 3.7    | 57.8   | 38.3   | 47.1   | 73.7   | 90.3   | 119.1  | 143.1  |
| ячмень                                  | 321.2  | 398.6  | 331.1  | 178.7  | 275.1  | 269.3  | 287.4  | 297.9  |
| овес                                    | 36.6   | 36.1   | 32.0   | 25.1   | 27.7   | 30.0   | 26.0   | 25.5   |
| просо                                   | 2.5    | 1.3    | 3.2    | 3.4    | 4.2    | 3.1    | 0.6    | 1.1    |
| гречиха                                 | 41.2   | 28.1   | 32.4   | 55.9   | 27.5   | 56.2   | 35.2   | 32.7   |
| зернобобовые                            | 11.6   | 9.8    | 18.3   | 30.9   | 30.5   | 30.4   | 24.9   | 20.5   |
| Технические культуры                    | 73.2   | 110.6  | 147.5  | 248.6  | 289.5  | 335.2  | 350.7  | 395.8  |
| из них:                                 |        |        |        |        |        |        |        |        |
| соя                                     | 0.2    | 2.4    | 7.8    | 38.5   | 26.2   | 43.9   | 56.7   | 110.7  |
| сахарная свекла (фабричная)             | 56.3   | 76.2   | 74.0   | 99.5   | 109.9  | 112.0  | 94.5   | 100.5  |
| Картофель и овоще-бахчевые культуры     | 71.8   | 70.8   | 71.6   | 72.9   | 74.1   | 71.9   | 69.4   | 69.0   |
| из них:                                 |        |        |        |        |        |        |        |        |
| картофель                               | 63.6   | 63.0   | 63.4   | 64.7   | 65.7   | 63.7   | 61.3   | 60.8   |
| овощи (без высадков)                    | 8.2    | 7.8    | 8.0    | 7.9    | 8.1    | 8.0    | 8.0    | 8.0    |
| Кормовые культуры                       | 256.1  | 166.9  | 135.7  | 139.0  | 136.1  | 124.5  | 115.1  | 112.5  |
| из них:                                 |        |        |        |        |        |        |        |        |
| многолетние травы                       | 92.5   | 52.7   | 42.3   | 40.7   | 38.6   | 44.6   | 43.3   | 43.1   |
| однолетние травы                        | 110.3  | 67.4   | 58.6   | 53.8   | 57.3   | 47.0   | 40.6   | 37.3   |
| кукуруза на силос, зеленый корм и сенаж | 43.9   | 35.0   | 25.2   | 33.8   | 29.8   | 23.2   | 21.9   | 22.1   |
| кормовые корнеплоды                     | 2.7    | 3.1    | 2.8    | 2.9    | 2.8    | 6.4    | 6.3    | 2.9    |
| Площадь чистых паров                    | 287.2  | 191.3  | 195.5  | 202.7  | 154.3  | 160.2  | 125.5  | 130.8  |

**ПОСЕВНЫЕ ПЛОЩАДИ СЕЛЬСКОХОЗЯЙСТВЕННЫХ КУЛЬТУР  
ПО КАТЕГОРИЯМ ХОЗЯЙСТВ в 2014 г.**  
(тысяч гектаров)

|  | Вся<br>посевная<br>площадь | в том числе         |                        |                                   |                     |
|--|----------------------------|---------------------|------------------------|-----------------------------------|---------------------|
|  |                            | зерновых<br>культур | технических<br>культур | картофеля<br>и овоще-<br>бахчевых | кормовых<br>культур |
| Хозяйства всех категорий                         | 1558.2                     | 980.9               | 395.8                  | 69.0                              | 112.5               |
| в том числе:                                     |                            |                     |                        |                                   |                     |
| сельскохозяйственные<br>организации              | 1189.4                     | 775.3               | 338.7                  | 1.4                               | 74.0                |
| хозяйства населения<br>крестьянские (фермерские) | 102.5                      | 5.2                 | 0.6                    | 67.0                              | 29.7                |
| хозяйства и индивидуальные<br>предприниматели    | 266.3                      | 200.4               | 56.5                   | 0.6                               | 8.8                 |

**ВАЛОВОЙ СБОР ПРОДУКТОВ РАСТЕНИЕВОДСТВА**  
(в хозяйствах всех категорий; тысяч тонн)

|   | 2005 | 2008 | 2009 | 2010 | 2011 | 2012            | 2013            | 2014            |
|---|------|------|------|------|------|-----------------|-----------------|-----------------|
| Зерно (в весе после доработки)                                    | 1903 | 3352 | 3054 | 1526 | 2649 | 2844            | 3603            | 4212            |
| в том числе:  |      |      |      |      |      |                 |                 |                 |
| пшеница озимая  | 832  | 1361 | 1447 | 894  | 1191 | 1269            | 1750            | 1853            |
| пшеница яровая  | 106  | 116  | 243  | 154  | 124  | 94              | 71              | 155             |
| рожь озимая   | 54   | 92   | 74   | 24   | 34   | 23              | 30              | 18              |
| кукуруза на зерно   | 22   | 244  | 184  | 72   | 460  | 503             | 750             | 785             |
| ячмень яровой   | 770  | 1387 | 952  | 305  | 671  | 756             | 826             | 1186            |
| овес  | 72   | 97   | 70   | 33   | 62   | 69              | 56              | 78              |
| просо   | 2    | 1    | 6    | 2    | 9    | 5               | 1               | 2               |
| гречиха   | 24   | 26   | 33   | 12   | 38   | 65              | 43              | 38              |
| зернобобовые  | 20   | 28   | 35   | 26   | 50   | 43              | 33              | 47              |
| из них горох  | 7    | 20   | 33   | 24   | 45   | 40              | 29              | 34              |
| Соя   | 0.2  | 2.5  | 9.1  | 18.1 | 43.8 | 61.5            | 98.2            | 151.3           |
| Сахарная свекла (фабричная)                                       | 1235 | 2723 | 2753 | 2162 | 4417 | 4740            | 3720            | 3327            |
| Картофель   | 860  | 828  | 863  | 553  | 1139 | 875             | 896             | 944             |
| Овощи   | 104  | 124  | 127  | 99   | 139  | 154             | 141             | 142             |
| Кукуруза на силос, зеленый<br>корм и сенаж                        | 748  | 645  | 458  | 378  | 776  | 498             | 484             | 460             |
| Кормовые корнеплоды<br>(включая сахарную свеклу<br>на корм скоту) | 128  | 190  | 180  | 130  | 175  | 140             | 151             | 156             |
| Сено многолетних трав   | 81   | 91   | 66   | 55   | 68   | 67              | 69              | 72              |
| Сено однолетних трав  | 54   | 65   | 52   | 40   | 47   | 58              | 52              | 51              |
| Сено естественных сенокосов<br>(включая улучшенные)               | 192  | 199  | 182  | 170  | 184  | 8 <sup>1)</sup> | 9 <sup>1)</sup> | 9 <sup>1)</sup> |

<sup>1)</sup> Без хозяйств населения.

**УРОЖАЙНОСТЬ СЕЛЬСКОХОЗЯЙСТВЕННЫХ КУЛЬТУР**  
(в хозяйствах всех категорий;  
центнеров с одного гектара убранный площади)

|   | 2005 | 2008 | 2009 | 2010 | 2011 | 2012 | 2013 | 2014 |
|---|------|------|------|------|------|------|------|------|
| Зерновые и зернобобовые культуры<br>(в весе после доработки)              | 24.4 | 34.8 | 30.9 | 19.0 | 29.1 | 30.9 | 36.3 | 43.3 |
| в том числе:  |      |      |      |      |      |      |      |      |
| пшеница озимая  | 28.1 | 36.6 | 34.1 | 21.7 | 28.6 | 30.8 | 37.7 | 46.1 |
| пшеница яровая  | 20.3 | 29.5 | 28.7 | 16.0 | 20.7 | 27.5 | 26.3 | 38.2 |
| рожь озимая   | 21.4 | 27.9 | 24.3 | 16.4 | 21.0 | 24.7 | 30.6 | 30.5 |
| кукуруза на зерно   | 61.4 | 49.4 | 50.3 | 20.3 | 68.6 | 59.3 | 64.4 | 55.6 |
| ячмень яровой   | 24.4 | 35.0 | 29.1 | 18.9 | 25.4 | 28.7 | 29.1 | 39.9 |
| овес  | 20.0 | 27.2 | 22.9 | 15.6 | 23.5 | 23.8 | 21.9 | 30.8 |
| просо   | 10.5 | 10.5 | 19.0 | 10.4 | 23.9 | 16.0 | 17.7 | 17.5 |
| гречиха   | 6.4  | 10.3 | 11.3 | 4.0  | 14.6 | 12.3 | 13.5 | 13.0 |
| зернобобовые  | 17.4 | 28.1 | 20.3 | 9.6  | 17.6 | 15.2 | 15.9 | 23.8 |
| Соя   | 11.8 | 10.6 | 12.7 | 6.6  | 17.4 | 14.5 | 17.6 | 14.0 |
| Сахарная свекла (фабричная)   | 253  | 396  | 391  | 228  | 414  | 426  | 404  | 335  |
| Картофель   | 135  | 132  | 136  | 86   | 173  | 138  | 146  | 155  |
| Овощи   | 124  | 154  | 153  | 121  | 169  | 188  | 174  | 172  |
| Кукуруза на силос, зеленый корм и сенаж                                   | 175  | 186  | 184  | 114  | 262  | 212  | 223  | 210  |
| Кормовые корнеплоды (включая сахарную<br>свеклу на корм скоту)            | 221  | 260  | 276  | 197  | 270  | 219  | 242  | 237  |
| Сено многолетних трав   | 17.7 | 27.4 | 23.2 | 19.9 | 24.6 | 22.2 | 24.4 | 25.7 |
| Сено однолетних трав  | 18.5 | 27.1 | 22.0 | 17.6 | 19.1 | 25.6 | 24.7 | 25.6 |
| Сено естественных сенокосов (включая<br>улучшенные) в сельхозорганизациях | 13.1 | 19.4 | 16.6 | 17.5 | 18.5 | 17.9 | 18.0 | 18.9 |

**ПЛОЩАДЬ ПЛОДОВО - ЯГОДНЫХ НАСАЖДЕНИЙ**  
(в хозяйствах всех категорий; тысяч гектаров)

|                                     | 2005 | 2008 | 2009 | 2010 | 2011 | 2012 | 2013 | 2014 |
|-------------------------------------|------|------|------|------|------|------|------|------|
| Площадь плодово-ягодных насаждений  | 10.8 | 8.7  | 9.1  | 8.6  | 8.1  | 7.8  | 8.4  | 7.4  |
| в том числе в плодоносящем возрасте | 10.1 | 7.9  | 8.6  | 8.1  | 7.7  | 7.2  | 7.7  | 6.7  |

**ВАЛОВОЙ СБОР И УРОЖАЙНОСТЬ ПЛОДОВ И ЯГОД**  
(в хозяйствах всех категорий)

| Годы | Валовой сбор, тысяч тонн | Урожайность, центнеров с 1 гектара |
|------|--------------------------|------------------------------------|
| 2005 | 51.3                     | 50.8                               |
| 2008 | 35.6                     | 44.8                               |
| 2009 | 29.2                     | 34.0                               |
| 2010 | 40.5                     | 50.0                               |
| 2011 | 18.3                     | 29.1                               |
| 2012 | 52.3                     | 72.8                               |
| 2013 | 27.3                     | 40.4                               |
| 2014 | 45.0                     | 70.8                               |

**ПЛОЩАДЬ ПЛОДОВО-ЯГОДНЫХ НАСАЖДЕНИЙ И ВАЛОВОЙ СБОР  
ПЛОДОВ И ЯГОД ПО КАТЕГОРИЯМ ХОЗЯЙСТВ в 2014 г.**

|  | Хозяйства      |   | крестьянские<br>(фермерские)<br>хозяйства и инди-<br>видуальные пред-<br>приниматели |
|--|----------------|---|--|
|  | всех категорий | в том числе<br>сельскохозяй-<br>ственные органи-<br>зации |  |
| Площадь плодово-ягодных<br>насаждений, тыс. га | 7.4            | 2.6   | 1.4  |
| в том числе в плодоносящем возрасте            | 6.7            | 2.5   | 1.1  |
| Валовой сбор плодов и ягод, тыс. т             | 45.0           | 6.6   | 3.2  |



**ЖИВОТНОВОДСТВО**

(в хозяйствах всех категорий; на конец года; тысяч голов)

| Годы | Крупный<br>рогатый скот | в том числе<br>коровы | Свиньи | Овцы и козы |
|------|-------------------------|-----------------------|--------|-------------|
| 2005 | 278.4                   | 129.4                 | 220.8  | 59.1        |
| 2008 | 236.1                   | 104.5                 | 291.2  | 82.0        |
| 2009 | 209.9                   | 92.5                  | 299.4  | 79.2        |
| 2010 | 204.6                   | 91.0                  | 337.8  | 87.7        |
| 2011 | 199.7                   | 90.3                  | 382.4  | 88.0        |
| 2012 | 194.2                   | 84.9                  | 784.5  | 93.0        |
| 2013 | 175.5                   | 75.6                  | 961.1  | 96.0        |
| 2014 | 162.9                   | 70.4                  | 1227.0 | 92.1        |

**ПОГОЛОВЬЕ СКОТА ПО КАТЕГОРИЯМ ХОЗЯЙСТВ**

(на конец 2014 г.; тысяч голов)

|   | Крупный<br>рогатый скот | в том числе<br>коровы | Свиньи | Овцы и<br>козы | Лошади |
|---|-------------------------|-----------------------|--------|----------------|--------|
| Хозяйства всех категорий  | 162.9                   | 70.4                  | 1227.0 | 92.1           | 10.7   |
| в том числе:  |                         |                       |        |                |        |
| сельскохозяйственные организации  | 94.2                    | 37.2                  | 1191.6 | 16.9           | 0.9    |
| хозяйства населения   | 55.8                    | 27.5                  | 34.6   | 64.7           | 9.6    |
| крестьянские (фермерские) хозяйства и<br>индивидуальные предприниматели | 12.9                    | 5.7                   | 0.8    | 10.5           | 0.2    |

**СТРУКТУРА ПОГОЛОВЬЯ СКОТА ПО КАТЕГОРИЯМ ХОЗЯЙСТВ**

(на конец года; в процентах от хозяйств всех категорий)

|   | 2005 | 2008 | 2009 | 2010 | 2011 | 2012 | 2013 | 2014 |
|---|------|------|------|------|------|------|------|------|
| <b>Сельскохозяйственные организации</b>                                     |      |      |      |      |      |      |      |      |
| Крупный рогатый скот  | 64.8 | 54.1 | 54.6 | 54.7 | 55.9 | 56.4 | 57.8 | 57.8 |
| в том числе коровы  | 58.7 | 50.5 | 50.0 | 49.6 | 49.9 | 51.1 | 51.6 | 52.9 |
| Свиньи  | 41.9 | 56.8 | 63.5 | 68.5 | 83.8 | 93.4 | 95.7 | 97.1 |
| Овцы и козы   | 26.2 | 14.4 | 14.1 | 15.2 | 17.0 | 18.9 | 21.1 | 18.3 |
| <b>Хозяйства населения</b>  |      |      |      |      |      |      |      |      |
| Крупный рогатый скот  | 33.8 | 42.6 | 42.0 | 41.1 | 39.2 | 37.8 | 35.4 | 34.3 |
| в том числе коровы  | 39.5 | 45.9 | 46.2 | 45.9 | 45.0 | 43.2 | 41.4 | 39.1 |
| Свиньи  | 57.0 | 42.1 | 35.3 | 30.0 | 15.1 | 6.2  | 4.1  | 2.8  |
| Овцы и козы   | 70.7 | 79.1 | 80.6 | 77.8 | 75.3 | 71.7 | 70.6 | 70.3 |
| <b>Крестьянские (фермерские) хозяйства и индивидуальные предприниматели</b> |      |      |      |      |      |      |      |      |
| Крупный рогатый скот  | 1.4  | 3.3  | 3.4  | 4.2  | 4.9  | 5.8  | 6.8  | 7.9  |
| в том числе коровы  | 1.8  | 3.6  | 3.8  | 4.5  | 5.1  | 5.7  | 7.0  | 8.0  |
| Свиньи  | 1.1  | 1.1  | 1.2  | 1.5  | 1.1  | 0.4  | 0.2  | 0.1  |
| Овцы и козы   | 3.1  | 6.5  | 5.3  | 7.0  | 7.7  | 9.4  | 8.3  | 11.4 |

**ПОГОЛОВЬЕ СКОТА В ХОЗЯЙСТВАХ НАСЕЛЕНИЯ  
СЕЛЬСКОЙ И ГОРОДСКОЙ МЕСТНОСТИ**

(на конец года; тысяч голов)

|                      | 2005  | 2008  | 2009 | 2010 | 2011 | 2012 | 2013 | 2014 |
|----------------------|-------|-------|------|------|------|------|------|------|
| Крупный рогатый скот |       |       |      |      |      |      |      |      |
| сельская местность   | 88.6  | 95.0  | 83.3 | 79.6 | 73.8 | 69.3 | 58.8 | 52.7 |
| городская местность  | 5.4   | 5.7   | 4.9  | 4.4  | 4.4  | 4.2  | 3.4  | 3.1  |
| в том числе коровы   |       |       |      |      |      |      |      |      |
| сельская местность   | 48.1  | 45.2  | 40.3 | 39.5 | 38.4 | 34.6 | 29.5 | 26.0 |
| городская местность  | 3.0   | 2.7   | 2.5  | 2.3  | 2.2  | 2.1  | 1.8  | 1.5  |
| Свиньи               |       |       |      |      |      |      |      |      |
| сельская местность   | 112.3 | 110.0 | 94.8 | 91.2 | 51.5 | 42.8 | 35.3 | 31.1 |
| городская местность  | 13.5  | 12.5  | 11.0 | 10.3 | 6.5  | 5.4  | 4.0  | 3.5  |
| Овцы и козы          |       |       |      |      |      |      |      |      |
| сельская местность   | 37.8  | 60.1  | 58.8 | 63.1 | 61.2 | 61.4 | 62.9 | 59.9 |
| городская местность  | 4.0   | 4.7   | 4.9  | 5.2  | 5.1  | 5.3  | 4.9  | 4.8  |

| <b>ПОГОЛОВЬЕ ПТИЦЫ</b><br>(на конец года; тысяч голов) |        |        |        |        |        |        |        |        |
|--|--------|--------|--------|--------|--------|--------|--------|--------|
|  | 2005   | 2008   | 2009   | 2010   | 2011   | 2012   | 2013   | 2014   |
| В хозяйствах всех категорий                            | 6708.3 | 4541.9 | 3808.3 | 2787.9 | 3315.1 | 4553.5 | 8416.7 | 8832.0 |
| в том числе  |        |        |        |        |        |        |        |        |
| в сельскохозяйственных организациях                    | 2760.9 | 1809.7 | 2031.4 | 1047.8 | 1018.7 | 2459.9 | 6312.3 | 6892.2 |
| из общего поголовья взрослая птица                     | 591.4  | 139.3  | 1295.1 | 114.2  | 58.4   | 100.0  | 137.6  | 94.8   |
| из него куры-несушки                                   | 578.9  | 102.7  | 92.3   | 105.1  | 53.7   | 92.8   | 105.5  | 82.9   |

| <b>ПРОИЗВОДСТВО ОСНОВНЫХ ПРОДУКТОВ ЖИВОТНОВОДСТВА</b><br>(в хозяйствах всех категорий) |       |       |       |       |       |       |       |       |
|--|-------|-------|-------|-------|-------|-------|-------|-------|
|  | 2005  | 2008  | 2009  | 2010  | 2011  | 2012  | 2013  | 2014  |
| Скот и птица на убой<br>(в убойном весе), тыс. т                                       | 70.6  | 78.2  | 82.8  | 85.7  | 88.4  | 120.6 | 217.7 | 294.2 |
| в том числе:   |       |       |       |       |       |       |       |       |
| крупный рогатый скот   | 21.4  | 21.2  | 19.4  | 18.4  | 17.1  | 16.9  | 16.8  | 14.6  |
| свиньи   | 20.1  | 26.4  | 30.3  | 35.8  | 46.7  | 73.5  | 137.5 | 172.3 |
| овцы и козы  | 0.3   | 0.5   | 0.5   | 0.5   | 0.5   | 0.5   | 0.5   | 0.5   |
| птица  | 27.6  | 28.9  | 31.4  | 29.8  | 23.1  | 28.9  | 62.1  | 106.1 |
| Молоко, тыс. т   | 396.7 | 415.3 | 400.1 | 384.3 | 392.6 | 394.2 | 359.4 | 325.0 |
| Яйца, млн. шт.   | 323.5 | 207.0 | 219.6 | 231.3 | 232.2 | 237.3 | 223.7 | 178.6 |
| Шерсть (в физическом весе), т  | 85    | 135   | 145   | 143   | 146   | 138   | 140   | 139   |

| <b>РАСХОД КОРМОВ В ЖИВОТНОВОДСТВЕ</b><br>(в хозяйствах всех категорий)  |        |        |        |        |        |        |        |        |
|---|--------|--------|--------|--------|--------|--------|--------|--------|
|   | 2005   | 2008   | 2009   | 2010   | 2011   | 2012   | 2013   | 2014   |
| Все корма в пересчете на кормовые единицы, тыс. т                       | 1500.2 | 1262.6 | 1218.2 | 1123.2 | 1200.0 | 1256.2 | 1509.6 | 1664.7 |
| в том числе:  |        |        |        |        |        |        |        |        |
| концентрированные корма   | 630.0  | 542.3  | 545.8  | 485.8  | 540.3  | 696.1  | 994.2  | 1193.2 |
| Расход кормов в расчете на условную голову крупного скота, ц. корм. ед. | 31.7   | 31.1   | 32.5   | 32.3   | 33.1   | 29.9   | 26.6   | 24.6   |

| <b>ПРОДУКТИВНОСТЬ СКОТА И ПТИЦЫ<br/>В СЕЛЬСКОХОЗЯЙСТВЕННЫХ ОРГАНИЗАЦИЯХ<sup>1)</sup></b><br>(килограммов) |      |      |      |      |      |      |      |      |
|---|------|------|------|------|------|------|------|------|
|   | 2005 | 2008 | 2009 | 2010 | 2011 | 2012 | 2013 | 2014 |
| Надой молока на одну корову   | 2224 | 3202 | 3767 | 3964 | 4009 | 4098 | 4205 | 4291 |
| Средняя годовая яйценоскость кур-несушек, шт.   | 266  | 261  | 234  | 233  | 226  | 252  | 242  | 238  |
| Средний годовой настриг шерсти с одной овцы (в физическом весе)   | 1.1  | 1.0  | 2.0  | 1.6  | 1.3  | 1.2  | 1.3  | 0.6  |
| Продукция выращивания (приплод, прирост, привес) скота в расчете на одну голову:                          |      |      |      |      |      |      |      |      |
| крупного рогатого скота   | 62   | 81   | 97   | 101  | 102  | 104  | 106  | 111  |
| свиней  | 74   | 152  | 169  | 171  | 213  | 303  | 229  | 237  |

<sup>1)</sup> С 2008 без субъектов малого предпринимательства.

| <b>РЕСУРСЫ И ИСПОЛЬЗОВАНИЕ КАРТОФЕЛЯ</b><br>(тысяч тонн) |        |        |        |        |        |        |        |        |
|--|--------|--------|--------|--------|--------|--------|--------|--------|
|  | 2005   | 2008   | 2009   | 2010   | 2011   | 2012   | 2013   | 2014   |
| Ресурсы:   |        |        |        |        |        |        |        |        |
| Запасы на начало года                                    | 577.8  | 651.7  | 683.1  | 704.0  | 497.0  | 787.5  | 781.9  | 804.1  |
| Производство   | 859.5  | 828.0  | 862.5  | 552.6  | 1138.6 | 875.2  | 896.0  | 943.6  |
| Ввоз, включая импорт                                     | 0.3    | 0.7    | 0.9    | 1.3    | 2.7    | 4.9    | 2.7    | 2.7    |
| Итого ресурсов   | 1437.6 | 1480.4 | 1546.5 | 1257.9 | 1638.3 | 1667.6 | 1680.6 | 1750.4 |
| Использование:   |        |        |        |        |        |        |        |        |
| Производственное потребление                             | 461.3  | 475.0  | 512.9  | 509.9  | 538.5  | 563.8  | 548.6  | 550.3  |
| Потери   | 25.9   | 29.0   | 31.0   | 28.2   | 42.0   | 48.4   | 61.6   | 69.8   |
| Вывоз, включая экспорт                                   | 204.9  | 141.6  | 148.1  | 81.3   | 125.0  | 128.0  | 119.4  | 119.8  |
| Личное потребление                                       | 159.7  | 151.7  | 150.5  | 141.5  | 145.3  | 145.5  | 146.9  | 147.5  |
| Запасы на конец года                                     | 585.8  | 683.1  | 704.0  | 497.0  | 787.5  | 781.9  | 804.1  | 863.0  |

**РЕСУРСЫ И ИСПОЛЬЗОВАНИЕ ОВОЩЕЙ И ПРОДОВОЛЬСТВЕННЫХ  
БАХЧЕВЫХ КУЛЬТУР**

(тысяч тонн)

|                              | 2005  | 2008  | 2009  | 2010  | 2011  | 2012  | 2013  | 2014  |
|------------------------------|-------|-------|-------|-------|-------|-------|-------|-------|
| <b>Ресурсы:</b>              |       |       |       |       |       |       |       |       |
| Запасы на начало года        | 60.8  | 60.1  | 65.8  | 67.6  | 59.0  | 65.5  | 72.6  | 71.7  |
| Производство                 | 104.6 | 123.9 | 128.1 | 100.3 | 141.3 | 155.5 | 142.9 | 143.6 |
| Ввоз, включая импорт         | 25.2  | 47.8  | 38.5  | 42.0  | 29.6  | 26.4  | 28.5  | 32.5  |
| Итого ресурсов               | 190.6 | 231.8 | 232.4 | 209.9 | 229.9 | 247.4 | 244.0 | 247.8 |
| <b>Использование:</b>        |       |       |       |       |       |       |       |       |
| Производственное потребление | 15.9  | 16.2  | 16.7  | 14.2  | 19.5  | 24.8  | 22.9  | 25.0  |
| Потери                       | 3.7   | 5.0   | 7.5   | 5.9   | 8.3   | 9.2   | 9.1   | 9.0   |
| Вывоз, включая экспорт       | 5.5   | 21.5  | 18.4  | 14.0  | 17.0  | 18.3  | 17.9  | 18.0  |
| Личное потребление           | 106.7 | 123.3 | 122.2 | 116.8 | 119.6 | 122.5 | 122.4 | 122.4 |
| Запасы на конец года         | 58.8  | 65.8  | 67.6  | 59.0  | 65.5  | 72.6  | 71.7  | 73.4  |

**РЕСУРСЫ И ИСПОЛЬЗОВАНИЕ МЯСА И МЯСОПРОДУКТОВ**

(тысяч тонн)

|                              | 2005 | 2008  | 2009  | 2010  | 2011  | 2012  | 2013  | 2014  |
|------------------------------|------|-------|-------|-------|-------|-------|-------|-------|
| <b>Ресурсы:</b>              |      |       |       |       |       |       |       |       |
| Запасы на начало года        | 4.2  | 4.0   | 4.6   | 5.0   | 4.2   | 3.9   | 5.3   | 4.6   |
| Производство <sup>1)</sup>   | 70.6 | 78.2  | 82.8  | 85.7  | 88.4  | 120.6 | 217.7 | 294.2 |
| Ввоз, включая импорт         | 10.0 | 21.0  | 34.3  | 36.6  | 33.8  | 38.1  | 43.1  | 42.6  |
| Итого ресурсов               | 84.8 | 103.2 | 121.7 | 127.3 | 126.4 | 162.6 | 266.1 | 341.4 |
| <b>Использование:</b>        |      |       |       |       |       |       |       |       |
| Производственное потребление | 0.1  | 0.2   | 0.2   | 0.1   | 0.0   | 0.0   | 0.0   | 0.0   |
| Потери                       | 0.2  | 0.1   | 0.1   | 0.1   | 0.0   | 0.0   | 0.1   | 0.2   |
| Вывоз, включая экспорт       | 12.1 | 21.3  | 37.8  | 44.7  | 43.4  | 72.8  | 173.4 | 247.6 |
| Личное потребление           | 67.7 | 77.0  | 78.6  | 78.2  | 79.1  | 84.5  | 88.0  | 90.1  |
| Запасы на конец года         | 4.7  | 4.6   | 5.0   | 4.2   | 3.9   | 5.3   | 4.6   | 3.5   |

<sup>1)</sup> Скот и птица на убой (в убойном весе).
**РЕСУРСЫ И ИСПОЛЬЗОВАНИЕ МОЛОКА И МОЛОКОПРОДУКТОВ**

(тысяч тонн)

|                              | 2005  | 2008  | 2009  | 2010  | 2011  | 2012  | 2013  | 2014  |
|------------------------------|-------|-------|-------|-------|-------|-------|-------|-------|
| <b>Ресурсы:</b>              |       |       |       |       |       |       |       |       |
| Запасы на начало года        | 19.3  | 22.2  | 27.3  | 26.4  | 14.9  | 27.2  | 24.5  | 15.1  |
| Производство                 | 396.7 | 415.3 | 400.1 | 384.3 | 392.6 | 394.2 | 359.4 | 325.0 |
| Ввоз, включая импорт         | 50.3  | 49.4  | 57.6  | 40.7  | 44.8  | 54.0  | 65.4  | 88.3  |
| Итого ресурсов               | 466.3 | 486.9 | 485.0 | 451.4 | 452.3 | 475.4 | 449.3 | 428.4 |
| <b>Использование:</b>        |       |       |       |       |       |       |       |       |
| Производственное потребление | 82.2  | 64.3  | 59.9  | 68.5  | 60.7  | 59.8  | 51.7  | 34.5  |
| Потери                       | 0.2   | 0.1   | 0.1   | 0.1   | 0.1   | 0.0   | 0.0   | 0.0   |
| Вывоз, включая экспорт       | 106.2 | 122.9 | 126.6 | 101.6 | 98.0  | 117.6 | 109.9 | 117.1 |
| Личное потребление           | 261.7 | 272.3 | 272.0 | 266.3 | 266.3 | 273.5 | 272.6 | 255.0 |
| Запасы на конец года         | 16.0  | 27.3  | 26.4  | 14.9  | 27.2  | 24.5  | 15.1  | 21.8  |

**РЕСУРСЫ И ИСПОЛЬЗОВАНИЕ ЯИЦ И ЯЙЦЕПРОДУКТОВ**

(миллионов штук)

|                              | 2005  | 2008  | 2009  | 2010  | 2011  | 2012  | 2013  | 2014  |
|------------------------------|-------|-------|-------|-------|-------|-------|-------|-------|
| <b>Ресурсы:</b>              |       |       |       |       |       |       |       |       |
| Запасы на начало года        | 4.4   | 4.3   | 4.0   | 3.0   | 2.8   | 3.0   | 2.5   | 3.2   |
| Производство                 | 323.5 | 207.0 | 219.6 | 231.3 | 232.2 | 237.3 | 223.7 | 178.6 |
| Ввоз, включая импорт         | 44.8  | 64.4  | 67.3  | 67.5  | 69.7  | 73.6  | 97.9  | 139.9 |
| Итого ресурсов               | 372.7 | 275.7 | 290.9 | 301.8 | 304.7 | 313.9 | 324.1 | 321.7 |
| <b>Использование:</b>        |       |       |       |       |       |       |       |       |
| Производственное потребление | 27.9  | 23.0  | 28.6  | 36.9  | 16.0  | 24.1  | 57.7  | 61.6  |
| Потери                       | 0.2   | 0.1   | 0.1   | 0.1   | 0.1   | 0.0   | 0.0   | 0.0   |
| Вывоз, включая экспорт       | 39.9  | 1.4   | 1.3   | 2.6   | 2.5   | 1.6   | 1.4   | 0.0   |
| Личное потребление           | 300.8 | 247.2 | 257.9 | 259.4 | 283.1 | 285.7 | 261.8 | 257.4 |
| Запасы на конец года         | 3.9   | 4.0   | 3.0   | 2.8   | 3.0   | 2.5   | 3.2   | 2.7   |

## МЕТОДОЛОГИЧЕСКИЕ ПОЯСНЕНИЯ

По категории "**сельскохозяйственные организации**" показаны данные по производственным кооперативам, закрытым и открытым акционерным обществам, государственным и муниципальными предприятиям, обществам с ограниченной ответственностью, подсобным хозяйствам промышленных, транспортных, научно-исследовательских учреждений и других организаций.

К **хозяйствам населения** относятся личные подсобные хозяйства граждан, садовые, огородные, дачные земельные участки и др.

**Личные подсобные хозяйства** - форма не-предпринимательской деятельности по производству и переработке сельскохозяйственной продукции, осуществляемой личным трудом гражданина или членов его семьи в целях удовлетворения личных потребностей в продовольствии и иных нуждах. Землепользование хозяйств может состоять из приусадебных и полевых участков.

**Крестьянское (фермерское) хозяйство** представляет собой объединение граждан, связанных родством и (или) свойством, имеющих в общей собственности имущество и совместно осуществляющих производственную и иную хозяйственную деятельность (производство, переработку, хранение, транспортировку и реализацию сельскохозяйственной продукции), основанную на их личном участии

**Сельскохозяйственные угодья** – земельные угодья, систематически используемые для получения сельскохозяйственной продукции. К ним относятся пашня, залежь, многолетние насаждения, сенокосы и пастбища.

**Пашня** - сельскохозяйственное угодье, систематически обрабатываемое и используемое под посевы сельскохозяйственных культур, включая посевы многолетних трав, а также чистые пары.

**Производство сельского хозяйства** представляет собой сумму данных об объеме продукции растениеводства и животноводства всех сельхозпроизводителей, включая хозяйства индивидуального сектора (население, крестьянские (фермерские) хозяйства) в стоимостной оценке по фактически действовавшим ценам.

**Производство растениеводства** включает стоимость сырых продуктов, полученных от урожая отчетного года - зерна, продукции технических культур (семян масличных культур, конопли, сахарной свеклы и др.), картофеля, овощей и бахчевых продовольственных культур, плодов и ягод, кормовых культур (кормовых корнеплодов, однолетних и многолетних сеяных трав, убранных на сено, зеленую массу и силос), семян и посадочного материала сельскохозяйственных культур и многолетних насаждений и изменение стоимости незавершенного производства в растениеводстве (посадка и выращивание до плодоношения сельскохозяйственных культур и многолетних насаждений) от начала к концу года.

**Производство животноводства** включает стоимость сырых продуктов, полученных в результате выращивания и хозяйственного использования сельскохозяйственных животных и птицы (молока, шерсти, яиц и др.), стоимость реализованного скота и птицы, изменение стоимости

выращивания молодняка и скота на откорме за год, стоимость продукции пчеловодства, продукции рыборазведения и др.

Для исчисления **индексов физического объема продукции сельского хозяйства** используется показатель ее объема в сопоставимых ценах. Это относительный показатель, характеризующий изменение массы произведенных продуктов растениеводства и животноводства в сравниваемых периодах.

**Валовой сбор** сельскохозяйственных культур включает в себя объем собранной продукции как с основных, так и с повторных и междурядных посевов в сельскохозяйственных организациях, крестьянских (фермерских) хозяйствах и хозяйствах населения.

**Поголовье скота** включает поголовье всех возрастных групп соответствующего вида скота.

**Производство скота и птицы на убой** - показатель, характеризующий результат использования скота и птицы для забоя на мясо. Общий объем производства скота и птицы на убой отражается в пересчете на убойный вес и включает как проданные скот и птицу, подлежащие забоя, так и забитые в сельскохозяйственных организациях, крестьянских (фермерских) хозяйствах, хозяйствах населения.

**Производство молока** характеризуется фактически надоем коровьим и козьим молоком, независимо от того, было ли оно реализовано или потреблено в хозяйстве на выпойку телят и поросят. Молоко, высосанное телятами при подсосном их содержании, в продукцию не включается и не учитывается при определении средних удоев от одной коровы.

**Производство шерсти** включает весь объем фактически настриженной овечьей, козьей шерсти и козий пух, независимо от того, были ли они реализованы или использованы на внутрихозяйственные нужды. Шерсть, полученная с овчин при промышленной переработке их на кожу, в продукцию не включается. Вес шерсти показывается физический, полученный непосредственно после стрижки овец (т.е. вес невытой шерсти).

**Производство яиц** включает их сбор за год от всех видов домашней птицы, в том числе яйца, использованные на воспроизводство птицы (инкубация и др.).

**Рентабельность** (убыточность) характеризуется отношением прибыли (убытка) к себестоимости реализованной продукции, работ и услуг.

В **объем реализации продуктов сельского хозяйства** включается продажа продукции сельскохозяйственными организациями по всем каналам: организациям, осуществляющим закупки для государственных и муниципальных нужд, потребкооперации, перерабатывающим организациям, организациям оптовой торговли, на рынке, через собственную торговую сеть и организации общественного питания, в порядке оплаты труда и др.

*Статистический ежегодник 2015*

# Строительство

## Раздел 15

|   |            |
|---|------------|
| <i>Деятельность<br/>строительных<br/>организаций</i>      | <i>199</i> |
| <i>Материально-техническая<br/>база строительства</i>     | <i>201</i> |
| <i>Ввод в действие отдельных<br/>мощностей и объектов</i> | <i>202</i> |
| <i>Жилищное и социально-<br/>культурное строительство</i> | <i>205</i> |
| <i>Методологические<br/>пояснения</i>                     | <i>208</i> |

После нисходящей динамики развития отрасли в 2011 – 2013 гг. в прошедшем году в области отмечено повышение активности строительной деятельности. Объем строительных работ в 2014 г. составил 42.1 млрд. руб., его прирост в реальном выражении составил 10.3%. В области действует 1366 строительных организаций (на 19 меньше, чем в 2013 г.), большинство из них с частной формой собственности, ими выполнено 88.1% общего объема строительных работ за год.

В сфере производства за счет нового строительства, расширения и реконструкции в течение 2014 г. введен ряд производственных мощностей, среди которых: в сельском хозяйстве введены в строй животноводческие помещения для свиней на 292.8 тыс. мест, мощности по производству кондитерских изделий на 24.0 тыс. т, цельномолочной продукции на 25.0 т в смену, цеха по производству комбикормов на 193 т в сутки, построено торговых павильонов и рынков на 230 торговых мест, введено 47.7 км автомобильных дорог с твердым покрытием общего и необщего пользования (в том числе объездная дорога вокруг г. Фатежа), 5 мостов протяженностью 378 пог. м и ряд других производственных объектов.

В сфере объектов социально – культурного назначения в 2014 г. наиболее крупным является поликлинический корпус Курского областного онкологического диспансера. За 2014 г. дошкольные образовательные учреждения области пополнились на 1390 мест. В г. Курске после реконструкции вступили в строй 2 детских сада на 350 мест, введен в эксплуатацию новый детский сад на 280 мест. Введены новые детские сады в п. Золотухино (на 140 мест), в г. Обоянь (на 150 мест), в г. Фатеж (на 140 мест), в п. Пристенъ (на 140 мест), а так же вступили в строй после реконструкции – в п. им. Маршала Жукова (на 160 мест), в Октябрьском районе (на 30 мест).

В г. Курске при Юго-Западном государственном университете сдан в эксплуатацию физкультурно-оздоровительный комплекс с плавательным бассейном.

В 2014 г. организациями всех форм собственности и индивидуальными застройщиками за счет всех источников финансирования построено 560.8 тыс. м<sup>2</sup> общей площади жилья, что выше уровня 2013 г. на 13.0%. Населением за счет собственных и заемных средств в 2014 г. построено общей площади жилья на 8.9% меньше, чем в 2013 г., доля населения в общей площади введенного жилья за год снизилась на 7.3 п.п. и составила 30.7%.

Материально-техническая база строительства характеризовалась некоторым сокращением степени износа основных фондов крупных и средних строительных организаций - с 50.4% в 2013 г. до 49.5% в 2014 г., при этом стоимость введенных в действие новых основных фондов возросла и составила в 2014 г. 614.0 млн. руб. Доля полностью изношенных основных фондов снизилась на 3.1 п.п. и составила в 2014 г. 17.1%.

## ДЕЯТЕЛЬНОСТЬ СТРОИТЕЛЬНЫХ ОРГАНИЗАЦИЙ

**ЧИСЛО ДЕЙСТВУЮЩИХ СТРОИТЕЛЬНЫХ ОРГАНИЗАЦИЙ**  
 (на конец года)

| Годы | Число строительных организаций – всего | из них с численностью работников до 100 человек |
|------|--|---|
| 2005 | 644                                    | 609   |
| 2008 | 1134                                   | 1096  |
| 2009 | 1283                                   | 1253  |
| 2010 | 1152                                   | 1113  |
| 2011 | 1122                                   | 1086  |
| 2012 | 1304                                   | 1280  |
| 2013 | 1385                                   | 1362  |
| 2014 | 1366                                   | 1324  |

**ЧИСЛО ДЕЙСТВУЮЩИХ СТРОИТЕЛЬНЫХ ОРГАНИЗАЦИЙ  
 ПО ФОРМАМ СОБСТВЕННОСТИ**  
 (на конец года)

| Годы  | Всего | в том числе по формам собственности |                    |         |                         |        |
|---|-------|-------------------------------------|--------------------|---------|-------------------------|--------|
|   |       | государст-<br>венная                | муници-<br>пальная | частная | смешанная<br>российская | прочие |
| <b>Число строительных организаций, всего</b>                |       |                                     |                    |         |                         |        |
| 2005  | 644   | 16                                  | 2                  | 599     | 22                      | 5      |
| 2008  | 1134  | 17                                  | 3                  | 1108    | 2                       | 4      |
| 2009  | 1283  | 12                                  | 3                  | 1264    | 2                       | 2      |
| 2010  | 1152  | 11                                  | 4                  | 1132    | 2                       | 3      |
| 2011  | 1122  | 10                                  | 2                  | 1104    | 4                       | 2      |
| 2012  | 1304  | 10                                  | 1                  | 1287    | 1                       | 5      |
| 2013  | 1385  | 12                                  | -                  | 1368    | 1                       | 4      |
| 2014  | 1366  | 13                                  | -                  | 1348    | 3                       | 2      |
| <b>в том числе с численностью работников до 100 человек</b> |       |                                     |                    |         |                         |        |
| 2005  | 609   | 11                                  | 1                  | 576     | 16                      | 5      |
| 2008  | 1096  | 10                                  | 1                  | 1081    | -                       | 4      |
| 2009  | 1253  | 8                                   | 1                  | 1242    | -                       | 2      |
| 2010  | 1113  | 7                                   | 3                  | 1099    | 1                       | 3      |
| 2011  | 1086  | 8                                   | 2                  | 1071    | 3                       | 2      |
| 2012  | 1280  | 8                                   | 1                  | 1266    | -                       | 5      |
| 2013  | 1362  | 10                                  | -                  | 1347    | 1                       | 4      |
| 2014  | 1324  | 6                                   | -                  | 1317    | -                       | 1      |

**РАСПРЕДЕЛЕНИЕ ДЕЙСТВУЮЩИХ СТРОИТЕЛЬНЫХ ОРГАНИЗАЦИЙ  
ПО ЧИСЛЕННОСТИ РАБОТНИКОВ И ФОРМАМ СОБСТВЕННОСТИ в 2014 г.**

|   | Число строительных<br>организаций - всего | в том числе с численностью<br>работников, человек |         |           |
|---|---|---|---------|-----------|
|   |   | до 100  | 101-250 | свыше 250 |
| Всего                                   | 1366                                      | 1324  | 25      | 17        |
| в том числе по формам<br>собственности: |   |   |         |           |
| государственная                         | 13  | 6   | 4       | 3         |
| муниципальная                           | -   | -   | -       | -         |
| частная                                 | 1348                                      | 1317  | 20      | 11        |
| смешанная российская                    | 3   | -   | -       | 3         |
| прочие                                  | 2   | 1   | 1       | -         |

**ОБЪЕМ РАБОТ, ВЫПОЛНЕННЫХ ПО ВИДУ ЭКОНОМИЧЕСКОЙ  
ДЕЯТЕЛЬНОСТИ “СТРОИТЕЛЬСТВО”**

|   | 2005   | 2008    | 2009    | 2010    | 2011    | 2012    | 2013    | 2014    |
|---|--------|---------|---------|---------|---------|---------|---------|---------|
| Миллионов рублей<br>(в фактически<br>действовавших ценах)   | 7125.6 | 20444.9 | 19970.0 | 23305.9 | 29581.8 | 33648.1 | 36918.3 | 42060.5 |
| В процентах к<br>предыдущему году<br>(в сопоставимых ценах) | 97.3   | 108.0   | 93.7    | 121.8   | 114.0   | 101.8   | 100.2   | 110.3   |

**ОБЪЕМ РАБОТ, ВЫПОЛНЕННЫХ ПО ВИДУ ЭКОНОМИЧЕСКОЙ  
ДЕЯТЕЛЬНОСТИ “СТРОИТЕЛЬСТВО” ОРГАНИЗАЦИЯМИ  
РАЗЛИЧНЫХ ФОРМ СОБСТВЕННОСТИ  
(в фактически действовавших ценах; миллионов рублей)**

| Годы | Объем работ –<br>всего | в том числе по формам собственности |                    |         |                         |        |
|------|------------------------|-------------------------------------|--------------------|---------|-------------------------|--------|
|      |                        | государст-<br>венная                | муници-<br>пальная | частная | смешанная<br>российская | прочие |
| 2005 | 7125.6                 | 749.5                               | 91.1               | 5563.5  | 682.8                   | 38.7   |
| 2008 | 20444.9                | 1544.9                              | 159.1              | 17247.7 | 1254.5                  | 238.7  |
| 2009 | 19970.0                | 1139.2                              | 145.8              | 17456.7 | 1129.3                  | 99.0   |
| 2010 | 23305.9                | 1722.4                              | 325.0              | 20412.9 | 773.3                   | 72.3   |
| 2011 | 29581.8                | 2419.4                              | 53.1               | 25623.4 | 1364.5                  | 121.4  |
| 2012 | 33648.1                | 2393.8                              | 37.8               | 30177.6 | 906.7                   | 132.2  |
| 2013 | 36918.3                | 2539.9                              | 9.4                | 33498.6 | 750.3                   | 120.1  |
| 2014 | 42060.5                | 3454.9                              | 13.8               | 37065.7 | 1075.0                  | 451.1  |



## МАТЕРИАЛЬНО-ТЕХНИЧЕСКАЯ БАЗА СТРОИТЕЛЬСТВА

**ОСНОВНЫЕ ФОНДЫ ОРГАНИЗАЦИЙ ОСНОВНОГО  
ВИДА ЭКОНОМИЧЕСКОЙ ДЕЯТЕЛЬНОСТИ “СТРОИТЕЛЬСТВО”<sup>1)</sup>**  
(на конец года)

|  | 2005   | 2008   | 2009   | 2010   | 2011   | 2012   | 2013   | 2014   |
|--|--------|--------|--------|--------|--------|--------|--------|--------|
| Наличие основных фондов<br>(по полной учетной<br>стоимости), млн. руб.                                   | 4947.9 | 7956.0 | 3376.1 | 5224.5 | 2800.7 | 4455.2 | 2741.0 | 3437.0 |
| Видовая структура основных<br>фондов, в процентах от<br>наличия основных фондов - всего                  | 100    | 100    | 100    | 100    | 100    | 100    | 100    | 100    |
| в том числе:   |        |        |        |        |        |        |        |        |
| здания   | 5.3    | 3.5    | 10.5   | 25.0   | 17.8   | 10.0   | 15.3   | 14.0   |
| сооружения   | 85.0   | 81.1   | 41.3   | 41.1   | 4.0    | 33.8   | 8.1    | 7.2    |
| машины и оборудование  | 5.9    | 9.9    | 31.3   | 23.2   | 52.7   | 39.7   | 52.4   | 51.8   |
| транспортные средства  | 3.3    | 4.9    | 15.4   | 9.6    | 23.5   | 15.5   | 22.8   | 25.9   |
| прочие   | 0.5    | 0.6    | 1.5    | 1.1    | 2.0    | 1.0    | 1.4    | 1.1    |
| Степень износа основных фондов,<br>процентов   | 15.0   | 26.3   | 24.8   | 19.2   | 42.3   | 44.7   | 50.4   | 49.5   |
| Удельный вес полностью<br>изношенных основных<br>фондов, в процентах от<br>общего объема основных фондов | 2.1    | 2.5    | 6.9    | 5.6    | 13.8   | 12.1   | 20.2   | 17.1   |
| Ввод в действие новых основных<br>фондов (в фактически<br>действовавших ценах),<br>млн. руб.             | 133.4  | 294.3  | 1697.7 | 2075.1 | 506.5  | 279.6  | 508.7  | 614.0  |

<sup>1)</sup> По крупным и средним коммерческим организациям.

**СОСТОЯНИЕ ПАРКА ОСНОВНЫХ СТРОИТЕЛЬНЫХ МАШИН  
ПО ВИДУ ЭКОНОМИЧЕСКОЙ ДЕЯТЕЛЬНОСТИ “СТРОИТЕЛЬСТВО”<sup>1)</sup>**

|                              | Удельный вес машин с истекшим сроком службы в общем<br>количестве машин, процентов |      |      |      |      |      |      |      |
|------------------------------|--|------|------|------|------|------|------|------|
|                              | 2005   | 2008 | 2009 | 2010 | 2011 | 2012 | 2013 | 2014 |
| Экскаваторы одноковшовые     | 55.2   | 56.1 | 36.2 | 34.4 | 38.7 | 43.6 | 38.5 | 51.8 |
| Скреперы                     | 61.5   | 33.3 | -    | -    | -    | -    | -    | -    |
| Бульдозеры на тракторах      | 69.5   | 61.9 | 44.7 | 51.2 | 48.7 | 56.8 | 48.6 | 50.4 |
| Краны башенные               | 75.8   | 31.8 | 27.8 | 28.6 | 15.2 | 40.9 | 39.1 | 50.0 |
| Краны на пневмоколесном ходу | 81.3   | 50.0 | 40.0 | 28.6 | 12.5 | 71.4 | 71.4 | 55.0 |
| Краны на автомобильном ходу  | 53.6   | 58.0 | 46.0 | 46.3 | 49.2 | 57.1 | 51.6 | 55.5 |
| Краны на гусеничном ходу     | 93.8   | 62.5 | 66.7 | 52.9 | 46.7 | 86.7 | 73.3 | 58.3 |
| Автогрейдеры                 | 50.0   | 66.9 | 12.5 | 12.5 | 11.1 | 11.8 | 34.8 | 63.6 |
| Тракторы                     | 50.5   | 60.7 | 42.6 | 36.8 | 45.1 | 50.0 | 50.8 | 47.9 |

<sup>1)</sup> Без субъектов малого предпринимательства.

## ВВОД В ДЕЙСТВИЕ ОТДЕЛЬНЫХ МОЩНОСТЕЙ И ОБЪЕКТОВ

### ВВОД В ДЕЙСТВИЕ МОЩНОСТЕЙ И ОБЪЕКТОВ ПО ВИДАМ ЭКОНОМИЧЕСКОЙ ДЕЯТЕЛЬНОСТИ ЗА СЧЕТ НОВОГО СТРОИТЕЛЬСТВА, РАСШИРЕНИЯ И РЕКОНСТРУКЦИИ

|  | 2005  | 2008  | 2009 | 2010 | 2011  | 2012    | 2013 | 2014  |
|--|-------|-------|------|------|-------|---------|------|-------|
| <b>Сельское хозяйство, охота и предоставление услуг в этих областях</b>          |       |       |      |      |       |         |      |       |
| Животноводческие помещения, тыс. мест:   |       |       |      |      |       |         |      |       |
| для крупного рогатого скота  | -     | 2.1   | 0.6  | 0.9  | 2.8   | 2.4     | 0.7  | 0.6   |
| для свиней   | 0.5   | 1.3   | 37.1 | 73.3 | 48.3  | 193.8   | 75.5 | 292.8 |
| Помещения для птицы, тыс. птицемест  | -     | -     | -    | 60.0 | -     | 6.4     | 40.0 | -     |
| Культуртехнические работы  |       |       |      |      |       |         |      |       |
| на сельскохозяйственных угодьях,<br>не требующих осушения, тыс. га               | 0.8   | -     | -    | -    | -     | -       | -    | -     |
| Комбинаты тепличные, га  | -     | -     | -    | -    | -     | -       | 7.5  | -     |
| <b>Рыболовство, рыбоводство и предоставление услуг в этих областях</b>           |       |       |      |      |       |         |      |       |
| Рыба товарная рыбоводных хозяйств, тыс. т  | -     | -     | -    | 0.1  | -     | -       | -    | -     |
| <b>Производство пищевых продуктов, включая напитки</b>                           |       |       |      |      |       |         |      |       |
| Сахар-песок, тыс. ц переработки свеклы в   |       |       |      |      |       |         |      |       |
| сутки  | -     | -     | -    | 3.0  | 4.7   | 0.2     | 43.0 | -     |
| Кондитерские изделия, тыс. т   | -     | -     | 0.3  | 24.1 | 16.3  | 8.5     | 0.1  | 24.0  |
| Хлебобулочные изделия, т в сутки   | 3.5   | 15.0  | 1.7  | 4.6  | 0.8   | -       | 6.0  | 0.1   |
| Макаронные изделия, тыс. т   | -     | -     | -    | 8.6  | -     | -       | -    | -     |
| Цех по производству консервов овощных  |       |       |      |      |       |         |      |       |
| и фруктовых, муб   | -     | -     | -    | 0.1  | -     | -       | -    | -     |
| Мясо, т в смену  | -     | -     | -    | 16.0 | 22.0  | -       | 5.8  | -     |
| Цельномолочная продукция, т в смену  | -     | 2.5   | -    | 5.0  | -     | 86.0    | -    | 25.0  |
| Колбасные изделия, т в смену   | 15.0  | -     | -    | -    | -     | -       | 2.4  | -     |
| Быстрозамороженные мясные блюда,<br>т в смену                                    | 15.0  | -     | -    | -    | -     | -       | -    | -     |
| Консервы мясные, туб в смену   | -     | -     | -    | -    | 0.1   | -       | -    | -     |
| Водка и ликеро-водочные изделия, млн. дкл  | -     | -     | -    | 0.1  | -     | -       | -    | -     |
| Предприятия рыбообрабатывающие, тыс. т   | -     | -     | -    | 0.8  | -     | -       | -    | -     |
| Предприятия мельничные сортового помола,<br>т переработки зерна в сутки          | 122.0 | -     | -    | -    | -     | -       | -    | -     |
| Цехи комбикормовые, т в сутки  | -     | -     | -    | -    | 200   | 760     | 190  | 193   |
| <b>Металлургическое производство</b>   |       |       |      |      |       |         |      |       |
| Сталь конверторная электропечная, тыс. т   | -     | -     | -    | -    | -     | -       | -    | 0.8   |
| <b>Химическое производство</b>   |       |       |      |      |       |         |      |       |
| Готовые лекарственные средства, млн. шт. <sup>1)</sup>                           | 1.5   | 548.3 | -    | -    | 658.5 | -       | 8.4  | -     |
| <b>Производство резиновых и пластмассовых изделий</b>                            |       |       |      |      |       |         |      |       |
| Резинотехнические изделия  |       |       |      |      |       |         |      |       |
| формовые и неформовые, т   | 299.6 | -     | -    | -    | -     | 11245.0 | -    | -     |
| <b>Производство прочих неметаллических минеральных продуктов</b>                 |       |       |      |      |       |         |      |       |
| Стеновые материалы (без стеновых железобетонных панелей), млн. условных кирпичей |       |       |      |      |       |         |      |       |
| Конструкции и изделия сборные железобетонные, тыс. м <sup>3</sup>                | -     | -     | -    | -    | 14.6  | -       | -    | -     |
| Тугоплавкие глины, тыс. т  | -     | -     | -    | -    | -     | 141.0   | -    | -     |

Продолжение

|   | 2005  | 2008  | 2009 | 2010  | 2011  | 2012  | 2013  | 2014  |
|---|-------|-------|------|-------|-------|-------|-------|-------|
| <b>Производство медицинских изделий, средств измерений, контроля управления и испытаний, оптических приборов, фото- и кинооборудования, часов</b> |       |       |      |       |       |       |       |       |
| Шприцы однократного применения, млн. шт.  | -     | -     | -    | 200.0 | -     | -     | -     | -     |
| <b>Производство кожи, изделий из кожи и производство обуви</b>  |       |       |      |       |       |       |       |       |
| Обувь, млн. пар   | -     | -     | -    | -     | 0.2   | -     | -     | -     |
| <b>Производство, передача и распределение электроэнергии, газа, пара и горячей воды</b>   |       |       |      |       |       |       |       |       |
| Линии электропередачи напряжением 35 кВ и выше, км  |       |       |      |       |       |       |       |       |
|   | 0.5   | -     | -    | -     | -     | -     | 11.6  | 2.7   |
| Линии электропередачи для электрификации сельского хозяйства напряжением 6-20 кВ, км  |       |       |      |       |       |       |       |       |
|   | 68.5  | 98.3  | 54.1 | 115.1 | 201.1 | 120.9 | 200.2 | 96.5  |
| Линии электропередачи для электрификации сельского хозяйства напряжением 0,4 кВ, км   |       |       |      |       |       |       |       |       |
|   | 178.2 | 140.5 | 66.1 | 63.3  | 82.7  | 91.7  | 143.3 | 140.0 |
| Котлы паровые на теплоэлектроцентралях, т/час   |       |       |      |       |       |       |       |       |
|   | 17.3  | -     | -    | -     | -     | -     | -     | -     |
| Сети тепловые магистральные, км   |       |       |      |       |       |       |       |       |
|   | -     | -     | -    | -     | -     | -     | 1.2   | -     |
| Газовые сети к производственным объектам сельскохозяйственного назначения, км   |       |       |      |       |       |       |       |       |
|   | 1.9   | 1.4   | 3.5  | 1.2   | 67.6  | 20.9  | 47.9  | 5.6   |
| <b>Сбор, очистка и распределение воды</b>   |       |       |      |       |       |       |       |       |
| Внутрихозяйственный водопровод, км  | -     | -     | -    | -     | 0.5   | 5.4   | -     | 9.0   |
| <b>Торговля автотранспортными средствами и мотоциклами, их техническое обслуживание и ремонт</b>  |       |       |      |       |       |       |       |       |
| Станции технического обслуживания легковых автомобилей, единиц  |       |       |      |       |       |       |       |       |
|   | 2     | 1     | 3    | 1     | 1     | 1     | 4     | 1     |
| Станции технического обслуживания грузовых автомобилей, единиц  |       |       |      |       |       |       |       |       |
|   | -     | 1     | -    | -     | -     | -     | -     | -     |
| Автозаправочные станции, ед.  |       |       |      |       |       |       |       |       |
|   | -     | 1     | 3    | 6     | 8     | 1     | 7     | 3     |
| Комплексы дорожного сервиса, единиц   |       |       |      |       |       |       |       |       |
|   | -     | 7     | 2    | 2     | -     | 1     | 5     | 8     |
| <b>Розничная торговля, кроме торговли автотранспортными средствами и мотоциклами; ремонт бытовых изделий и предметов личного пользования</b>      |       |       |      |       |       |       |       |       |
| Рынки и павильоны, торговых мест  |       |       |      |       |       |       |       |       |
|   | -     | 60    | -    | 210   | -     | -     | -     | 230   |
| Торговые предприятия, торговая площадь, тыс.м <sup>2</sup>  |       |       |      |       |       |       |       |       |
|   | 26.2  | 34.8  | 49.0 | 10.5  | 14.3  | 3.7   | 44.8  | 35.0  |
| <b>Деятельность гостиниц и ресторанов</b>   |       |       |      |       |       |       |       |       |
| Предприятия общественного питания, посадочных мест  |       |       |      |       |       |       |       |       |
|   | 220   | 176   | 308  | 179   | 172   | 105   | 513   | 141   |
| Гостиницы, мест   |       |       |      |       |       |       |       |       |
|   | -     | -     | -    | -     | 80    | 16    | 11    | 35    |
| Дома отдыха, мест   |       |       |      |       |       |       |       |       |
|   | -     | -     | -    | -     | -     | 18    | 4     | 4     |
| Туристские базы, мест   |       |       |      |       |       |       |       |       |
|   | -     | -     | -    | -     | -     | -     | -     | 10    |
| <b>Деятельность сухопутного транспорта</b>  |       |       |      |       |       |       |       |       |
| Новые железнодорожные линии, км   |       |       |      |       |       |       |       |       |
|   | -     | -     | -    | 0.8   | -     | -     | 0.2   | 0.7   |
| Троллейбусные линии (одиночные), км   |       |       |      |       |       |       |       |       |
|   | -     | -     | -    | 5.8   | -     | -     | -     | -     |
| Газопроводы магистральные и отводы от них, км   |       |       |      |       |       |       |       |       |
|   | 39.5  | -     | 62.3 | -     | -     | -     | -     | -     |
| Автомобильные дороги с твердым покрытием общего и необщего пользования, км  |       |       |      |       |       |       |       |       |
|   | 11.0  | 32.5  | 6.8  | 5.0   | 33.4  | 34.8  | 41.8  | 47.7  |
| Автоцентры, м <sup>2</sup>  |       |       |      |       |       |       |       |       |
|   | ...   | ...   | 6079 | -     | 6673  | 984   | 2356  | -     |

Продолжение

|  | 2005  | 2008  | 2009  | 2010  | 2011  | 2012  | 2013  | 2014  |
|--|-------|-------|-------|-------|-------|-------|-------|-------|
| <b>Вспомогательная и дополнительная транспортная деятельность</b>  |       |       |       |       |       |       |       |       |
| Элеваторы, тыс. т  |       |       |       |       |       |       |       |       |
| единовременного хранения   | -     | -     | -     | 24.0  | 20.0  | -     | 22.0  | 0.4   |
| Зерносклады механизированные, тыс. т единовременного хранения  | -     | -     | 9.0   | 10.6  | -     | 4.2   | 30.8  | 1.2   |
| Зерносушилки стационарные, т в час   | 275.0 | 20.0  | 209.0 | 53.9  | -     | -     | 240.0 | 68.0  |
| Зерносеменовохранилища, тыс. т единовременного хранения  | 16.2  | 16.5  | 0.3   | 18.5  | 15.0  | 18.6  | 31.6  | 32.6  |
| Силосные и сенажные сооружения, тыс.м <sup>3</sup>   | -     | -     | -     | -     | -     | -     | -     | 16.2  |
| Общетоварные склады, тыс. м <sup>2</sup> общей площади   | 2.3   | 5.1   | 24.2  | 1.9   | 7.2   | 3.8   | 15.1  | 3.6   |
| Хранилища для картофеля, овощей и фруктов, тыс. т единовременного хранения   | 0.05  | -     | -     | -     | 7.0   | 48.4  | 7.8   | 16.0  |
| Хранилища для брикетированных и гранулированных кормосмесей, тыс. т единовременного хранения                         | -     | -     | -     | -     | 0.6   | -     | -     | 1.5   |
| Склады для хранения минеральных удобрений, ядохимикатов, микробиологических средств, тыс. т единовременного хранения | -     | -     | -     | -     | -     | -     | -     | 2.0   |
| Капитальные гаражи боксового типа, машиномест  | ...   | ...   | 134   | 184   | 568   | 136   | 398   | 308   |
| Мосты, шт. / пог. м  | -     | 3/657 | 1/78  | -     | 4/393 | 1/32  | 2/91  | 5/378 |
| <b>Связь</b>   |       |       |       |       |       |       |       |       |
| Спутниковые наземные станции, шт.  | -     | -     | -     | 2     | 2     | -     | -     | -     |
| Междугородные кабельные линии связи, км  | -     | 150.5 | -     | -     | 86.0  | 24.0  | 6.7   | -     |
| Радиорелейные линии связи, км  | -     | -     | -     | 104.0 | -     | -     | -     | -     |
| Радиовещательные станции, кВт  | -     | -     | -     | 8.0   | 0.7   | 4.0   | -     | -     |
| Городские автоматические телефонные станции, тыс. номеров  | 8.1   | 2.8   | 8.2   | -     | 1.5   | 2.4   | -     | -     |
| Сельские автоматические телефонные станции, тыс. номеров   | -     | 0.6   | 0.1   | 0.8   | 0.3   | 0.1   | 2.6   | -     |
| Антенно-мачтовые сооружения для сотовой связи, шт.   | ...   | ...   | 39    | 6     | 1     | 9     | 6     | 16    |
| Башни сотовой связи, шт.   | ...   | ...   | 40    | 22    | 9     | 12    | 15    | -     |
| Волокнистооптические линии связи, км   | -     | -     | 447.6 | 70.0  | -     | -     | 699.4 | -     |
| <b>Деятельность по организации отдыха и развлечений, культуры и спорта</b>   |       |       |       |       |       |       |       |       |
| Стадионы, мест   | -     | -     | -     | 100   | 198   | -     | -     | -     |
| Спортивные сооружения с искусственным льдом, ед./тыс.м <sup>2</sup>  | -     | 1/1.9 | -     | -     | -     | 1/1.8 | -     | -     |
| Плоскостные спортивные сооружения (футбольные поля, игровые площадки и др.), тыс. м <sup>2</sup>                     | -     | 7.7   | 30.7  | 13.6  | 1.8   | 14.1  | 17.2  | 13.9  |
| Физкультурно-оздоровительные комплексы, ед.  | ...   | ...   | 1     | -     | 3     | 1     | 2     | 3     |
| Плавательные бассейны(с длиной дорожек 25 и 50 м), ед./ м <sup>2</sup> зеркала воды                                  | -     | -     | -     | -     | -     | -     | -     | 1/405 |
| Концертные и киноконцертные залы, мест   | -     | 1102  | 64    | -     | -     | 3150  | -     | -     |
| Торгово-офисные центры, тыс. м <sup>2</sup>  | ...   | ...   | 7.2   | 1.3   | 3.3   | 5.9   | 28.1  | 13.5  |
| Организации культуры клубного типа, мест   | 450   | 298   | -     | -     | 125   | -     | -     | -     |
| Библиотеки, тыс. томов книжного фонда  | -     | -     | -     | -     | -     | -     | -     | 6.0   |
| Театры (цирк), мест  | -     | -     | -     | -     | 1800  | -     | -     | -     |
| Культовые сооружения, единиц   | -     | -     | -     | 3     | 3     | -     | 3     | 1     |

1) 2005 г. – млн. шт. упаковок, с 2008 г.– млн. шт. таблеток.

## ЖИЛИЩНОЕ И СОЦИАЛЬНО-КУЛЬТУРНОЕ СТРОИТЕЛЬСТВО

### ВВОД В ДЕЙСТВИЕ ЖИЛЫХ ДОМОВ

(тысяч квадратных метров общей площади)

| Годы | Всего построено | из них населением за счет собственных и заемных средств | Удельный вес жилых домов населения в общем вводе, процентов |
|------|-----------------|---|---|
| 2005 | 297.5           | 96.4  | 32  |
| 2008 | 447.1           | 158.5   | 35  |
| 2009 | 456.1           | 107.5   | 24  |
| 2010 | 381.2           | 98.4  | 26  |
| 2011 | 394.4           | 91.3  | 23  |
| 2012 | 426.2           | 141.3   | 33  |
| 2013 | 496.1           | 188.6   | 38  |
| 2014 | 560.8           | 171.9   | 31  |

### ВВОД В ДЕЙСТВИЕ ЖИЛЫХ ДОМОВ

(тысяч квадратных метров общей площади)



**ВВОД В ДЕЙСТВИЕ ЖИЛЫХ ДОМОВ В ГОРОДАХ И ПОСЕЛКАХ  
ГОРОДСКОГО ТИПА И СЕЛЬСКОЙ МЕСТНОСТИ**

(тысяч квадратных метров общей площади)

|  | 2005  | 2008  | 2009  | 2010  | 2011  | 2012  | 2013  | 2014  |
|--|-------|-------|-------|-------|-------|-------|-------|-------|
| Всего введено в действие:  |       |       |       |       |       |       |       |       |
| в городах и поселках городского типа                                       | 269.6 | 412.0 | 424.9 | 359.1 | 359.9 | 336.9 | 395.1 | 456.5 |
| в сельской местности   | 27.9  | 35.1  | 31.2  | 22.1  | 34.5  | 89.3  | 101.0 | 104.3 |
| в том числе построено населением<br>за счет собственных и заемных средств: |       |       |       |       |       |       |       |       |
| в городах и поселках городского типа                                       | 75.2  | 126.6 | 77.1  | 76.8  | 63.9  | 71.9  | 95.6  | 76.1  |
| в сельской местности   | 21.2  | 31.9  | 30.4  | 21.6  | 27.4  | 69.4  | 93.0  | 95.8  |

**ВВОД В ДЕЙСТВИЕ ЖИЛЫХ ДОМОВ НА 1000 ЧЕЛОВЕК НАСЕЛЕНИЯ**

(квadratных метров общей площади)

| Годы | В городах и поселках<br>городского типа и в<br>сельской местности | в том числе                             |                      |
|------|---|---|----------------------|
|      |   | в городах и поселках<br>городского типа | в сельской местности |
| 2005 | 251   | 365                                     | 62                   |
| 2008 | 390   | 561                                     | 85                   |
| 2009 | 400   | 579                                     | 77                   |
| 2010 | 337   | 488                                     | 56                   |
| 2011 | 351   | 488                                     | 89                   |
| 2012 | 380   | 454                                     | 236                  |
| 2013 | 443   | 531                                     | 269                  |
| 2014 | 502   | 612                                     | 280                  |

**ВВОД В ДЕЙСТВИЕ ЖИЛЫХ ДОМОВ ОРГАНИЗАЦИЯМИ  
РАЗЛИЧНЫХ ФОРМ СОБСТВЕННОСТИ**

|  | 2005 | 2008 | 2009 | 2010 | 2011 | 2012 | 2013 | 2014 |
|--|------|------|------|------|------|------|------|------|
|--|------|------|------|------|------|------|------|------|

**Тысяч квадратных метров общей площади**

|   |       |       |       |       |       |       |       |       |
|---|-------|-------|-------|-------|-------|-------|-------|-------|
| Всего введено в действие<br>жилых домов | 297.5 | 447.1 | 456.1 | 381.2 | 394.4 | 426.2 | 496.1 | 560.8 |
| в том числе по формам<br>собственности: |       |       |       |       |       |       |       |       |
| государственная                         | 58.1  | 8.0   | 4.7   | -     | 3.9   | 4.1   | 1.2   | 5.8   |
| из нее:                                 |       |       |       |       |       |       |       |       |
| федеральная                             | 58.1  | 8.0   | 3.9   | -     | 3.9   | 4.1   | -     | 5.5   |
| субъекта Российской Федерации           | -     | -     | 0.8   | -     | -     | -     | 1.2   | 0.3   |
| муниципальная                           | 7.7   | 5.0   | -     | 4.9   | 5.8   | 6.9   | 16.5  | 17.3  |
| частная                                 | 225.0 | 430.1 | 432.5 | 373.2 | 381.7 | 410.2 | 478.1 | 533.7 |
| смешанная российская                    | 6.7   | 4.0   | 18.9  | 2.6   | -     | 4.1   | -     | 3.1   |
| совместная российская и<br>иностранная  | -     | -     | -     | 0.5   | 3.0   | 0.9   | 0.3   | 0.9   |

**Удельный вес в общем вводе, процентов**

|   |      |      |      |      |      |      |      |      |
|---|------|------|------|------|------|------|------|------|
| Всего введено в действие<br>жилых домов | 100  | 100  | 100  | 100  | 100  | 100  | 100  | 100  |
| в том числе по формам<br>собственности: |      |      |      |      |      |      |      |      |
| государственная                         | 19.5 | 1.8  | 1.0  | -    | 1.0  | 1.0  | 0.2  | 1.0  |
| из нее:                                 |      |      |      |      |      |      |      |      |
| федеральная                             | 19.5 | 1.8  | 0.8  | -    | 1.0  | 1.0  | -    | 0.9  |
| субъекта Российской Федерации           | -    | -    | 0.2  | -    | -    | -    | 0.2  | 0.1  |
| муниципальная                           | 2.6  | 1.1  | -    | 1.3  | 1.5  | 1.6  | 3.3  | 3.1  |
| частная                                 | 75.6 | 96.2 | 94.8 | 97.9 | 96.8 | 96.2 | 96.4 | 95.2 |
| смешанная российская                    | 2.3  | 0.9  | 4.2  | 0.7  | -    | 1.0  | -    | 0.5  |
| совместная российская и<br>иностранная  | -    | -    | -    | 0.1  | 0.7  | 0.2  | 0.1  | 0.2  |

**ЧИСЛО ПОСТРОЕННЫХ КВАРТИР И ИХ СРЕДНИЙ РАЗМЕР**

|   | 2005  | 2008  | 2009               | 2010  | 2011  | 2012  | 2013  | 2014  |
|---|-------|-------|--------------------|-------|-------|-------|-------|-------|
| <b>Организациями всех форм собственности<br/>за счет всех источников финансирования</b> |       |       |                    |       |       |       |       |       |
| Число квартир   | 3999  | 5675  | 6556 <sup>1)</sup> | 5466  | 6280  | 6359  | 6590  | 8567  |
| Их средний размер,<br>м <sup>2</sup> общей площади                                      | 74.4  | 78.8  | 69.6               | 69.7  | 62.8  | 67.0  | 75.3  | 60.5  |
| из них по видам квартир в<br>процентах от общего ввода:                                 |       |       |                    |       |       |       |       |       |
| однокомнатные   | 33    | 37    | 41 <sup>1)</sup>   | 36    | 48    | 53    | 44    | 52    |
| двухкомнатные   | 36    | 32    | 34                 | 36    | 32    | 29    | 28    | 31    |
| трехкомнатные   | 20    | 21    | 19                 | 22    | 14    | 11    | 19    | 12    |
| четырёхкомнатные и более  | 11    | 10    | 6                  | 6     | 6     | 7     | 9     | 5     |
| <b>Населением за свой счет и с помощью кредитов</b>                                     |       |       |                    |       |       |       |       |       |
| Число квартир   | 631   | 752   | 674                | 524   | 637   | 787   | 1008  | 977   |
| Их средний размер,<br>м <sup>2</sup> общей площади                                      | 152.8 | 210.8 | 159.6              | 187.7 | 143.3 | 179.5 | 153.3 | 132.5 |

<sup>1)</sup> Включая жилые помещения в детском доме.

**ЖИЛЫЕ ДОМА, НАХОДЯЩИЕСЯ В НЕЗАВЕРШЕННОМ СТРОИТЕЛЬСТВЕ**

(на конец года)

|  | 2005  | 2008  | 2009  | 2010  | 2011  | 2012  | 2013  | 2014  |
|--|-------|-------|-------|-------|-------|-------|-------|-------|
| Число не завершённых<br>строительством жилых домов<br>(без индивидуальных) | 237   | 121   | 104   | 106   | 98    | 111   | 95    | 131   |
| Их общая площадь, тыс. м <sup>2</sup>                                      | 377.0 | 420.2 | 400.9 | 282.0 | 292.2 | 333.8 | 434.9 | 436.7 |

**ВВОД В ДЕЙСТВИЕ ОБЪЕКТОВ СОЦИАЛЬНО-КУЛЬТУРНОГО НАЗНАЧЕНИЯ**

|  | 2005 | 2008 | 2009 | 2010 | 2011 | 2012  | 2013 | 2014 |
|--|------|------|------|------|------|-------|------|------|
| <b>В городах, поселках городского типа и сельской местности</b>                          |      |      |      |      |      |       |      |      |
| Высшие учебные заведения,<br>м <sup>2</sup> общей площади учебно-<br>лабораторных зданий | -    | 945  | 8008 | 594  | -    | 19631 | -    | -    |
| Общеобразовательные<br>учреждения, ученических мест                                      | 580  | 192  | 252  | 48   | -    | 400   | 164  | -    |
| Дошкольные образовательные<br>учреждения, мест   | -    | -    | 210  | -    | 560  | 65    | 999  | 1390 |
| Детские дома, мест   | -    | -    | 100  | -    | -    | -     | -    | -    |
| Больницы, коек   | 157  | 90   | -    | 130  | -    | 142   | -    | 5    |
| Амбулатории, поликлиники,<br>посещений в смену   | 580  | -    | 130  | 48   | 30   | 130   | 650  | 556  |

**ВВОД В ДЕЙСТВИЕ ОБЪЕКТОВ КОММУНАЛЬНОГО НАЗНАЧЕНИЯ**

| Годы | Сети, км    |             |         |                |
|------|-------------|-------------|---------|----------------|
|      | водопровода | канализации | газовые | теплоснабжения |
| 2005 | 5.1         | -           | 658.2   | 0.6            |
| 2008 | 46.0        | -           | 1270.9  | 0.7            |
| 2009 | 39.2        | 4.4         | 1275.9  | 1.7            |
| 2010 | 103.1       | 0.3         | 690.9   | 1.4            |
| 2011 | 70.2        | 13.2        | 899.4   | 2.2            |
| 2012 | 95.6        | 10.9        | 818.3   | 4.5            |
| 2013 | 100.6       | 64.3        | 530.8   | 1.7            |
| 2014 | 144.7       | 10.4        | 482.8   | 0.7            |

## МЕТОДОЛОГИЧЕСКИЕ ПОЯСНЕНИЯ

К **строительным организациям** относятся все общестроительные и специализированные организации, включая ремонтно-строительные организации, тресты (управления) механизации и домостроительные комбинаты, буровые организации, осуществляющие работы, связанные со строительством разведочных скважин на нефть и газ, и другие организации, зарегистрированные кодом ОКВЭД 45.

В число строительных организаций включаются юридические лица всех форм собственности, филиалы, структурные подразделения, субъекты малого предпринимательства, выполнявшие в отчетном периоде работы по договорам строительного подряда и (или) государственным контрактам, заключаемым с заказчиками.

**Объем выполненных работ по виду экономической деятельности «Строительство»** – это работы, выполненные организациями собственными силами по виду деятельности «Строительство» на основании договоров и (или) контрактов, заключаемых с заказчиками. В стоимость этих работ включаются работы по строительству новых объектов, капитальному и текущему ремонту, реконструкции, модернизации жилых и нежилых зданий и инженерных сооружений.

**Ввод в действие мощностей** – показатель мощности (производительности, вместимости, пропускной способности, площади, протяженности и т.д.), созданной в результате осуществления инвестиций в основной капитал. Введенные в эксплуатацию объекты (мощности) показываются в размерах, указанных в разрешениях на ввод объектов (мощностей) в эксплуатацию, оформленных в установленном порядке в соответствии с действующим законодательством Российской Федерации о градостроительной деятельности.

Данные о **вводе в действие производственных мощностей** включают прирост за счет

нового строительства, расширения, реконструкции, технического перевооружения и проведения других организационно-технических мероприятий.

**Общая площадь введенных жилых домов** определяется как сумма площадей жилых и подсобных помещений квартир, а также площадей лоджий, балконов, веранд, террас и холодных кладовых, подсчитываемых с соответствующими понижающими коэффициентами в домах квартирного и гостиничного типов, общежитиях постоянного типа и других строениях, предназначенных для проживания людей (домах для престарелых и инвалидов, спальных корпусах детских домов и школ-интернатов и др.). К подсобным помещениям относятся кухни, передние, внутриквартирные коридоры, ванные и душевые, туалеты, кладовые или хозяйственные встроенные шкафы. В домах-интернатах для престарелых и инвалидов, ветеранов, специальных домах для одиноких престарелых, детских домах к подсобным помещениям также относятся помещения культурно-бытового назначения и медицинского обслуживания.

В общую площадь жилых домов не входит площадь вестибюлей, тамбуров, лестничных площадок, общих коридоров, а также площадь в жилых домах, предназначенная для встроенно-пристроенных нежилых помещений.

В данные об общем **числе построенных квартир** включены квартиры в жилых домах квартирного и гостиничного типов и общежитиях, построенных в городских поселениях и сельской местности организациями всех форм собственности, а также индивидуальными застройщиками.



# Транспорт

## Раздел 16

|   |            |
|---|------------|
| <i>Грузовые перевозки</i>                         | <i>211</i> |
| <i>Пассажирские перевозки</i>                     | <i>212</i> |
| <i>Транспортные средства<br/>и пути сообщения</i> | <i>214</i> |
| <i>Аварийность<br/>на транспорте</i>              | <i>215</i> |
| <i>Методологические<br/>пояснения</i>             | <i>216</i> |

Транспортная деятельность – важнейшая для экономики отрасль, которая обеспечивает межхозяйственные связи и обслуживает население. Динамика показателей деятельности транспорта свидетельствует о стабильном характере его работы в области, несмотря на отдельные проблемы в этой сфере.

Всеми видами транспорта общего пользования в 2014 г. перевезено 23.9 млн. т грузов, что превысило уровень предыдущего года на 4%. Грузоперевозки железнодорожного транспорта возрастали медленнее автомобильного, их доля в общем объеме грузовых перевозок несколько снизилась – с 82.7% до 80.2% при темпе роста в 2014 г. 100.9%. Объем грузоперевозок автомобильным транспортом с учетом оценки деятельности физических лиц, занимающихся коммерческими грузовыми автоперевозками за год увеличился на 18.8%, а его грузооборот возрос на 39 млн. т-км (на 6.3%) и в 2014 г. составил 662.9 млн.т.

Объем грузоперевозок автомобильного транспорта организаций всех видов деятельности (без микропредприятий) в 2014 г. по отношению к 2013 г. возрос на 15.6% и составил 30.3 млн. т. В тоже время их грузооборот сократился на 2.9%. Стабильно растет транспортная активность физических лиц, осуществляющих коммерческие грузоперевозки автомобильным транспортом: в 2014 г. ими перевезено 2315.9 тыс. т грузов (на 0.9% больше, чем в 2013 г.), а грузооборот составил 476.2 млн. т-км (на 12.6% больше).

Общий объем перевозок пассажиров транспортом общего пользования (железнодорожный и автобусный) в 2014 г. снизился по сравнению с 2013 г. на 2.2% как за счет автобусного транспорта, где объем перевозок автобусами уменьшился на 2.1%, так и за счет железнодорожного транспорта, где снижение составило 11.5%. Автобусами, с учетом перевозок пассажиров автобусами, привлеченными на маршруты общего пользования службой заказчика и автобусами, находящимися в собственности физических лиц, в 2014 г. перевезено 128789 тыс. человек против 131506 тыс. человек в предыдущем году. Отправление пассажиров железнодорожным транспортом сократилось на 290 человек в 2014 г. составило 2239 человек.

На конец 2014 г. транспортная сеть области включает 1566.1 км железнодорожных путей (на 12.9 км больше, чем в 2013 г.) и 17.4 тыс. км автомобильных дорог (на 17.3 км больше).

К концу 2014 г. автомобильный парк области насчитывал 386566 автомобилей, из которых 90.9% находится в собственности граждан.

Аварийность на транспорте в 2014 г. несколько снизилась. Число дорожно-транспортных происшествий в расчете на 100 тыс. чел. населения за год сократилось на 0.3% и составило 182.2. В то же время число погибших в ДТП увеличилось на 0.4%, раненых – на 2.2%.

## ГРУЗОВЫЕ ПЕРЕВОЗКИ

### ПЕРЕВОЗКИ ГРУЗОВ ПО ВИДАМ ТРАНСПОРТА ОБЩЕГО ПОЛЬЗОВАНИЯ

(тысяч тонн)

|                             | 2005  | 2008  | 2009  | 2010  | 2011  | 2012  | 2013  | 2014  |
|-----------------------------|-------|-------|-------|-------|-------|-------|-------|-------|
| Транспорт – всего           | 21556 | 24288 | 20921 | 20546 | 22397 | 23851 | 23004 | 23928 |
| в том числе:                |       |       |       |       |       |       |       |       |
| железнодорожный             | 18812 | 20059 | 17603 | 17698 | 19007 | 20038 | 19023 | 19197 |
| автомобильный <sup>1)</sup> | 2744  | 4229  | 3318  | 2848  | 3390  | 3813  | 3981  | 4731  |

<sup>1)</sup> По организациям, основным видом экономической деятельности которых является перевозка грузов автомобильным транспортом, с учетом оценки объемов работы, выполненной предпринимателями (физическими лицами), занимающимися коммерческими грузовыми автоперевозками.

### ГРУЗОБОРОТ ВЫПОЛНЕННЫЙ ОРГАНИЗАЦИЯМИ ТРАНСПОРТА ОБЩЕГО ПОЛЬЗОВАНИЯ

(миллионов тонно-километров)

|                             | 2005  | 2008  | 2009  | 2010  | 2011  | 2012  | 2013  | 2014  |
|-----------------------------|-------|-------|-------|-------|-------|-------|-------|-------|
| Автомобильный <sup>1)</sup> | 346.0 | 519.9 | 421.8 | 384.1 | 455.0 | 634.6 | 623.9 | 662.9 |

<sup>1)</sup> По организациям, основным видом экономической деятельности которых является перевозка грузов автомобильным транспортом, с учетом оценки объемов работы, выполненной предпринимателями (физическими лицами), занимающимися коммерческими грузовыми автоперевозками.

### ПЕРЕВОЗКИ ГРУЗОВ И ГРУЗОБОРОТ ПРОМЫШЛЕННОГО ЖЕЛЕЗНОДОРОЖНОГО ТРАНСПОРТА

|                          | 2005   | 2008   | 2009   | 2010   | 2011   | 2012   | 2013   | 2014   |
|--------------------------|--------|--------|--------|--------|--------|--------|--------|--------|
| Перевозки грузов, млн. т | 97.9   | 112.4  | 105.3  | 111.4  | 121.4  | 135.6  | 136.6  | 142.9  |
| Грузооборот, млн. т.км   | 1156.7 | 1304.6 | 1253.4 | 1355.0 | 1574.5 | 1739.2 | 1783.3 | 1880.9 |

**ПЕРЕВОЗКИ ГРУЗОВ И ГРУЗОБОРОТ  
АВТОМОБИЛЬНОГО ТРАНСПОРТА ОРГАНИЗАЦИЙ ВСЕХ ВИДОВ  
ЭКОНОМИЧЕСКОЙ ДЕЯТЕЛЬНОСТИ <sup>1)</sup>**

|                          | 2005  | 2008   | 2009  | 2010  | 2011   | 2012   | 2013   | 2014   |
|--------------------------|-------|--------|-------|-------|--------|--------|--------|--------|
| Перевозки грузов, млн. т | 18.6  | 22.5   | 19.5  | 19.4  | 23.3   | 24.4   | 26.2   | 30.3   |
| Грузооборот, млн. т.км   | 875.1 | 1015.4 | 884.1 | 994.1 | 1162.5 | 1298.6 | 1402.5 | 1362.2 |

<sup>1)</sup> Без микропредприятий.

**ПЕРЕВОЗКИ ГРУЗОВ ПРЕДПРИНИМАТЕЛЯМИ (ФИЗИЧЕСКИМИ ЛИЦАМИ),  
ОСУЩЕСТВЛЯЮЩИМИ КОММЕРЧЕСКИЕ  
ПЕРЕВОЗКИ АВТОМОБИЛЬНЫМ ТРАНСПОРТОМ**

|                           | 2005     | 2008     | 2009     | 2010     | 2011     | 2012     | 2013     | 2014     |
|---------------------------|----------|----------|----------|----------|----------|----------|----------|----------|
| Перевезено грузов, тыс. т | 716.6    | 1421.3   | 1352.8   | 1438.3   | 1563.6   | 2136.0   | 2294.5   | 2315.9   |
| Грузооборот, тыс. т.км    | 191521.8 | 294735.9 | 285656.2 | 287839.2 | 334063.9 | 442620.0 | 423022.8 | 476208.6 |

**ПАССАЖИРСКИЕ ПЕРЕВОЗКИ**

**ПЕРЕВОЗКИ ПАССАЖИРОВ ЖЕЛЕЗНОДОРОЖНЫМ ТРАНСПОРТОМ  
ОБЩЕГО ПОЛЬЗОВАНИЯ**

(тысяч человек)

|                                    | 2005 | 2008 | 2009 | 2010 | 2011 | 2012 | 2013 | 2014 |
|------------------------------------|------|------|------|------|------|------|------|------|
| Отправлено пассажиров –            |      |      |      |      |      |      |      |      |
| всего                              | 6011 | 4554 | 3793 | 2373 | 2554 | 2511 | 2529 | 2239 |
| в том числе по видам<br>сообщения: |      |      |      |      |      |      |      |      |
| междугородное                      | 818  | 861  | 787  | 780  | 817  | 826  | 797  | 739  |
| пригородное                        | 5193 | 3693 | 3006 | 1593 | 1737 | 1685 | 1732 | 1500 |

**ПЕРЕВОЗКИ ПассажиРОВ И ПассажиРооборот автобусного  
ТРАНСПОРТА ОБЩЕГО ПОЛЬЗОВАНИЯ <sup>1)</sup>**

|  | 2005   | 2008   | 2009   | 2010   | 2011   | 2012   | 2013   | 2014   |
|--|--------|--------|--------|--------|--------|--------|--------|--------|
| Перевезено пассажиров,<br>тыс. человек | 115524 | 127731 | 124164 | 127648 | 136866 | 138797 | 131506 | 128789 |
| ПассажиРооборот,<br>млн. пасс.км       | 845.5  | 1035.2 | 1016.2 | 1018.6 | 1080.6 | 1111.5 | 964.6  | 906.6  |

<sup>1)</sup> Данные приведены с учетом перевозок пассажиров автобусами привлеченными на маршруты общего пользования службой заказчика и автобусами, находящимися в собственности физических лиц.

**ВЫПОЛНЕНИЕ РАСПИСАНИЯ ДВИЖЕНИЯ  
ПассажиРСКИХ автобусов <sup>1)</sup>**

|   | 2005  | 2008  | 2009  | 2010  | 2011  | 2012  | 2013  | 2014  |
|---|-------|-------|-------|-------|-------|-------|-------|-------|
| Число выполненных<br>рейсов, тыс.   |       |       |       |       |       |       |       |       |
| междугородное   | 50.2  | 48.2  | 42.5  | 40.9  | 40.7  | 37.0  | 34.9  | 33.8  |
| пригородное   | 446.7 | 286.6 | 323.4 | 318.9 | 300.4 | 276.7 | 272.9 | 273.3 |
| внутригородское   | 648.5 | 633.0 | 595.1 | 523.3 | 490.1 | 503.9 | 465.1 | 448.6 |
| Удельный вес автобусных<br>рейсов, выполненных без<br>нарушения расписания во<br>всех видах сообщения,<br>процентов |       |       |       |       |       |       |       |       |
| междугородное   | 99.9  | 97.7  | 99.7  | 99.3  | 99.5  | 99.3  | 99.1  | 99.0  |
| пригородное   | 97.8  | 99.2  | 98.5  | 96.9  | 95.4  | 96.2  | 94.8  | 93.9  |
| внутригородское   | 79.5  | 84.5  | 85.6  | 93.7  | 85.0  | 76.7  | 82.0  | 76.1  |

<sup>1)</sup> Без субъектов малого предпринимательства.

## ТРАНСПОРТНЫЕ СРЕДСТВА И ПУТИ СООБЩЕНИЯ

НАЛИЧИЕ ТРАНСПОРТНЫХ СРЕДСТВ в 2014 г. <sup>1)</sup>  
(на конец года; штук)

|  | Легковые<br>автомобили | Грузовые<br>автомобили | Автобусы |
|--|------------------------|------------------------|----------|
| Всего                                  | 352362                 | 29087                  | 5117     |
| в том числе в собственности<br>граждан | 334578                 | 14055                  | 2925     |

<sup>1)</sup> По данным МВД России.ПОТРЕБЛЕНИЕ АВТОМОБИЛЬНОГО БЕНЗИНА И ДИЗЕЛЬНОГО ТОПЛИВА  
АВТОТРАНСПОРТОМ ОРГАНИЗАЦИЙ ВСЕХ ВИДОВ ЭКОНОМИЧЕСКОЙ ДЕЯТЕЛЬНОСТИ  
(тысяч тонн)

|                      | 2005 | 2008 | 2009 | 2010 | 2011 | 2012 | 2013 | 2014 |
|----------------------|------|------|------|------|------|------|------|------|
| Автомобильный бензин | 63.4 | 52.5 | 46.0 | 44.5 | 45.1 | 42.4 | 45.2 | 48.8 |
| Дизельное топливо    | 60.3 | 66.2 | 58.7 | 59.1 | 67.2 | 66.5 | 66.0 | 75.3 |

## ПРОТЯЖЕННОСТЬ ПУТЕЙ СООБЩЕНИЯ

(на конец года; километров)

|  | 2005   | 2008                | 2009                | 2010                | 2011                | 2012                 | 2013                 | 2014                 |
|--|--------|---------------------|---------------------|---------------------|---------------------|----------------------|----------------------|----------------------|
| Железнодорожные пути <sup>1)</sup> – всего   | 1564.4 | 1538.4              | 1524.3              | 1543.4              | 1544.3              | 1544.6               | 1553.2               | 1566.1               |
| в том числе:   |        |                     |                     |                     |                     |                      |                      |                      |
| общего пользования   | 1061.2 | 1061.2              | 1061.2              | 1061.2              | 1055.8              | 1055.8               | 1055.8               | 1055.8               |
| необщего пользования   | 503.2  | 477.2 <sup>2)</sup> | 463.1 <sup>3)</sup> | 482.2 <sup>3)</sup> | 488.5 <sup>3)</sup> | 488.8 <sup>3)</sup>  | 497.4 <sup>3)</sup>  | 510.3 <sup>3)</sup>  |
| Автомобильные дороги – всего   | 9028.5 | 9359.0              | 9420.7              | 9660.8              | 9823.9              | 16602.5              | 17358.4              | 17375.7              |
| в том числе:   |        |                     |                     |                     |                     |                      |                      |                      |
| общего пользования   | 6396.8 | 8754.4              | 8763.7              | 9034.6              | 9219.2              | 16008.5              | 16796.5              | 16860.9              |
| необщего пользования   | 2631.7 | 604.6 <sup>2)</sup> | 657.0 <sup>3)</sup> | 626.2 <sup>3)</sup> | 604.7 <sup>3)</sup> | 594.0 <sup>3)</sup>  | 561.9 <sup>3)</sup>  | 514.8 <sup>3)</sup>  |
| Из общей протяженности<br>автомобильных дорог –<br>дороги с твердым<br>покрытием – всего | 8594.5 | 7791.3              | 7877.7              | 7871.5              | 7966.1              | 10616.3              | 10868.1              | 11041.4              |
| в том числе:   |        |                     |                     |                     |                     |                      |                      |                      |
| общего пользования   | 6205.8 | 7271.0              | 7280.4              | 7305.9              | 7422.0              | 10082.6              | 10360.6              | 10555.0              |
| в том числе:   |        |                     |                     |                     |                     |                      |                      |                      |
| федеральные  | 412.8  | 423.9               | 423.9               | 423.9               | 423.9               | 423.9                | 424.6                | 435.4                |
| региональные или<br>межмуниципальные   | 5793.0 | 6223.0              | 6228.0              | 6240.0              | 6353.0              | 6470.0               | 6513.0               | 6537.0               |
| местные  | ...    | 624.1               | 628.5               | 642.0               | 645.1               | 3188.7 <sup>4)</sup> | 3423.0 <sup>4)</sup> | 3582.6 <sup>4)</sup> |
| необщего пользования   | 2388.7 | 520.3 <sup>2)</sup> | 597.3 <sup>3)</sup> | 565.6 <sup>3)</sup> | 544.1 <sup>3)</sup> | 533.7 <sup>3)</sup>  | 507.5 <sup>3)</sup>  | 486.4 <sup>3)</sup>  |

<sup>1)</sup> Эксплуатационная длина.<sup>2)</sup> Без субъектов малого предпринимательства.<sup>3)</sup> Без микропредприятий.<sup>4)</sup> С 2012 г. изменена методология учета дорог местного значения.

**ПЛОТНОСТЬ ПУТЕЙ СООБЩЕНИЯ**

(на конец года; километров путей на 1000 квадратных километров территории)

|                              | 2005  | 2008               | 2009               | 2010               | 2011               | 2012                | 2013                | 2014                |
|------------------------------|-------|--------------------|--------------------|--------------------|--------------------|---------------------|---------------------|---------------------|
| Железнодорожные пути – всего | 52.2  | 51.3               | 50.8               | 51.5               | 51.5               | 51.5                | 51.8                | 52.2                |
| в том числе:                 |       |                    |                    |                    |                    |                     |                     |                     |
| общего пользования           | 35.4  | 35.4               | 35.4               | 35.4               | 35.2               | 35.2                | 35.2                | 35.2                |
| необщего пользования         | 16.8  | 15.9 <sup>1)</sup> | 15.4 <sup>2)</sup> | 16.1 <sup>2)</sup> | 16.3 <sup>2)</sup> | 16.3 <sup>2)</sup>  | 16.6 <sup>2)</sup>  | 17.0 <sup>2)</sup>  |
| Автомобильные дороги         |       |                    |                    |                    |                    |                     |                     |                     |
| с твердым покрытием – всего  | 286.5 | 259.7              | 262.6              | 262.4              | 265.5              | 353.9               | 362.3               | 368.0               |
| в том числе:                 |       |                    |                    |                    |                    |                     |                     |                     |
| общего пользования           | 206.9 | 242.4              | 242.7              | 243.5              | 247.4              | 336.1 <sup>3)</sup> | 345.4 <sup>3)</sup> | 351.8 <sup>3)</sup> |
| необщего пользования         | 79.6  | 17.3 <sup>1)</sup> | 19.9 <sup>2)</sup> | 18.9 <sup>2)</sup> | 18.1 <sup>2)</sup> | 17.8 <sup>2)</sup>  | 16.9 <sup>2)</sup>  | 16.2 <sup>2)</sup>  |

<sup>1)</sup> Без субъектов малого предпринимательства.

<sup>2)</sup> Без микропредприятий.

<sup>3)</sup> С 2012 г. изменена методология учета дорог местного значения.

**АВАРИЙНОСТЬ НА ТРАНСПОРТЕ**

**ЧИСЛО ДОРОЖНО-ТРАНСПОРТНЫХ ПРОИСШЕСТВИЙ  
И ПОСТРАДАВШИХ В НИХ<sup>1)</sup>**

(в расчете на 100 000 человек населения)

|  | 2005  | 2008  | 2009  | 2010  | 2011  | 2012  | 2013  | 2014  |
|--|-------|-------|-------|-------|-------|-------|-------|-------|
| Число происшествий на автомобильных дорогах и улицах               | 159.8 | 178.1 | 164.0 | 166.8 | 173.7 | 183.9 | 182.8 | 182.2 |
| Погибло в происшествиях на автомобильных дорогах и улицах, человек | 23.6  | 24.1  | 22.1  | 20.7  | 23.6  | 27.4  | 23.4  | 23.5  |
| Ранено в происшествиях, на автомобильных дорогах и улицах, человек | 201.0 | 227.8 | 213.7 | 217.5 | 223.9 | 227.7 | 227.1 | 232.1 |

<sup>1)</sup> По данным МВД России.

## МЕТОДОЛОГИЧЕСКИЕ ПОЯСНЕНИЯ

Транспорт как вид хозяйственной деятельности подразделяется на транспорт общего и необщего пользования.

**Транспорт общего пользования** – транспорт, удовлетворяющий потребности организаций всех видов экономической деятельности и населения в перевозках грузов и пассажиров, перемещающий различные виды продукции между производителями и потребителями, осуществляющий общедоступное транспортное обслуживание населения. К перевозкам транспорта общего пользования относятся перевозки на коммерческой основе (за плату) пассажиров (включая граждан, пользующихся правом бесплатного проезда на общественном транспорте) или грузов. Перевозка, осуществляемая коммерческой организацией, признается перевозкой транспортом общего пользования, если из закона, иных правовых актов или выданного этой организации разрешения (лицензии) вытекает, что эта организация обязана осуществлять перевозки грузов, пассажиров и багажа по обращению любого гражданина или юридического лица.

Договор перевозки транспортом общего пользования является публичным договором.

**Транспорт необщего пользования** (ведомственный) – транспорт, осуществляющий, как правило, перевозки грузов и пассажиров своей организации.

**Перевезено грузов (объем перевозок грузов)** – количество грузов в тоннах, перевезенных транспортом. Учитывается по видам транспорта, сообщения, роду грузов, направлениям перевозок. Начальный момент процесса перевозок грузов отражается показателем «отправлено (отправление) грузов», конечный момент – показателем «прибыло (прибытие) грузов». Для отдельных организаций транспорта для характеристики всего объема работы применяется показатель «перевезено (перевозка) грузов», который определяется как сумма отправленных грузов и принятых грузов от других организаций транспорта для перевозки. Единицей наблюдения в статистике перевозок грузов является отправка, т.е. партия груза, перевозка которой оформлена договором перевозки.

По всем видам транспорта общего пользования, кроме автомобильного, **объем перевезенных грузов** показан по моменту отправления. На автомобильном транспорте учет переве-

зенных грузов осуществляется по моменту прибытия.

**Грузооборот транспорта** – объем работы транспорта по перевозкам грузов. Единицей измерения является тонно-километр. Определяется путем суммирования произведений массы перевезенных грузов в тоннах на расстояние перевозки в километрах (милях). Грузооборот транспорта группируется по видам транспорта, сообщения, ширине колеи, роду грузов и другим признакам.

**Перевозки грузов промышленным железнодорожным транспортом** включают грузы, перевезенные по подъездным путям промышленных и других организаций. Общий объем перевозок определяется как сумма грузов, принятых с железных дорог общего пользования и переданных на эти железные дороги, а также грузов, перевезенных по подъездным путям в пределах этих организаций без выхода на сеть общего пользования.

**Перевезено пассажиров** – число пассажиров, перевезенных за определенный период времени. Учитывается по видам транспорта, сообщения, направлениям перевозок. Единицей наблюдения в статистике перевозок пассажиров является пассажиропоездка.

Момент учета отправленных пассажиров определяется на отдельных видах транспорта неодинаково: или по моменту приобретения билета (на железнодорожном, автомобильном, городском электрическом транспорте), или по моменту отправления транспортного средства (на водном и воздушном транспорте). Момент прибытия в статистике перевозок пассажиров на практике, за исключением воздушного транспорта, не используется.

**Пассажирооборот транспорта** – объем работы транспорта по перевозкам пассажиров. Единицей измерения является пассажиро-километр. Определяется суммированием произведений количества пассажиров по каждой позиции перевозки на расстояние перевозки; исчисляется отдельно по видам транспорта, сообщения, другим признакам.

**Протяженность сети путей сообщения** – суммарная протяженность в километрах участков путей транспортного сообщения. Определяется на дату путем суммирования длин отдельных участков, образующих сеть.



# **СВЯЗЬ**

## **Раздел 17**

|                                       |            |
|---------------------------------------|------------|
| <i>Услуги связи</i>                   | <i>219</i> |
| <i>Средства связи</i>                 | <i>220</i> |
| <i>Методологические<br/>пояснения</i> | <i>222</i> |

В современных условиях связь – одна из наиболее перспективных, высокодоходных и динамично развивающихся сфер деятельности, отличающаяся доступностью и многообразием услуг.

Общие доходы от услуг всех видов связи составили в 2014 г. 8.2 млрд. руб., в том числе доходы от услуг связи населению – 5.2 млрд. руб., что выше предыдущего года, соответственно, на 19.2% и 24.9% (в фактически действующих ценах).

На конец 2014 г. в области насчитывалось 599 телефонных станций местной телефонной сети, из которых 74.1% функционируют в сельской местности. Количество телефонных аппаратов телефонной сети общего пользования продолжает уменьшаться (за год на 17.1 тыс.) и на конец 2014 г. составило 213.3 тыс. шт., в расчете на 100 человек – 19.1 шт., в сельской местности – 5.6 шт.

Общие доходы от услуг телефонной связи за 2014 г. составили 866.0 млн. руб. (снижение на 6.7%), из них населению оказано услуг на сумму 504.4 млн. руб. (снижение на 10.7%).

Быстрыми темпами развивается сотовая связь. На территории области действуют следующие операторы сотовой связи: Курский филиал ОАО «Вымпел Коммуникации» (Билайн), Курский филиал ОАО «МТС», Курский филиал ООО «Т2 Мобайл» (Теле 2), Курское отделение ЗАО «Мобиком - Центр» (Мегафон). Общая численность их абонентов возросла за год на 17.6 тыс. и составила на конец 2014 г. 1958.5 тыс.

Доходы от услуг сотовой связи достигли в 2014 г. 3.9 млрд. руб. (47.2% от всех доходов), в том числе доходы от услуг сотовой связи населению – 3.5 млрд. руб. (66.7% от всех видов услуг связи населению).

Услуги почтовой связи общего пользования оказывает Курский филиал ФГУП «Почта России», который предоставляет значительное количество профильных и непрофильных видов услуг.

В 2014 г. общие доходы от услуг почтовой связи составили 680.1 млн. руб. и снизились на 8.4%, в том числе от населения – 172.3 млн. руб. (рост на 8.4%).

В области функционирует 1722 доставочных участка почтовой связи. Наличие почтовых ящиков в расчете на 10 тыс. человек населения составляет 11.3 шт. (на уровне предыдущего года).

В почтовой связи на доставке почты работает 1471 человек, их количество снизилось за год на 42 человека.

## УСЛУГИ СВЯЗИ

## ОСНОВНЫЕ ПОКАЗАТЕЛИ СВЯЗИ ОБЩЕГО ПОЛЬЗОВАНИЯ

|   | 2005  | 2008  | 2009  | 2010  | 2011  | 2012  | 2013  | 2014  |
|---|-------|-------|-------|-------|-------|-------|-------|-------|
| Отправлено (исходящий обмен), тыс.:   |       |       |       |       |       |       |       |       |
| письменной корреспонденции  | 6737  | 8823  | 8605  | 7223  | 8224  | 8344  | 8312  | 8371  |
| печатных изданий  | 15446 | 17080 | 14494 | 13682 | 11530 | 11378 | 12320 | 10395 |
| посылок   | 59    | 145   | 132   | 98    | 98    | 104   | 126   | 141   |
| почтовых переводов,<br>денежных средств<br>и выплат пенсий  | 5841  | 6263  | 5623  | 6532  | 6395  | 5670  | 5607  | 5367  |
| телеграмм   | 194   | 64    | 47    | 40    | 35    | 32    | 36    | 39    |
| Число телефонных аппаратов<br>телефонной сети общего<br>пользования или имеющих<br>на нее выход – всего, тыс.   | 262.6 | 267.4 | 263.3 | 256.0 | 248.9 | 242.5 | 230.4 | 213.3 |
| в том числе:  |       |       |       |       |       |       |       |       |
| городской местности   | 224.6 | 234.8 | 232.7 | 228.3 | 223.5 | 218.8 | 208.8 | 192.7 |
| сельской местности  | 38.0  | 32.6  | 30.6  | 27.7  | 25.4  | 23.7  | 21.6  | 20.6  |
| Число подключенных терминалов<br>сотовой подвижной связи на 100<br>человек населения (на конец года) –<br>всего | 60.8  | 123.0 | 143.8 | 155.0 | 169.0 | 169.4 | 173.5 | 175.3 |
| Число телефонных станций местной<br>телефонной сети <sup>1)</sup>   | 604   | 596   | 604   | 604   | 590   | 589   | 610   | 599   |
| Число основных радиотрансляционных<br>точек, тыс.   | 114.5 | 65.3  | 49.7  | 39.5  | 31.3  | 26.2  | 20.8  | 16.0  |

<sup>1)</sup> Без учреждений станций, имеющих выход на данного оператора.

## ОБЪЕМ УСЛУГ МЕЖДУНАРОДНОЙ СВЯЗИ

(на конец года)

|   | 2005 | 2008 | 2009 | 2010 | 2011 | 2012 | 2013 | 2014 |
|---|------|------|------|------|------|------|------|------|
| Обработано международных<br>телеграмм, тыс.           | 33.0 | 11.3 | 6.5  | 5.5  | 3.0  | 2.5  | 2.4  | 1.9  |
| Отправлено международной<br>почтовой корреспонденции: |      |      |      |      |      |      |      |      |
| письменной корреспонденции, т                         | 6.7  | 4.8  | 4.5  | 3.7  | 3.1  | 3.4  | 4.0  | 3.5  |
| посылок, шт.  | 195  | 444  | 576  | 651  | 845  | 924  | 1682 | 1294 |

## ДОХОДЫ ОТ УСЛУГ СВЯЗИ

(в фактически действовавших ценах; миллионов рублей)

|  | 2005   | 2008   | 2009   | 2010   | 2011   | 2012   | 2013   | 2014   |
|--|--------|--------|--------|--------|--------|--------|--------|--------|
| Связь–всего  | 2522.8 | 5244.4 | 5349.3 | 5892.0 | 6014.3 | 6385.8 | 6889.2 | 8212.7 |
| в том числе:   |        |        |        |        |        |        |        |        |
| почтовая и спецсвязь   | 257.9  | 509.8  | 574.2  | 585.2  | 647.6  | 674.1  | 742.7  | 721.2  |
| документальная   | 98.9   | 297.9  | 390.2  | 509.0  | 540.8  | 630.4  | 848.1  | 1321.7 |
| междугородная, внутризоновая и<br>международная телефонная                         | 321.8  | 576.7  | 488.6  | 553.0  | 349.0  | 294.3  | 258.0  | 246.3  |
| местная телефонная   | 524.7  | 604.2  | 637.6  | 683.1  | 670.1  | 673.4  | 670.2  | 619.7  |
| радиосвязь, радиовещание,<br>телевидение, спутниковая связь и<br>проводное вещание | 94.9   | 165.6  | 189.4  | 199.3  | 228.7  | 232.2  | 267.6  | 309.0  |
| подвижная электросвязь   | 1131.6 | 2472.3 | 2389.4 | 2536.0 | 2659.9 | 2848.9 | 3122.6 | 3878.3 |
| присоединение и пропуск трафика  | 93.0   | 617.9  | 679.9  | 826.4  | 918.2  | 1032.5 | 980.0  | 1116.5 |

**ДОХОДЫ ОТ УСЛУГ СВЯЗИ НАСЕЛЕНИЮ**  
(в фактически действовавших ценах; миллионов рублей)

|  | 2005   | 2008   | 2009   | 2010   | 2011   | 2012   | 2013   | 2014   |
|--|--------|--------|--------|--------|--------|--------|--------|--------|
| Связь – всего  | 1611.2 | 3223.4 | 3228.0 | 3561.5 | 3697.0 | 3826.6 | 4194.9 | 5238.2 |
| в том числе:   |        |        |        |        |        |        |        |        |
| почтовая   | 79.2   | 136.1  | 146.0  | 153.0  | 152.2  | 152.1  | 159.0  | 172.3  |
| документальная   | 36.7   | 108.1  | 181.0  | 254.9  | 257.3  | 319.0  | 507.4  | 848.5  |
| междугородная, внутрizonовая<br>и международная                                    |        |        |        |        |        |        |        |        |
| телефонная   | 158.8  | 208.8  | 186.3  | 182.8  | 147.8  | 121.6  | 100.6  | 86.7   |
| местная телефонная   | 390.3  | 419.1  | 441.0  | 474.0  | 481.8  | 476.3  | 464.5  | 417.7  |
| радиосвязь, радиовещание,<br>телевидение, спутниковая связь<br>и проводное вещание | 54.4   | 51.5   | 61.8   | 121.4  | 157.0  | 162.0  | 145.1  | 221.2  |
| подвижная электросвязь   | 891.8  | 2299.8 | 2211.9 | 2375.4 | 2500.9 | 2595.6 | 2818.3 | 3491.8 |

**СРЕДСТВА СВЯЗИ**

**ОСНОВНЫЕ ПОКАЗАТЕЛИ РАЗВИТИЯ ПОЧТОВОЙ СВЯЗИ**  
(на конец года)

|  | 2005 | 2008 | 2009 | 2010 | 2011 | 2012 | 2013 | 2014 |
|--|------|------|------|------|------|------|------|------|
| Число доставочных участков<br>почтовой связи                           | 2002 | 1987 | 1917 | 1802 | 1778 | 1720 | 1720 | 1722 |
| Число почтообрабатывающих<br>машин                                     | 149  | 246  | 526  | 792  | 887  | 769  | 772  | 780  |
| Число почтовых ящиков –<br>всего                                       | 2928 | 1599 | 2102 | 1353 | 1348 | 1348 | 1261 | 1261 |
| в том числе:   |      |      |      |      |      |      |      |      |
| в городской местности  | 559  | 460  | 936  | 433  | 431  | 431  | 431  | 431  |
| в сельской местности   | 2369 | 1139 | 1166 | 920  | 917  | 917  | 830  | 830  |
| Наличие почтовых ящиков<br>на 10 000 человек населения –<br>всего, шт. | 24.9 | 14.0 | 18.5 | 12.0 | 12.0 | 12.0 | 11.3 | 11.3 |
| в городской местности  | 7.6  | 6.3  | 12.7 | 5.9  | 5.8  | 5.8  | 5.8  | 5.8  |
| в сельской местности   | 53.7 | 27.8 | 29.1 | 23.6 | 24.0 | 24.4 | 22.2 | 22.4 |
| Численность почтальонов по<br>доставке почты – всего, человек          | 1683 | 2049 | 1790 | 1701 | 1636 | 1542 | 1513 | 1471 |

**ОСНОВНЫЕ ПОКАЗАТЕЛИ РАЗВИТИЯ ТЕЛЕФОННОЙ СВЯЗИ  
ОБЩЕГО ПОЛЬЗОВАНИЯ И ПОДВИЖНОЙ СВЯЗИ**

(на конец года)

|  | 2005  | 2008   | 2009   | 2010   | 2011    | 2012    | 2013    | 2014    |
|--|-------|--------|--------|--------|---------|---------|---------|---------|
| Число телефонных станций местной телефонной сети <sup>1)</sup>   | 604   | 596    | 604    | 604    | 590     | 589     | 610     | 599     |
| в том числе:   |       |        |        |        |         |         |         |         |
| городской местности  | 105   | 119    | 136    | 139    | 140     | 144     | 171     | 155     |
| сельской местности   | 499   | 477    | 468    | 465    | 450     | 445     | 439     | 444     |
| Число телефонных аппаратов телефонной сети общего пользования или имеющих на нее выход, тыс.   | 262.6 | 267.4  | 263.3  | 256.0  | 248.9   | 242.5   | 230.4   | 213.3   |
| в том числе:   |       |        |        |        |         |         |         |         |
| городской местности  | 224.6 | 234.8  | 232.7  | 228.3  | 223.5   | 218.8   | 208.8   | 192.7   |
| сельской местности   | 38.0  | 32.6   | 30.6   | 27.7   | 25.4    | 23.7    | 21.6    | 20.6    |
| Число телефонных аппаратов на 100 человек (на конец года):   |       |        |        |        |         |         |         |         |
| все население  | 22.3  | 23.4   | 23.2   | 22.7   | 22.2    | 21.7    | 20.6    | 19.1    |
| городское  | 30.5  | 32.0   | 31.7   | 31.0   | 30.2    | 29.4    | 28.0    | 25.8    |
| сельское   | 8.6   | 8.0    | 7.6    | 7.1    | 6.6     | 6.3     | 5.8     | 5.6     |
| Число квартирных телефонных аппаратов телефонной сети общего пользования или имеющих на нее выход, тыс.                              | 209.4 | 206.4  | 202.3  | 195.9  | 188.6   | 180.1   | 167.6   | 151.7   |
| в том числе:   |       |        |        |        |         |         |         |         |
| городской местности  | 177.6 | 179.5  | 177.3  | 173.4  | 168.4   | 161.3   | 150.6   | 135.9   |
| сельской местности   | 31.8  | 26.9   | 25.0   | 22.5   | 20.2    | 18.8    | 17.0    | 15.8    |
| Число таксофонов городской и сельской телефонной сети (включая универсальные междугородно-городские и междугородно-сельские) – всего | 1280  | 3568   | 3562   | 3543   | 3511    | 2793    | 2742    | 2742    |
| в том числе:   |       |        |        |        |         |         |         |         |
| городской местности  | 1217  | 797    | 822    | 786    | 769     | 113     | 63      | 63      |
| сельской местности   | 63    | 2771   | 2740   | 2757   | 2742    | 2680    | 2679    | 2679    |
| Число подключенных абонентских терминалов сотовой подвижной радиотелефонной связи, тыс.  | 715.9 | 1406.7 | 1631.9 | 1744.9 | 1895.7  | 1896.0  | 1940.9  | 1958.5  |
| Объем информации по сети Интернет, Тбайт   | 42.5  | 1008.1 | 3039.5 | 9388.7 | 16771.7 | 29225.4 | 51557.7 | 70368.0 |

<sup>1)</sup> Без учрежденческих станций, имеющих выход на данного оператора.

## МЕТОДОЛОГИЧЕСКИЕ ПОЯСНЕНИЯ

**Сеть связи** – технологическая система, включающая средства и линии связи, предназначенные для передачи всевозможной информации: почтовых, телеграфных сообщений, данных, программ радиовещания, телевидения и др.

**Доходы от услуг связи** – денежная наличность, поступившая в кассы организаций, и суммы, начисленные за оказанные услуги.

**Оператор связи** – юридическое лицо, оказывающее услуги связи на основании лицензии.

**Электрическая связь** – передача и прием знаков, сигналов, письменного текста, изображений и звуков или сообщений любого рода по проводной, радио-, оптической или другим электромагнитным системам. Включает сети и средства, обеспечивающие телефонную, телеграфную, факсимильную связь, передачу данных и других видов документальных сообщений (включая обмен информацией между ЭВМ), а также телевизионное, звуковое и иные виды радио- и проводного вещания.

Средства связи подразделяются на средства связи общего пользования и ведомственные.

**Сеть связи общего пользования** – предназначена для возмездного оказания услуг электросвязи любому пользователю услугами связи на территории российской Федерации и включает в себя сети электросвязи, определяемые географически в пределах обслуживаемой территории и ресурса нумерации и не определяемые географически в пределах территории Российской Федерации и ресурса нумерации, а также сети связи, определяемые по технологии реализации оказания услуг связи. Сеть связи общего пользования представляет собой комплекс взаимодействующих сетей электро-

связи, в том числе сети связи для распространения программ телевизионного вещания и радиовещания. Сеть связи общего пользования имеет присоединение к сетям связи общего пользования иностранных государств.

**Подвижная связь** – совокупность технических средств (радиооборудование, коммуникационное оборудование, соединительные линии и сооружения), с помощью которых можно предоставить подвижным абонентам связь между собой и с абонентами телефонной сети общего пользования.

**Сотовая связь** – мобильная система радиотелефонной связи. Принцип действия этой системы заключается в том, что принимающие станции с выходом на АТС подобно пчелиным сотам покрывают город (район). По мере перемещения владельца сотового радиотелефона он автоматически переключается с одной станции на другую.

**Почтовая связь** – вид связи, представляющий собой единый производственно-технологический комплекс технических и транспортных средств, обеспечивающий прием, обработку, перевозку, доставку (вручение) почтовых отправлений, а также осуществление почтовых переводов.

**Телефонные аппараты** – занимающие самостоятельные номера на городской телефонной станции, в том числе спаренные телефонные аппараты, предназначенные для общего пользования.

**Таксофоны универсальные** – таксофоны, с которых осуществляются как междугородные и международные, так и местные телефонные соединения.

Во всех таблицах раздела информация приведена по данным Минкомсвязи России.

# Торговля

## Раздел 18

|   |     |
|---|-----|
| <i>Розничная торговля<br/>и общественное питание</i>  | 225 |
| <i>Оптовая торговля</i>   | 232 |
| <i>Торговля продукцией<br/>(товарами) с другими<br/>субъектами Российской<br/>Федерации</i> | 233 |
| <i>Методологические<br/>пояснения</i>   | 236 |

Потребительский рынок Курской области в последние три года постепенно теряет свою активность. Нестабильность экономической ситуации оказывает негативное влияние на уровень жизни населения, а рост цен уменьшает потребительский спрос. В результате объемы розничного товарооборота теряют темпы роста, которые, однако, остаются положительными. В 2014 г. оборот розничной торговли составил 164.2 млрд. руб. и в товарной массе за год увеличился на 4.5% против 5.9% в 2013 г. и 8.0% в 2012 г. В расчете на душу населения оборот розничной торговли в 2014 г. составил 146.8 тыс. руб. и увеличился на 4.6% (на 6.0% в 2013 г.).

В структуре розничного товарооборота преобладает доля объема продаж торгующих организаций и индивидуальных предпринимателей вне рынка, которая увеличилась с 85.7% в 2013 г. до 86.4% в 2014 г. при одновременном снижении удельного веса объема продаж на розничных рынках и ярмарках за аналогичный период с 14.3% до 13.6%.

Ослабление темпов роста розничной торговли обусловлено их снижением в организованной торговле – со 108.4% до 105.4%, при этом темпы роста объема продаж на рынках возросли с 92.9% до 99.3%.

Макроэкономическая структура оборота розничной торговли за год изменилась в сторону роста удельного веса объемов продаж продовольствия и, соответственно, снижения оборота непродовольственных товаров. Оборот продовольственных товаров в 2014 г. возрос на 2.1 п.п. и составил 47.2% общего объема розничного товарооборота.

Такие изменения структуры розничного товарооборота обусловлены превышением темпов роста объемов продаж продовольственных товаров над непродовольственными.

По группе «пищевые продукты, включая напитки, и табачные изделия» темпы роста объемов продаж в 2014 г. по отношению к предыдущему году составили 105.4% против 102.0% в 2013 г. По непродовольственным товарам темпы роста объемов продаж составили 103.7% против 108.9%.

Оборот общественного питания в 2014 г. составил 4770.7 млн. рублей или 103.9% к 2013 г., на душу населения, соответственно, 4266.6 руб. и 104.0%.

Оборот оптовой торговли в 2014 г. увеличился на 14.8% и составил 190.8 млрд. руб., на 80.0% его объем сформирован организациями оптовой торговли.



## РОЗНИЧНАЯ ТОРГОВЛЯ И ОБЩЕСТВЕННОЕ ПИТАНИЕ

## ОБОРОТ РОЗНИЧНОЙ ТОРГОВЛИ ПО ФОРМАМ ТОРГОВЛИ

| Годы   | Оборот розничной торговли всего | в том числе   |  |
|--|---------------------------------|---|--|
|  |                                 | оборот розничной торговли торговых организаций и индивидуальных предпринимателей, осуществляющих деятельность вне рынка | продажа товаров на розничных рынках и ярмарках |
| <b>Миллионов рублей</b>                                      |                                 |   |  |
| 2005   | 37071.3                         | 23131.3   | 13940.0  |
| 2008   | 79795.4                         | 63954.9   | 15840.5  |
| 2009   | 86939.2                         | 67892.7   | 19046.5  |
| 2010   | 97694.9                         | 77589.9   | 20105.0  |
| 2011   | 115979.1                        | 95496.4   | 20482.7  |
| 2012   | 131875.5                        | 110438.4  | 21437.1  |
| 2013   | 145858.2                        | 125062.9  | 20795.3  |
| 2014   | 164199.8                        | 141944.9  | 22254.9  |
| <b>В процентах к итогу</b>                                   |                                 |   |  |
| 2005   | 100                             | 62.4  | 37.6   |
| 2008   | 100                             | 80.1  | 19.9   |
| 2009   | 100                             | 78.1  | 21.9   |
| 2010   | 100                             | 79.4  | 20.6   |
| 2011   | 100                             | 82.3  | 17.7   |
| 2012   | 100                             | 83.7  | 16.3   |
| 2013   | 100                             | 85.7  | 14.3   |
| 2014   | 100                             | 86.4  | 13.6   |
| <b>В процентах к предыдущему году (в сопоставимых ценах)</b> |                                 |   |  |
| 2005   | 111.0                           | 114.7   | 105.5  |
| 2008   | 107.4                           | 111.4   | 93.9   |
| 2009   | 95.4                            | 93.0  | 105.3  |
| 2010   | 105.5                           | 107.3   | 99.1   |
| 2011   | 109.6                           | 113.6   | 94.0   |
| 2012   | 108.0                           | 109.9   | 99.4   |
| 2013   | 105.9                           | 108.4   | 92.9   |
| 2014   | 104.5                           | 105.4   | 99.3   |

## ОБОРОТ РОЗНИЧНОЙ ТОРГОВЛИ ПО ВИДАМ ТОВАРОВ

(в фактически действовавших ценах; в процентах от общего объема оборота розничной торговли)

|   | 2005 | 2008 | 2009 | 2010 | 2011 | 2012 | 2013 | 2014 |
|---|------|------|------|------|------|------|------|------|
| Все товары  | 100  | 100  | 100  | 100  | 100  | 100  | 100  | 100  |
| в том числе:  |      |      |      |      |      |      |      |      |
| пищевые продукты, включая напитки, и табачные изделия <sup>1)</sup> | 44.3 | 43.1 | 51.8 | 47.4 | 45.8 | 45.9 | 45.1 | 47.2 |
| непродовольственные товары <sup>2)</sup>                            | 55.7 | 56.9 | 48.2 | 52.6 | 54.2 | 54.1 | 54.9 | 52.8 |

<sup>1)</sup> До 2008 г. приведены данные по обороту розничной торговли продовольственными товарами.<sup>2)</sup> До 2008 г. приведены данные по обороту непродовольственными товарами, включая табачные изделия.

## ОБОРОТ РОЗНИЧНОЙ ТОРГОВЛИ НА ДУШУ НАСЕЛЕНИЯ

| Годы | В фактически действовавших<br>ценах, руб. |  |   | В процентах к предыдущему году<br>(в сопоставимых ценах) |  |   |
|------|---|--|---|--|--|---|
|      | всего                                     | в том числе  |   | всего  | в том числе  |   |
|      |   | пищевыми продук-<br>тами, включая<br>напитки, и табач-<br>ными изделиями <sup>1)</sup> | непродоволь-<br>ственными<br>товарами <sup>2)</sup> |  | пищевыми продук-<br>тами, включая<br>напитки, и табач-<br>ными изделиями <sup>1)</sup> | непродоволь-<br>ственными<br>товарами <sup>2)</sup> |
| 2005 | 31238.5                                   | 13836.1  | 17402.4   | 112.7  | 114.0  | 111.8   |
| 2008 | 69532.8                                   | 29961.9  | 39570.9   | 108.3  | 106.5  | 109.5   |
| 2009 | 76318.8                                   | 39547.0  | 36771.8   | 96.1   | 115.9  | 81.2  |
| 2010 | 86431.3                                   | 40995.4  | 45435.9   | 106.3  | 96.3   | 117.1   |
| 2011 | 103220.6                                  | 47274.9  | 55945.7   | 110.2  | 104.2  | 115.6   |
| 2012 | 117702.7                                  | 53998.6  | 63704.1   | 108.3  | 107.3  | 109.2   |
| 2013 | 130336.6                                  | 58780.2  | 71556.4   | 106.0  | 102.1  | 109.0   |
| 2014 | 146849.9                                  | 69319.2  | 77530.7   | 104.6  | 105.5  | 103.8   |

<sup>1)</sup> До 2008 г. приведены данные по обороту розничной торговли продовольственными товарами.

<sup>2)</sup> До 2008 г. приведены данные по обороту непродовольственными товарами, включая табачные изделия.

## ОБОРОТ ОБЩЕСТВЕННОГО ПИТАНИЯ

| Годы | Млн. руб. | В процентах к<br>предыдущему году<br>(в сопоставимых ценах) | На душу населения |   |
|------|-----------|---|-------------------|---|
|      |           |   | руб.              | в процентах к<br>предыдущему году<br>(в сопоставимых ценах) |
| 2005 | 1265.1    | 108.3   | 1066.0            | 109.9   |
| 2008 | 2954.4    | 110.6   | 2574.4            | 111.5   |
| 2009 | 2992.8    | 85.8  | 2627.2            | 86.5  |
| 2010 | 2944.5    | 92.1  | 2605.0            | 92.9  |
| 2011 | 3359.6    | 105.0   | 2990.0            | 105.6   |
| 2012 | 3856.9    | 106.0   | 3442.4            | 106.3   |
| 2013 | 4430.7    | 108.4   | 3959.2            | 108.5   |
| 2014 | 4770.7    | 103.9   | 4266.6            | 104.0   |

**РАСПРЕДЕЛЕНИЕ ОБОРОТА РОЗНИЧНОЙ ТОРГОВЛИ  
И ОБЩЕСТВЕННОГО ПИТАНИЯ ПО ФОРМАМ СОБСТВЕННОСТИ**  
(в фактически действовавших ценах; миллионов рублей)

|                                      | 2005    | 2008    | 2009    | 2010    | 2011     | 2012     | 2013     | 2014     |
|--------------------------------------|---------|---------|---------|---------|----------|----------|----------|----------|
| Оборот розничной торговли – всего    | 37071.3 | 79795.4 | 86939.2 | 97694.9 | 115979.1 | 131875.5 | 145858.2 | 164199.8 |
| в том числе:                         |         |         |         |         |          |          |          |          |
| государственная и муниципальная      | 927.7   | 977.8   | 942.0   | 920.5   | 911.0    | 962.4    | 920.7    | 759.0    |
| частная                              | 34539.9 | 76186.3 | 81029.9 | 89995.3 | 107289.0 | 121006.5 | 130807.2 | 146363.0 |
| другие формы собственности           | 1603.7  | 2631.3  | 4967.3  | 6779.1  | 7779.1   | 9906.6   | 14130.3  | 17077.8  |
| Оборот общественного питания – всего | 1265.1  | 2954.4  | 2992.8  | 2944.5  | 3359.6   | 3856.9   | 4430.7   | 4770.7   |
| в том числе:                         |         |         |         |         |          |          |          |          |
| государственная и муниципальная      | 281.4   | 378.9   | 297.8   | 199.6   | 296.7    | 314.6    | 317.6    | 343.7    |
| частная                              | 904.5   | 2475.1  | 2485.2  | 2431.3  | 2959.9   | 3332.1   | 3777.8   | 4102.6   |
| другие формы собственности           | 79.2    | 100.4   | 209.8   | 313.6   | 103.0    | 210.2    | 335.3    | 324.4    |

**ПРОДАЖА НАСЕЛЕНИЮ АЛКОГОЛЬНЫХ НАПИТКОВ**

|  | 2005   | 2008   | 2009   | 2010   | 2011   | 2012   | 2013   | 2014   |
|--|--------|--------|--------|--------|--------|--------|--------|--------|
| Алкогoльные напитки в абсолютном алкогoле – всего, тыс. дкл. | 870.8  | 798.6  | 865.5  | 843.4  | 819.2  | 809.4  | 774.3  | 615.7  |
| на душу населения, л   | 7.34   | 6.96   | 7.60   | 7.46   | 7.29   | 7.22   | 6.92   | 5.51   |
| В натуральном выражении, тыс. дкл:                           |        |        |        |        |        |        |        |        |
| водка и ликеровoдoчные изделия                               | 939.7  | 888.0  | 961.8  | 944.0  | 868.1  | 867.5  | 845.7  | 479.9  |
| винодельческая продукция (без шампанских и игристых вин)     | 873.9  | 685.1  | 730.8  | 748.9  | 711.1  | 631.9  | 572.8  | 632.1  |
| коньяки, коньячные напитки (включая бренди, кальвадосы)      | 38.2   | 49.8   | 50.3   | 46.7   | 55.3   | 64.4   | 69.7   | 51.3   |
| шампанские и игристые вина                                   | 172.6  | 142.8  | 139.1  | 141.8  | 161.2  | 169.3  | 194.9  | 179.8  |
| пиво, кроме коктейлей пивных и напитка солодового            | 8598.1 | 7933.7 | 7983.5 | 7841.9 | 7998.7 | 6806.0 | 5803.1 | 5008.7 |
| На душу населения, л   |        |        |        |        |        |        |        |        |
| водка и ликеровoдoчные изделия                               | 7.92   | 7.74   | 8.44   | 8.35   | 7.73   | 7.74   | 7.56   | 4.29   |
| винодельческая продукция (без шампанских и игристых вин)     | 7.36   | 5.97   | 6.42   | 6.63   | 6.33   | 5.64   | 5.12   | 5.65   |
| коньяки, коньячные напитки (включая бренди, кальвадосы)      | 0.32   | 0.43   | 0.44   | 0.41   | 0.49   | 0.57   | 0.62   | 0.46   |
| шампанские и игристые вина                                   | 1.45   | 1.24   | 1.22   | 1.25   | 1.43   | 1.51   | 1.74   | 1.61   |
| пиво, кроме коктейлей пивных и напитка солодового            | 72.45  | 69.13  | 70.08  | 69.38  | 71.19  | 60.75  | 51.86  | 44.80  |

**ИНДЕКСЫ ФИЗИЧЕСКОГО ОБЪЕМА РОЗНИЧНОЙ ПРОДАЖИ ОТДЕЛЬНЫХ ТОВАРОВ**  
 (в процентах к предыдущему году)

|  | 2005  | 2008  | 2009  | 2010  | 2011  | 2012  | 2013  | 2014  |
|--|-------|-------|-------|-------|-------|-------|-------|-------|
| <b>Все товары</b>  | 111.0 | 107.4 | 95.4  | 105.5 | 109.6 | 108.0 | 105.9 | 104.5 |
| <b>Пищевые продукты, включая напитки, и табачные изделия <sup>1)</sup></b> | 112.3 | 103.7 | 115.1 | 95.6  | 103.6 | 107.0 | 102.0 | 105.4 |
| Мясо (включая мясо домашней птицы и дичи), продукты и консервы из мяса     | 110.1 | 116.1 | 103.2 | 104.4 | 109.3 | 100.9 | 105.0 | 103.3 |
| Рыба и морепродукты  | 110.6 | 120.3 | 104.9 | 109.5 | 102.6 | 94.8  | 104.7 | 105.8 |
| Животные масла   | 110.0 | 100.6 | 100.1 | 101.8 | 100.2 | 102.1 | 100.1 | 100.1 |
| Растительные масла   | 115.1 | 99.7  | 116.0 | 110.2 | 101.3 | 109.0 | 102.3 | 112.5 |
| Маргариновая продукция   | 105.1 | 109.6 | 108.0 | 110.6 | 93.8  | 105.6 | 105.7 | 102.4 |
| Молочные продукты  | 105.1 | 107.6 | 108.8 | 101.3 | 105.0 | 108.1 | 106.4 | 112.3 |
| Сыры жирные  | 110.9 | 105.8 | 114.6 | 96.8  | 100.1 | 104.1 | 100.2 | 107.0 |
| Яйцо птицы   | 117.6 | 99.1  | 105.7 | 104.3 | 101.3 | 108.0 | 94.8  | 112.3 |
| Сахар  | 109.3 | 120.5 | 98.5  | 99.8  | 101.3 | 110.0 | 104.3 | 103.5 |
| Кондитерские изделия   | 115.2 | 110.6 | 103.0 | 104.1 | 104.0 | 109.5 | 103.7 | 105.2 |
| Чай  | 110.4 | 107.1 | 101.6 | 103.9 | 111.5 | 104.1 | 101.0 | 101.4 |
| Хлеб и хлебобулочные изделия   | 104.3 | 103.1 | 106.1 | 102.8 | 104.8 | 106.0 | 101.6 | 103.3 |
| Мука   | 119.0 | 111.7 | 108.8 | 113.2 | 114.1 | 106.3 | 92.1  | 104.8 |
| Крупа  | 113.0 | 106.3 | 112.5 | 97.5  | 82.9  | 121.6 | 101.3 | 101.7 |
| Макаронные изделия   | 111.6 | 95.9  | 99.8  | 107.1 | 109.9 | 100.7 | 100.2 | 111.0 |
| Свежий картофель   | 108.8 | 103.6 | x     | 80.5  | 110.2 | 148.5 | 79.3  | 86.0  |
| Свежие овощи   | 113.2 | 111.9 | x     | 81.0  | 100.3 | 109.1 | 95.1  | 113.7 |
| Свежие фрукты  | 120.3 | 109.4 | 111.9 | 108.6 | 103.0 | 107.7 | 118.9 | 106.9 |
| Табачные изделия   | 110.7 | 113.3 | 104.6 | 108.6 | 102.0 | 102.0 | 99.1  | 105.9 |
| Алкогольные напитки и пиво   | 97.0  | 116.0 | 84.5  | 93.5  | 99.1  | 99.0  | 99.5  | 98.6  |
| <b>Непродовольственные товары <sup>2)</sup></b>                            | 110.1 | 110.2 | 80.6  | 116.2 | 115.0 | 108.9 | 108.9 | 103.7 |
| Ткани  | 112.4 | 109.1 | 100.8 | 101.7 | 99.7  | 113.3 | 106.2 | 100.5 |
| Верхняя одежда <sup>3)</sup>   | 111.7 | 108.8 | 88.9  | 104.5 | 100.8 | 108.8 | 110.3 | 112.7 |
| Одежда из меха   | 112.8 | 111.3 | 78.0  | 109.6 | 102.0 | 105.8 | 100.9 | 101.4 |
| Чулочно-носочные изделия   | 104.2 | 114.6 | 101.0 | 105.2 | 100.5 | 124.9 | 108.5 | 110.3 |
| Обувь кожаная  | 111.4 | 111.2 | 93.4  | 102.5 | 102.5 | 109.0 | 105.3 | 102.9 |
| Синтетические чистящие, моющие и полирующие средства <sup>4)</sup>         | 122.6 | 113.2 | 108.7 | 106.9 | 100.4 | 102.0 | 110.0 | 106.3 |
| Косметические и парфюмерные товары   | 114.3 | 106.5 | 107.5 | 104.8 | 107.9 | 118.4 | 114.8 | 112.8 |
| Часы   | 100.0 | 108.9 | 89.2  | 104.4 | 101.8 | 104.4 | 100.2 | 102.2 |
| Телевизоры   | 117.5 | 117.8 | 101.5 | 108.6 | 113.7 | 109.6 | 107.4 | 109.9 |
| Холодильники и морозильники  | 111.2 | 110.6 | 69.7  | 110.9 | 103.0 | 107.3 | 109.1 | 98.8  |
| Велосипеды и мотовелосипеды  | 111.1 | 111.7 | 76.1  | 104.8 | 101.2 | 101.2 | 101.4 | 107.5 |
| Мебель бытовая   | 122.4 | 110.3 | 99.5  | 106.1 | 102.0 | 108.1 | 108.0 | 120.1 |
| Ювелирные изделия из драгоценных металлов и камней                         | 111.5 | 128.9 | 102.3 | 95.8  | 96.7  | 100.1 | 104.6 | 109.2 |
| Фармацевтические, медицинские и ортопедические товары                      | 92.6  | 103.5 | 91.2  | 111.9 | 110.0 | 121.9 | 107.1 | 99.1  |
| Строительные материалы   | 103.3 | 101.9 | 108.8 | 112.5 | 104.0 | 105.3 | 117.8 | 117.0 |
| Автомобили легковые  | 114.2 | 108.4 | 68.0  | 102.1 | 128.9 | 109.8 | 104.5 | 130.8 |

<sup>1)</sup> До 2008 г. приведены данные по обороту розничной торговли продовольственными товарами.

<sup>2)</sup> До 2008 г. приведены данные по обороту непродовольственными товарами, включая табачные изделия.

<sup>3)</sup> До 2009 г. швейные изделия.

<sup>4)</sup> До 2009 г. синтетические моющие средства.

**ТОВАРНАЯ СТРУКТУРА ОБОРОТА РОЗНИЧНОЙ ТОРГОВЛИ**  
(в фактически действовавших ценах; в процентах к итогу)

|  | 2005 | 2008 | 2009 | 2010 | 2011 | 2012 | 2013 | 2014 |
|--|------|------|------|------|------|------|------|------|
| <b>Все товары</b>  | 100  | 100  | 100  | 100  | 100  | 100  | 100  | 100  |
| <b>Пищевые продукты, включая напитки, и табачные изделия <sup>1)</sup></b> | 44.3 | 43.1 | 51.8 | 47.4 | 45.8 | 45.9 | 45.1 | 47.2 |
| Мясо (включая мясо домашней птицы и дичи), продукты и консервы из мяса     | 7.3  | 8.4  | 9.4  | 9.0  | 8.4  | 8.2  | 7.7  | 8.0  |
| Рыба и морепродукты  | 1.9  | 2.4  | 2.8  | 2.5  | 2.3  | 2.1  | 2.0  | 2.1  |
| Животные масла   | 1.2  | 0.9  | 0.9  | 0.9  | 0.9  | 0.8  | 0.9  | 0.9  |
| Растительные масла   | 0.7  | 0.9  | 0.8  | 0.9  | 1.0  | 0.9  | 0.8  | 0.8  |
| Маргариновая продукция   | 0.1  | 0.1  | 0.1  | 0.1  | 0.1  | 0.1  | 0.1  | 0.1  |
| Молочные продукты  | 1.8  | 2.4  | 3.4  | 3.3  | 2.9  | 2.9  | 3.0  | 3.5  |
| Сыры жирные  | 0.2  | 0.6  | 1.0  | 0.9  | 0.8  | 0.8  | 0.8  | 0.9  |
| Яйцо птицы   | 1.3  | 1.1  | 1.1  | 1.0  | 0.9  | 0.9  | 0.8  | 0.9  |
| Сахар  | 1.1  | 1.1  | 1.2  | 1.3  | 1.1  | 0.9  | 0.9  | 0.9  |
| Кондитерские изделия   | 1.8  | 2.5  | 3.5  | 3.4  | 3.4  | 3.5  | 3.5  | 3.5  |
| Чай  | 0.1  | 0.3  | 0.3  | 0.3  | 0.5  | 0.5  | 0.5  | 0.5  |
| Хлеб и хлебобулочные изделия   | 3.2  | 3.0  | 3.3  | 3.1  | 3.1  | 3.1  | 3.2  | 3.1  |
| Мука   | 0.3  | 0.2  | 0.3  | 0.3  | 0.3  | 0.3  | 0.3  | 0.3  |
| Крупа  | 0.2  | 0.2  | 0.5  | 0.6  | 0.5  | 0.4  | 0.4  | 0.4  |
| Макаронные изделия   | 0.2  | 0.2  | 0.5  | 0.4  | 0.5  | 0.4  | 0.4  | 0.4  |
| Свежий картофель   | 0.4  | 0.4  | x    | 0.2  | 0.3  | 0.2  | 0.2  | 0.2  |
| Свежие овощи   | 0.9  | 1.6  | x    | 2.1  | 1.6  | 1.1  | 1.2  | 1.3  |
| Свежие фрукты  | 0.7  | 1.0  | 2.2  | 2.1  | 1.7  | 1.6  | 1.7  | 1.6  |
| Табачные изделия   | 0.5  | 0.8  | 1.9  | 2.0  | 2.0  | 2.1  | 2.4  | 2.9  |
| Алкогольные напитки и пиво   | 13.2 | 9.7  | 8.7  | 8.2  | 7.4  | 7.4  | 7.7  | 7.6  |
| <b>Непродовольственные товары <sup>2)</sup></b>                            | 55.7 | 56.9 | 48.2 | 52.6 | 54.2 | 54.1 | 54.9 | 52.8 |
| Ткани  | 0.0  | 0.1  | 0.1  | 0.1  | 0.1  | 0.1  | 0.1  | 0.1  |
| Верхняя одежда <sup>3)</sup>   | 5.4  | 5.8  | 10.8 | 10.7 | 9.6  | 9.6  | 10.0 | 10.4 |
| Одежда из меха   | 0.2  | 0.3  | 0.2  | 0.2  | 0.2  | 0.2  | 0.2  | 0.2  |
| Чулочно-носовые изделия  | 0.1  | 0.2  | 0.2  | 0.2  | 0.2  | 0.2  | 0.2  | 0.2  |
| Обувь кожаная  | 5.1  | 5.1  | 5.1  | 5.0  | 4.7  | 4.7  | 4.7  | 4.4  |
| Синтетические чистящие, моющие и полирующие средства <sup>4)</sup>         | 0.2  | 0.5  | 0.8  | 0.8  | 0.8  | 0.8  | 0.8  | 0.8  |
| Косметические и парфюмерные товары   | 0.3  | 0.7  | 0.8  | 0.8  | 1.0  | 1.1  | 1.2  | 1.2  |
| Часы   | 0.2  | 0.1  | 0.1  | 0.1  | 0.1  | 0.1  | 0.1  | 0.1  |
| Телевизоры   | 0.5  | 0.7  | 0.7  | 0.6  | 0.6  | 0.5  | 0.5  | 0.5  |
| Холодильники и морозильники  | 0.8  | 0.8  | 0.6  | 0.5  | 0.4  | 0.4  | 0.4  | 0.4  |
| Велосипеды и мотовелосипеды  | 0.1  | 0.1  | 0.1  | 0.1  | 0.1  | 0.1  | 0.1  | 0.1  |
| Мебель бытовая   | 1.6  | 1.7  | 1.7  | 1.6  | 1.5  | 1.4  | 1.4  | 1.5  |
| Ювелирные изделия из драгоценных металлов и камней                         | 0.3  | 0.3  | 1.6  | 1.4  | 1.5  | 1.6  | 1.5  | 1.5  |
| Фармацевтические, медицинские и ортопедические товары                      | 7.6  | 4.3  | 4.4  | 4.2  | 4.2  | 4.7  | 4.8  | 4.5  |
| Строительные материалы   | 2.2  | 2.6  | 2.5  | 1.9  | 2.1  | 2.1  | 2.3  | 2.4  |
| Автомобили легковые  | 9.0  | 10.0 | 6.6  | 6.2  | 7.0  | 7.0  | 6.8  | 8.1  |

<sup>1)</sup> До 2008 г. приведены данные по обороту розничной торговли продовольственными товарами.

<sup>2)</sup> До 2008 г. приведены данные по обороту непродовольственными товарами включая табачные изделия.

<sup>3)</sup> До 2009 г. швейные изделия.

<sup>4)</sup> До 2009 г. синтетические моющие средства.

**КАЧЕСТВО ОТЕЧЕСТВЕННЫХ И ИМПОРТНЫХ ТОВАРОВ,  
ПОСТУПИВШИХ НА ПОТРЕБИТЕЛЬСКИЙ РЫНОК <sup>1)</sup>**

(в процентах от количества отобранных образцов (проб) товаров по каждой товарной группе)

|  | Установлены ненадлежащее качество и (или) опасность товаров |                     |                              |                     |                              |                     |                              |                     |
|--|---|---------------------|------------------------------|---------------------|------------------------------|---------------------|------------------------------|---------------------|
|  | 2005  |                     | 2008                         |                     | 2009                         |                     | 2010                         |                     |
|  | оте-<br>чест-<br>вен-<br>ных                                | им-<br>порт-<br>ных | оте-<br>чест-<br>вен-<br>ных | им-<br>порт-<br>ных | оте-<br>чест-<br>вен-<br>ных | им-<br>порт-<br>ных | оте-<br>чест-<br>вен-<br>ных | им-<br>порт-<br>ных |
| <b>Продукты питания</b>  |   |                     |                              |                     |                              |                     |                              |                     |
| Мясо (кроме мяса птицы)  | 52  | -                   | 40                           | 67                  | 21                           | -                   | 38                           | -                   |
| Мясо птицы   | 21  | 100                 | 51                           | -                   | 28                           | -                   | 51                           | -                   |
| Изделия колбасные  | 33  | 100                 | 35                           | 100                 | 43                           | 100                 | 66                           | 100                 |
| Продукция рыбная пищевая<br>товарная (без рыбных<br>консервов) | 68  | -                   | 36                           | 96                  | 12                           | 10                  | 20                           | 53                  |
| Консервы мясные и мясо-<br>растительные                        | 22  | -                   | 27                           | 80                  | 62                           | -                   | 100                          | -                   |
| Яйцо птицы   | 70  | -                   | 83                           | -                   | 48                           | -                   | 89                           | -                   |
| Цельномолочная продукция                                       | 2   | -                   | 13                           | -                   | 11                           | 100                 | 6                            | -                   |
| Мука   | -   | -                   | 1                            | -                   | 14                           | 100                 | 0.0                          | -                   |
| Кондитерские изделия   | 23  | 100                 | 41                           | 100                 | 18                           | 75                  | 88                           | 100                 |
| Масло животное   | 90  | -                   | 17                           | 100                 | 50                           | -                   | 13                           | -                   |
| Масла растительные   | 8   | -                   | 48                           | 100                 | 55                           | 100                 | 2                            | -                   |
| Хлеб и хлебобулочные<br>изделия                                | 10  | -                   | 7                            | -                   | 8                            | -                   | 11                           | 100                 |
| Сыры   | 33  | 68                  | 49                           | 29                  | 20                           | 93                  | 48                           | 11                  |
| <b>Алкогольные напитки и пиво</b>                              |   |                     |                              |                     |                              |                     |                              |                     |
| Водка и ликероводочные<br>изделия                              | 1   | 100                 | 1                            | 2                   | 2                            | 3                   | 2                            | 0.0                 |
| Вина виноградные и плодовые                                    | 9   | 3                   | 13                           | 1                   | 4                            | 0.0                 | 4                            | 4                   |
| Коньяки, коньячные напитки и<br>спирты коньячные               | 100   | 5                   | 1                            | 0.0                 | 5                            | 0.0                 | 3                            | 1                   |
| Пиво   | -   | 100                 | 3                            | 1                   | 5                            | 100                 | 13                           | 100                 |
| <b>Непродовольственные товары</b>                              |   |                     |                              |                     |                              |                     |                              |                     |
| Изделия парфюмерно-<br>косметические                           | 58  | 47                  | 38                           | 65                  | 35                           | 71                  | 77                           | 24                  |
| Изделия швейные  | 17  | 97                  | 71                           | 62                  | 45                           | 34                  | 43                           | 78                  |
| Изделия трикотажные (бельевой<br>и верхний трикотаж)           | 61  | 14                  | 6                            | 35                  | 91                           | 45                  | 69                           | 57                  |
| Изделия чулочно-носочные                                       | -   | 67                  | 37                           | 25                  | 52                           | 37                  | 6                            | -                   |
| Обувь кожаная  | 71  | 56                  | 44                           | 69                  | 68                           | 74                  | 49                           | 56                  |
| Телевизоры и видеоманитофоны                                   | -   | -                   | 38                           | -                   | -                            | -                   | -                            | -                   |
| Мебель бытовая   | 60  | 100                 | 100                          | -                   | 63                           | 29                  | 100                          | 38                  |
| Устройства радиоприемные                                       | 100   | 83                  | -                            | -                   | -                            | -                   | 100                          | 100                 |

|   | Продолжение   |                              |                     |                              |                     |                              |                     |     |
|---|---|------------------------------|---------------------|------------------------------|---------------------|------------------------------|---------------------|-----|
|   | Установлены ненадлежащее качество и (или) опасность товаров |                              |                     |                              |                     |                              |                     |     |
|   | 2011  |                              | 2012                |                              | 2013                |                              | 2014                |     |
| оте-<br>чест-<br>вен-<br>ных                                | им-<br>порт-<br>ных   | оте-<br>чест-<br>вен-<br>ных | им-<br>порт-<br>ных | оте-<br>чест-<br>вен-<br>ных | им-<br>порт-<br>ных | оте-<br>чест-<br>вен-<br>ных | им-<br>порт-<br>ных |     |
| <b>Продукты питания</b>                                     |   |                              |                     |                              |                     |                              |                     |     |
| Мясо (кроме мяса птицы)                                     | 82  | -                            | 2                   | -                            | 100                 | 100                          | 53                  | -   |
| Мясо птицы  | 54  | -                            | 100                 | -                            | 89                  | -                            | 100                 | -   |
| Изделия клбасные  | 16  | -                            | 19                  | -                            | 20                  | -                            | 17                  | -   |
| Продукция рыбная пищевая<br>товарная (без рыбных консервов) | 14  | 0.0                          | 62                  | -                            | 56                  | 100                          | 96                  | 100 |
| Консервы мясные и мясо-<br>растительные                     | 100   | -                            | 100                 | -                            | 35                  | -                            | -                   | -   |
| Яйцо птицы  | 45  | -                            | 10                  | -                            | 100                 | -                            | 100                 | -   |
| Цельномолочная продукция                                    | 12  | -                            | 5                   | -                            | 6                   | -                            | 10                  | -   |
| Мука  | -   | -                            | -                   | -                            | 100                 | -                            | 100                 | -   |
| Кондитерские изделия  | 56  | -                            | 29                  | 100                          | 37                  | 100                          | 31                  | 100 |
| Масло животное  | 10  | -                            | 0.0                 | -                            | 33                  | -                            | 19                  | -   |
| Масла растительные  | 13  | -                            | 5                   | -                            | -                   | -                            | -                   | -   |
| Хлеб и хлебобулочные изделия                                | 15  | -                            | 97                  | -                            | 48                  | -                            | 85                  | 100 |
| Сыры  | 23  | 5                            | 10                  | -                            | 100                 | -                            | 14                  | -   |
| <b>Алкогольные напитки и пиво</b>                           |   |                              |                     |                              |                     |                              |                     |     |
| Водка и ликероводочные изделия                              | 5   | 100                          | 1                   | 100                          | 5                   | 100                          | 3                   | 100 |
| Вина виноградные и плодовые                                 | 14  | 38                           | 4                   | 7                            | 5                   | 15                           | 1                   | 16  |
| Коньяки, коньячные напитки и<br>спирты коньячные            | 2   | 39                           | 10                  | 1                            | 0.0                 | 4                            | 1                   | 46  |
| Пиво  | 7   | 10                           | 2                   | 60                           | 1                   | 100                          | 0.0                 | -   |
| <b>Непродовольственные товары</b>                           |   |                              |                     |                              |                     |                              |                     |     |
| Изделия парфюмерно-<br>косметические                        | 64  | 82                           | 15                  | 62                           | 15                  | 41                           | 52                  | 8   |
| Изделия швейные   | 44  | 97                           | 73                  | 79                           | 25                  | 71                           | 61                  | 21  |
| Изделия трикотажные (бельевой<br>и верхний трикотаж)        | 37  | 58                           | 9                   | 100                          | 20                  | 56                           | 55                  | 20  |
| Изделия чулочно-носочные                                    | 50  | 100                          | 23                  | 5                            | -                   | -                            | -                   | 13  |
| Обувь кожаная   | 70  | 57                           | 45                  | 29                           | 19                  | 55                           | 18                  | 32  |
| Телевизоры и видеоманитоны                                  | 8   | -                            | -                   | -                            | -                   | -                            | -                   | -   |
| Мебель бытовая  | 12  | 100                          | 98                  | 100                          | -                   | -                            | -                   | -   |
| Устройства радиоприемные                                    | 0.0   | 67                           | -                   | -                            | -                   | -                            | -                   | -   |

<sup>1)</sup> По данным Управления Роспотребнадзора по Курской области.

#### ИНДЕКС ПРЕДПРИНИМАТЕЛЬСКОЙ УВЕРЕННОСТИ В РОЗНИЧНОЙ ТОРГОВЛЕ (IV квартал; в процентах)

|  | 2005 | 2008 | 2009 | 2010 | 2011 | 2012 | 2013 | 2014 |
|--|------|------|------|------|------|------|------|------|
| Индекс предпринимательской уверенности | +9   | +17  | -3   | +18  | +9   | +17  | +13  | +16  |

#### ОЦЕНКА ЭКОНОМИЧЕСКОЙ СИТУАЦИИ В РОЗНИЧНОЙ ТОРГОВЛЕ (IV квартал; в процентах от числа обследованных организаций)

|                                | 2005 | 2008 | 2009 | 2010 | 2011 | 2012 | 2013 | 2014 |
|--------------------------------|------|------|------|------|------|------|------|------|
| Оценка экономической ситуации: |      |      |      |      |      |      |      |      |
| благоприятная                  | 9    | 22   | 13   | 27   | 20   | 30   | 22   | 24   |
| удовлетворительная             | 75   | 72   | 77   | 63   | 67   | 60   | 76   | 66   |
| неблагоприятная                | 16   | 6    | 10   | 10   | 13   | 10   | 2    | 10   |
| Баланс оценок <sup>1)</sup>    | -7   | +16  | +3   | +17  | +7   | +20  | +20  | +14  |

<sup>1)</sup> Разность оценок: «благоприятная» - «неблагоприятная», в процентных пунктах.

#### ОЦЕНКА ФАКТОРОВ, ОГРАНИЧИВАЮЩИХ ДЕЛОВУЮ АКТИВНОСТЬ ОРГАНИЗАЦИЙ РОЗНИЧНОЙ ТОРГОВЛИ (IV квартал; в процентах от числа обследованных организаций)

|   | 2005 | 2008 | 2009 | 2010 | 2011 | 2012 | 2013 | 2014 |
|---|------|------|------|------|------|------|------|------|
| Высокий уровень налогов                   | 44   | 50   | 33   | 40   | 57   | 47   | 54   | 44   |
| Недостаточный платежеспособный спрос      | 59   | 50   | 57   | 53   | 57   | 47   | 48   | 48   |
| Недостаток собственных финансовых средств | 50   | 28   | 27   | 30   | 30   | 23   | 28   | 26   |
| Высокая арендная плата                    | 47   | 28   | 17   | 20   | 23   | 30   | 20   | 16   |
| Высокие транспортные расходы              | 31   | 19   | 13   | 17   | 17   | 17   | 20   | 20   |
| Высокий процент коммерческого кредита     | 22   | 22   | 27   | 20   | 13   | 20   | 20   | 14   |
| Недостаточный ассортимент                 | 31   | 3    | 7    | 7    | 7    | 13   | 18   | 12   |
| Недостаток торговых, складских помещений  | 19   | 6    | 10   | 7    | 20   | 10   | 22   | 10   |

## ОПТОВАЯ ТОРГОВЛЯ

## ОБОРОТ ОПТОВОЙ ТОРГОВЛИ

(миллионов рублей)

|  | 2005    | 2008    | 2009    | 2010    | 2011     | 2012     | 2013     | 2014     |
|--|---------|---------|---------|---------|----------|----------|----------|----------|
| Оборот оптовой торговли – всего                  | 53416.0 | 92306.4 | 75219.2 | 97224.5 | 113430.5 | 144515.5 | 161472.9 | 190843.6 |
| в % к предыдущему году<br>(в сопоставимых ценах) | 110.0   | 100.9   | 93.4    | 135.5   | 109.7    | 125.8    | 110.0    | 114.8    |
| в том числе оборот оптовой торговли организаций  |         |         |         |         |          |          |          |          |
| оптовой торговли                                 | 37318.1 | 61996.3 | 53666.2 | 70495.0 | 83905.9  | 106840.7 | 122302.7 | 152726.8 |
| в % к предыдущему году<br>(в сопоставимых ценах) | 108.5   | 98.5    | 99.2    | 137.7   | 111.9    | 125.8    | 112.7    | 121.3    |

ПРОДАЖА ОРГАНИЗАЦИЯМИ ОПТОВОЙ ТОРГОВЛИ  
ОТДЕЛЬНЫХ ВИДОВ ПРОДУКЦИИ (ТОВАРОВ)<sup>1)</sup>

|  | 2005    | 2008              | 2009              | 2010              | 2011              | 2012   | 2013   | 2014              |
|--|---------|-------------------|-------------------|-------------------|-------------------|--------|--------|-------------------|
| Мясо, включая мясо птицы и дичи <sup>2)</sup> , т                                | 17189.0 | ... <sup>3)</sup> | ... <sup>3)</sup> | ... <sup>3)</sup> | ... <sup>3)</sup> | 1112.2 | 6899.1 | 15238.0           |
| Изделия колбасные, т   | 3944.2  | 3865.4            | 2332.7            | 5299.4            | 4642.1            | 3896.4 | 5647.7 | 12271.9           |
| Консервы из мяса животных и птицы <sup>4)</sup> , туб                            | 3.6     | 30.2              | 155.6             | 192.3             | 109.5             | 81.0   | 107.1  | 97.5              |
| Масло животное, т  | 7.7     | 0.4               | ... <sup>3)</sup> | ... <sup>3)</sup> | 3899.4            | 4989.3 | 4004.4 | 5165.1            |
| Сыры <sup>5)</sup> , т   | 9.5     | 0.3               | 122.2             | ... <sup>3)</sup> | 175.3             | 115.7  | 116.4  | 117.6             |
| Масла растительные, т  | 16.9    | 1.4               | 200.1             | 369.2             | 176.3             | 3466.6 | -      | ... <sup>3)</sup> |
| Автомобильные шины (кроме шин для мотоциклов и мотороллеров) <sup>6)</sup> , шт. | 18354   | 19919             | 254414            | 211767            | 152257            | 215365 | 268911 | ... <sup>3)</sup> |
| Бензины автомобильные, тыс. т  | 172.3   | 261.4             | 153.9             | ... <sup>3)</sup> | ... <sup>3)</sup> | 115.7  | 96.5   | 83.9              |
| Топливо дизельное, тыс. т  | 141.0   | 250.3             | 167.0             | 197.6             | 180.5             | 162.9  | 133.1  | 87.6              |
| Удобрения минеральные, тыс. т  | 64.7    | 137.8             | 126.1             | ... <sup>3)</sup> | 344.8             | 284.1  | 184.0  | 301.7             |

<sup>1)</sup> Без субъектов малого предпринимательства и организаций с численностью работников до 15 человек, не являющихся субъектами малого предпринимательства.

<sup>2)</sup> До 2009 г. – мясо и птица.

<sup>3)</sup> Данные не публикуются в целях обеспечения конфиденциальности первичных статистических данных, полученных от организаций, в соответствии с Федеральным законом от 29.11.07 № 282-ФЗ «Об официальном статистическом учете и системе государственной статистики в Российской Федерации» (ст. 4 п.5; ст. 9 п.1).

<sup>4)</sup> До 2009 г. – консервы мясные.

<sup>5)</sup> До 2009 г. – сыры жирные (включая брынзу).

<sup>6)</sup> До 2009 г. – шины автомобильные, автобусные, для сельскохозяйственных машин, мотоциклов и мотороллеров.

ТОВАРНЫЕ ЗАПАСЫ<sup>1)</sup>

(на конец года; миллионов рублей)

|                                       | 2005   | 2008   | 2009   | 2010   | 2011   | 2012   | 2013   | 2014   |
|---------------------------------------|--------|--------|--------|--------|--------|--------|--------|--------|
| Потребительские товарные запасы–всего | 1567.2 | 4628.1 | 4645.5 | 5188.4 | 5701.8 | 8357.7 | 9059.0 | 9587.5 |
| в том числе в организациях            |        |        |        |        |        |        |        |        |
| оптовой торговли                      | 452.3  | 943.4  | 1306.8 | 2000.5 | 2032.9 | 3863.0 | 3591.1 | 3800.6 |

<sup>1)</sup> Без субъектов малого предпринимательства и организаций с численностью работников до 15 человек, не являющихся субъектами малого предпринимательства.



**ЗАПАСЫ В ОРГАНИЗАЦИЯХ ОПТОВОЙ ТОРГОВЛИ  
ОТДЕЛЬНЫХ ВИДОВ ПРОДУКЦИИ (ТОВАРОВ)<sup>1)</sup>**

|  | 2005 | 2008              | 2009              | 2010              | 2011              | 2012  | 2013   | 2014              |
|--|------|-------------------|-------------------|-------------------|-------------------|-------|--------|-------------------|
| Мясо, включая мясо птицы и дичи <sup>2)</sup> , т                                | 161  | ... <sup>3)</sup> | ... <sup>3)</sup> | ... <sup>3)</sup> | ... <sup>3)</sup> | 4.2   | 2.8    | 26.3              |
| Изделия колбасные, т   | -    | -                 | 7.9               | 31.6              | 63.2              | 61.1  | 57.0   | 85.9              |
| Консервы из мяса животных и птицы <sup>4)</sup> , туб                            | 0.5  | 3.0               | 3.1               | 6.6               | 3.7               | 5.9   | 6.2    | 1.1               |
| Масло животное, т  | -    | -                 | ... <sup>3)</sup> | ... <sup>3)</sup> | 74.4              | 231.3 | 204.2  | 429.6             |
| Сыры <sup>5)</sup> , т   | 0.7  | -                 | 5.2               | ... <sup>3)</sup> | 1.0               | 1.0   | 0.7    | 2.6               |
| Масла растительные, т  | 1.8  | -                 | 2.0               | 56.4              | 2.6               | -     | -      | ... <sup>3)</sup> |
| Автомобильные шины (кроме шин для мотоциклов и мотороллеров) <sup>6)</sup> , шт. | 2466 | 301               | 31963             | 15328             | 12603             | 21547 | 114869 | ... <sup>3)</sup> |
| Бензины автомобильные, тыс. т  | 7.2  | 2.2               | 3.0               | ... <sup>3)</sup> | ... <sup>3)</sup> | 3.7   | 8.2    | 3.6               |
| Топливо дизельное, тыс. т  | 2.8  | 3.8               | 3.5               | 8.9               | 10.9              | 8.0   | 6.1    | 4.9               |
| Удобрения минеральные, тыс. т  | 7.7  | 23.2              | 9.5               | ... <sup>3)</sup> | 35.6              | 24.0  | 28.8   | 38.0              |

<sup>1)</sup> Без субъектов малого предпринимательства и организаций с численностью работников до 15 человек, не являющихся субъектами малого предпринимательства.

<sup>2)</sup> До 2009 г. – мясо и птица.

<sup>3)</sup> Данные не публикуются в целях обеспечения конфиденциальности первичных статистических данных, полученных от организаций, в соответствии с Федеральным законом от 29.11.07 № 282-ФЗ «Об официальном статистическом учете и системе государственной статистики в Российской Федерации» (ст.4 п.5; ст.9 п.1).

<sup>4)</sup> До 2009 г. – консервы мясные.

<sup>5)</sup> До 2009 г. – сыры жирные (включая брынзу).

<sup>6)</sup> До 2009 г. – шины автомобильные, автобусные, для сельскохозяйственных машин, мотоциклов и мотороллеров.

**ТОРГОВЛЯ ПРОДУКЦИЕЙ (ТОВАРАМИ) С ДРУГИМИ  
СУБЪЕКТАМИ РОССИЙСКОЙ ФЕДЕРАЦИИ**
**ВВОЗ ОРГАНИЗАЦИЯМИ-ПРОИЗВОДИТЕЛЯМИ И ОРГАНИЗАЦИЯМИ  
ОПТОВОЙ ТОРГОВЛИ ОСНОВНЫХ ВИДОВ ПРОДУКЦИИ (ТОВАРОВ)<sup>1)</sup>**

|  | 2012    | 2013    | 2014     |
|--|---------|---------|----------|
| <b>Автотранспортные средства, мотоциклы</b>  |         |         |          |
| Автомобили грузовые (включая шасси) (кроме самосвалов), шт.                                    | 340     | 249     | 276      |
| Автобусы, шт.  | 120     | 56      | 51       |
| Автомобили легковые (новые), шт.   | 8971    | 7139    | 6217     |
| Машины для городского коммунального хозяйства, шт.   | 6       | 12      | 18       |
| Шины, покрышки для грузовых автомобилей, автобусов и троллейбусов, шт.                         | 21246   | 675     | 1478     |
| Шины, покрышки пневматические для легковых автомобилей новые, шт.                              | 60221   | 30046   | 20291    |
| Шины, покрышки пневматические для сельскохозяйственных машин, шины, покрышки новые прочие, шт. | 834     | 1418    | 2395     |
| Мотоциклы, шт.   | 7       | 10      | 10       |
| <b>Сельскохозяйственное сырье и живые животные</b>   |         |         |          |
| Комбикорма, т  | 39628.0 | 56340.8 | 136999.3 |
| Хромовые кожтовары, тыс. дм <sup>2</sup>   | 2373.2  | 2634.8  | 4441.1   |
| <b>Пищевые продукты, напитки и табачные изделия</b>  |         |         |          |
| Мясо и мясо птицы, кроме субпродуктов, т   | 22113.4 | 21293.4 | 21913.1  |
| Изделия колбасные, т   | 8276.2  | 9258.3  | 9028.6   |
| Полуфабрикаты мясные (мясосодержащие), т   | 2198.5  | 7425.4  | 7053.6   |
| Изделия мясные (мясосодержащие) кулинарные, т  | 52.2    | 53.8    | 0.2      |
| Консервы мясные (мясосодержащие), туб.   | 1367.5  | 924.7   | 1265.0   |
| Молоко жидкое обработанное, т  | 10694.6 | 11050.1 | 11035.8  |
| Сливки, т  | 207.6   | 257.9   | 243.0    |
| Продукты кисломолочные питьевые, т   | 4749.0  | 5376.3  | 5702.3   |
| Сметана, т   | 723.1   | 1081.9  | 1212.8   |
| Творог и варок, т  | 523.8   | 634.8   | 523.7    |
| Творог зерненный и масса творожная, т  | 23.4    | 222.1   | 201.9    |
| Молоко и сливки в твердых формах, т  | 29.3    | 5.9     | 305.9    |
| Масло сливочное, т   | 362.6   | 558.5   | 542.8    |
| Сыры и продукты сырные, т  | 872.1   | 1048.1  | 1310.9   |
| Продукты молочные сгущенные, туб   | 827.4   | 977.0   | 514.0    |

|  | Продолжение |                   |          |
|--|-------------|-------------------|----------|
|  | 2012        | 2013              | 2014     |
| Продукция маргариновая, т  | 2589.6      | 2201.3            | 4215.9   |
| Масла растительные, т  | 1782.6      | 4731.1            | 4900.1   |
| Напитки безалкогольные, тыс. дкл   | 1292.0      | 1451.3            | 1499.8   |
| Воды минеральные, тыс. полулитров  | 26474.2     | 31179.9           | 31611.9  |
| Водка и ликероводочные изделия, дкл  | 73199       | 119633            | 49935    |
| Вина виноградные (включая ароматизированные), дкл  | 72757       | 154172            | 143318   |
| Вина плодовые (включая сидры и вина медовые), дкл  | 5136        | 9908              | 25916    |
| Коньяк, дкл  | 3083        | 7095              | 4387     |
| Вина игристые и газированные, дкл  | 71209       | 81467             | 38523    |
| Пиво, кроме отходов пивоварения, дкл   | 2495217     | 2261601           | 2523671  |
| Папиросы и сигареты, тыс. шт   | 2.0         | 250.2             | 228.0    |
| Сахар (кроме сахара - сырья технического, жидкого сахара и сахарной пудры), т  | 35131.7     | 50981.7           | 31601.6  |
| Кондитерские изделия, т  | 8443.8      | 7793.5            | 8940.8   |
| Рыба и продукты рыбные переработанные (без рыбных консервов и пресервов), т  | 405.8       | 3326.1            | 415.2    |
| Консервы рыбные всех видов, туб  | 17.1        | -                 | 234.0    |
| Пресервы рыбные, туб   | 287.5       | 255.4             | 162.6    |
| Мука из зерновых и зернобобовых культур, т   | 23156.5     | 23267.0           | 27006.7  |
| Изделия макаронные, т  | 3433.0      | 4453.7            | 3211.7   |
| Крупа, т   | 640.5       | 2299.1            | 3297.0   |
| <b>Непродовольственные потребительские товары</b>  |             |                   |          |
| Ткани готовые – всего, тыс.м <sup>2</sup>  | 1091.8      | 1063.7            | 1705.7   |
| Белье нательное, тыс. шт.  | 343.7       | 201.2             | 327.8    |
| Изделия трикотажные чулочно-носочные, тыс. пар   | 1084.5      | 1146.2            | 1175.8   |
| Обувь – всего (кроме спортивной и защитной), тыс. пар  | 143.9       | 133.7             | 202.1    |
| Холодильники и морозильники бытовые, шт.   | 2481        | 1422              | 466      |
| Бытовые стиральные машины, шт.   | 376         | 163               | 389      |
| Бытовые кухонные плиты, шт.  | 49          | 43                | 861      |
| Обои и аналогичные материалы для оклеивания стен; бумага прозрачная для окон, тыс. усл. кусков   | 111.0       | 73.0              | 113.0    |
| Средства моющие, т   | 3044.2      | 3817.6            | 3456.9   |
| Средства парфюмерные и косметические, тыс. руб.  | 56383.8     | 58434.1           | 71068.5  |
| Средства лекарственные, тыс. руб.  | 107050.3    | 84279.1           | 67799.9  |
| Изделия медицинские, включая хирургическое оборудование, ортопедические приспособления и их составные части, тыс. руб.                                     | 55033.6     | 39250.1           | 178831.5 |
| Мебель и части мебели (кроме офисной), тыс. руб.   | 290671.7    | 315731.7          | 444390.2 |
| Часы всех видов, кроме часовых механизмов и частей, тыс. шт.   | 2.8         | ... <sup>2)</sup> | 2.0      |
| Изделия ювелирные и их части, тыс. руб.  | 100986.9    | 107910.2          | 118398.9 |
| Велосипеды двухколесные и прочие виды велосипедов без двигателя, шт.   | 4629        | 3720              | 2528     |
| <b>Несельскохозяйственные промежуточные продукты, отходы и лом</b>   |             |                   |          |
| Уголь, т   | 14828.1     | 26195.0           | 20690.6  |
| Бензин автомобильный, т  | 79561.9     | 88879.3           | 106323.0 |
| Топливо дизельное, т   | 182862.6    | 174944.0          | 100406.9 |
| Мазут топочный, т  | 18074.0     | 13689.8           | 6364.9   |
| Прокат готовый черных металлов, т  | 28031.4     | 24051.9           | 31145.1  |
| Материалы лакокрасочные и аналогичные для нанесения покрытий, краски и мастики полиграфические, т  | 3092.1      | 4744.5            | 5433.7   |
| Портландцемент, цемент глиноземистый, цемент шлаковый и аналогичные цементы гидравлические, т  | 192522.6    | 187390.9          | 386573.7 |
| Конструкции и детали сборные железобетонные, тыс. м <sup>3</sup>   | 13.2        | 26.7              | 27.2     |
| Материалы кровельные и гидроизоляционные рулонные из асфальта или аналогичных материалов (нефтяного битума, каменноугольного пека и т. д.), м <sup>2</sup> | 7150593     | 7208361           | 7258465  |
| Материалы строительные нерудные – всего, тыс. м <sup>3</sup>   | 591.0       | 254.0             | 914.6    |
| Плитки керамические глазурованные для внутренней облицовки стен, м <sup>2</sup>  | 5184        | -                 | 8214     |
| Удобрения минеральные и химические, т  | 321597.5    | 285364.4          | 370238.8 |
| Каучуки синтетические в первичных формах, т  | 6920.7      | 7543.7            | 7513.6   |
| Кислота серная в моногидрате, т  | 3906.9      | 1863.4            | 4992.9   |
| Бумага – всего, т  | 11671.2     | 15000.6           | 19009.7  |
| Картон – всего, т  | 62845.2     | 43141.6           | 74926.9  |

|  | Продолжение       |                   |                   |
|--|-------------------|-------------------|-------------------|
|  | 2012              | 2013              | 2014              |
| <b>Машины, оборудование, эксплуатационные материалы и принадлежности</b>   |                   |                   |                   |
| Трубы стальные, т  | 6309.4            | 5111.0            | 3354.2            |
| Станки деревообрабатывающие, шт.   | ... <sup>2)</sup> | 3                 | 7                 |
| Экскаваторы, шт.   | ... <sup>2)</sup> | 5                 | ... <sup>2)</sup> |
| Машины вычислительные электронные цифровые портативные массой не более 10 кг для автоматической обработки данных («лэптопы», «ноутбуки», «сабноутбуки»), шт. | 49                | 96                | 143               |
| Вагоны грузовые магистральные, шт.   | 608               | -                 | 188               |
| Аккумуляторы свинцовые для запуска поршневых двигателей (стартерные), шт.  | 12256             | 11586             | 9858              |
| Лифты, шт.   | 16                | 21                | 12                |
| Кабели, провода и другие проводники, используемые для связи (в приведенном исчислении), км   | 919.4             | 1041.7            | 1276.6            |
| Тракторы сельскохозяйственные, шт.   | 160               | 33                | 35                |
| Комбайны зерноуборочные, шт.   | 110               | ... <sup>2)</sup> | 150               |

<sup>1)</sup> Включая субъекты малого предпринимательства (без микропредприятий).

<sup>2)</sup> Данные не публикуются в целях обеспечения конфиденциальности первичных статистических данных, полученных от организаций, в соответствии с Федеральным законом от 29.11.07 № 282-ФЗ «Об официальном статистическом учете и системе государственной статистики в Российской Федерации» (ст.4 п.5; ст.9 п.1).

**ВЫВОЗ ОРГАНИЗАЦИЯМИ-ПРОИЗВОДИТЕЛЯМИ И ОРГАНИЗАЦИЯМИ ОПТОВОЙ ТОРГОВЛИ ОТДЕЛЬНЫХ ВИДОВ ПРОДУКЦИИ (ТОВАРОВ)<sup>1)</sup>**

|  | 2012              | 2013              | 2014              |
|--|-------------------|-------------------|-------------------|
| <b>Сельскохозяйственное сырье и живые животные</b>   |                   |                   |                   |
| Зерно, т   | 518808.1          | 439749.8          | 426613.9          |
| Комбикорма, т  | 89951.7           | 158859.1          | 230970.9          |
| <b>Пищевые продукты, напитки и табачные изделия</b>  |                   |                   |                   |
| Мясо и мясо птицы, кроме субпродуктов, т   | 5411.1            | 12725.3           | 11191.1           |
| Изделия колбасные, т   | 2194.7            | 2277.0            | 3281.1            |
| Полуфабрикаты мясные (мясодержащие), т   | 756.6             | 1249.1            | 1929.9            |
| Молоко жидкое обработанное, т  | 88.0              | 642.0             | 1686.0            |
| Масло сливочное, т   | 215.4             | 353.7             | 568.6             |
| Творог и варок, т  | -                 | 15.2              | 20.0              |
| Творог зерненный и масса творожная, т  | -                 | 1.5               | -                 |
| Сыры и продукты сырные, т  | 377.1             | 429.6             | 870.4             |
| Продукты молочные сгущенные, туб   | 69730.0           | 78540.9           | 75680.3           |
| Напитки безалкогольные, тыс. дкл   | 994.8             | 22.7              | 4.6               |
| Воды минеральные, тыс. полулитров  | 242.3             | -                 | -                 |
| Пиво, кроме отходов пивоварения, дкл   | 4775708           | ... <sup>2)</sup> | ... <sup>2)</sup> |
| Сахар (кроме сахара-сырца технического, жидкого сахара и сахарной пудры), т  | 428528.0          | 360708.4          | 310935.8          |
| Кондитерские изделия, т  | 58113.5           | 59924.0           | 62176.2           |
| Рыба и продукты рыбные переработанные (без рыбных консервов и пресервов), т  | 1511.5            | 1302.7            | 1825.6            |
| Пресервы рыбные, туб   | ... <sup>2)</sup> | 1018.7            | 293.0             |
| Сок, пюре, кетчуп и соусы томатные, туб  | 36.8              | ... <sup>2)</sup> | ... <sup>2)</sup> |
| Мука из зерновых и зернобобовых культур, т   | 127125.7          | 143341.9          | 128030.3          |
| Изделия макаронные, т  | ... <sup>2)</sup> | 23671.6           | 25810.5           |
| Крупа, т   | 9512.6            | 16413.6           | 19462.3           |
| <b>Непродовольственные потребительские товары</b>  |                   |                   |                   |
| Белье нательное, тыс. шт.  | 1.3               | 51.6              | 53.3              |
| Ткани готовые, тыс. м <sup>2</sup>   | -                 | 7.0               | -                 |
| Изделия медицинские, включая хирургическое оборудование, ортопедические приспособления и их составные части, тыс. руб. | 183355.9          | 229944.5          | 203827.3          |
| Мебель и части мебели (кроме офисной), тыс. руб.   | 74369.8           | 48407.6           | ... <sup>2)</sup> |
| <b>Несельскохозяйственные промежуточные продукты, отходы и лом</b>   |                   |                   |                   |
| Пиломатериалы (кроме шпал железнодорожных и трамвайных деревянных непропитанных), м <sup>3</sup>                       | 970               | 668               | 534               |
| Конструкции и детали сборные железобетонные, тыс. м <sup>3</sup>   | 4.5               | 20.5              | 20.4              |
| Материалы строительные нерудные – всего, тыс. м <sup>3</sup>   | 566.3             | 337.2             | 176.6             |

<sup>1)</sup> Включая субъекты малого предпринимательства (без микропредприятий).

<sup>2)</sup> Данные не публикуются в целях обеспечения конфиденциальности первичных статистических данных, полученных от организаций, в соответствии с Федеральным законом от 29.11.07 № 282-ФЗ «Об официальном статистическом учете и системе государственной статистики в Российской Федерации» (ст.4 п.5; ст.9 п.1).

## МЕТОДОЛОГИЧЕСКИЕ ПОЯСНЕНИЯ

**Оборот розничной торговли** – выручка от продажи товаров населению для личного потребления или использования в домашнем хозяйстве за наличный расчет или оплаченных по кредитным карточкам, расчетным чекам банков, по перечислениям со счетов вкладчиков, по поручению физического лица без открытия счета, посредством платежных карт.

Оборот розничной торговли (оборот общественного питания) включает данные как по организациям, для которых эта деятельность является основной, так и по организациям других видов деятельности, осуществляющим продажу товаров населению через собственные торговые заведения, или с оплатой через свою кассу. Оборот розничной торговли также включает стоимость товаров, проданных населению индивидуальными предпринимателями и физическими лицами на розничных рынках и ярмарках. Оборот розничной торговли формируется по данным сплошного федерального статистического наблюдения за организациями, не относящимися к субъектам малого предпринимательства, выборочных обследований малых предприятий розничной торговли (за исключением микропредприятий), которые проводятся с месячной периодичностью, ежеквартальных обследований розничных рынков, а также ежегодных выборочных обследований индивидуальных предпринимателей и микропредприятий с распространением полученных данных на генеральную совокупность объектов наблюдения.

В соответствии с требованиями системы национальных счетов оборот розничной, оптовой торговли и общественного питания организаций досчитывается на объемы деятельности, не наблюдаемой прямыми статистическими методами.

**Индекс физического объема оборота розничной торговли** – относительный показатель, характеризующий изменение объема продажи товарной массы (количественного фактора оборота) в текущем периоде по сравнению с базисным. Индивидуальные индексы отражают изменение объема продажи одного товара, общий (сводный) индекс физического объема оборота характеризует совокупные изменения товарной массы при исключении влияния динамики цен.

**Оборот общественного питания** – выручка от продажи собственной кулинарной продукции и покупных товаров без кулинарной обработки населению для потребления, главным образом на месте, а также организациям и индивидуальным

предпринимателям для организации питания различных контингентов населения.

В оборот общественного питания включается стоимость кулинарной продукции и покупных товаров отпущенных: работникам организаций с последующим удержанием из заработной платы; на дом по заказам населения; на рабочие места по заказам организаций и индивидуальных предпринимателей; транспортным организациям в пути следования сухопутного, воздушного, водного транспорта; для обслуживания приемов, банкетов и т.п.; организациями общественного питания организациям социальной сферы (школам, больницам, санаториям, домам престарелых и т.п.) в объеме фактической стоимости питания; по абонементам, талонам и т.п. в объеме фактической стоимости питания; в учебных учреждениях, в том числе отдельным категориям учащихся на льготной основе за счет средств бюджета в объеме фактической стоимости питания.

Ежеквартальные **обследования деловой активности организаций розничной торговли** представляют собой репрезентативные выборочные обследования, представительные по территориальному признаку, охватывающие все группы организаций по формам собственности и размеру.

На основе балансов оценок рассчитывается композитный индикатор – **индекс предпринимательской уверенности**. В розничной торговле индекс предпринимательской уверенности рассчитывается как среднее арифметическое значение балансов оценок фактического экономического состояния, уровня складских запасов (берется с обратным знаком) и ожидаемого экономического состояния торговых организаций.

**Оборот оптовой торговли** – выручка от реализации товаров, приобретенных ранее на стороне в целях перепродажи юридическим лицам и индивидуальным предпринимателям для профессионального использования (переработки или дальнейшей продажи).

Оборот оптовой торговли формируется по данным сплошного федерального статистического наблюдения за организациями, не относящимися к субъектам малого предпринимательства, выборочного обследования малых предприятий оптовой торговли (за исключением микропредприятий), которые проводятся с месячной периодичностью, а также ежегодных выборочных обследований индивидуальных предпринимателей (начиная с 2007 г.) и микропредприятий с распространением полученных данных на генеральную совокупность объектов наблюдения.

# ***Услуги***

## **Раздел 19**

|                                       |            |
|---------------------------------------|------------|
| <i>Услуги</i>                         | <b>239</b> |
| <i>Методологические<br/>пояснения</i> | <b>244</b> |

Объем платных услуг, оказанных населению в 2014 г., увеличился по отношению к предыдущему году на 3.4% и составил 44.7 млрд. руб.

Практически по всем видам платных услуг в 2014 г., кроме туристских, медицинских, ветеринарных и образовательных услуг, темпы роста к предыдущему году были ниже, чем в 2013 г. и варьировались от 99.1% (жилищные услуги) до 117.3% (услуги физической культуры и спорта). Наряду с услугами физической культуры и спорта наиболее высокими темпами росли объемы ветеринарных – 114.6% и медицинских услуг – 114.1% .

Ниже среднеобластного уровня в 2014 г. отмечены темпы роста на бытовые услуги – 103.2%, транспортные услуги – 102.7%, услуги связи – 102.4%, услуги правового характера – 100.1%.

Структура платных услуг в области достаточно стабильна. Несмотря на широкую номенклатуру рынка платных услуг, наибольший удельный вес в общем объеме услуг из года в год занимают только четыре их вида: коммунальные, транспортные, услуги связи и бытовые услуги, общий удельный вес которых составил 78.6% против 78.9% в 2013 г. Доля остальных видов услуг варьируется в пределах от 7.1% (услуги образования) до 0.1% (социальные услуги, предоставляемые гражданам пожилого возраста и инвалидам).

В 2014 г. населению области оказано бытовых услуг на сумму 7.7 млрд. руб., прирост за год составил 3.2% в реальном выражении против 5.2% в 2013 г. В структуре платных услуг бытовые услуги составляют 17.3% (на уровне 2013 г.), из них 46.5% приходится на услуги по ремонту и строительству жилья и других построек, их доля на 0.1 п.п. превысила уровень 2013 г. Снижается удельный вес услуг по техническому обслуживанию и ремонту транспортных средств, машин и оборудования – второго по значимости вида бытовых услуг - с 16.4% в 2013 г. до 16.1% в 2014 г. Остальные виды бытовых услуг представлены в структуре незначительными суммами. Востребованность населением области ряда бытовых услуг в 2014 г. не увеличилась: доля услуг бань, душевых и саун составила 1.1%, химической чистки и крашения и услуг по прокату – по 0.4%, услуг прачечных – 0.0%.

В расчете на душу населения объем платных услуг в 2014 г. составил 40.0 тыс. руб. и увеличился против 2013 г. на 4.2 тыс. руб., объем бытовых услуг, соответственно 6.9 тыс. руб. и на 0.7 тыс. руб.

## ОБЪЕМ ПЛАТНЫХ УСЛУГ НАСЕЛЕНИЮ

| Годы | Млн. руб.<br>(в фактически действовавших ценах) | В процентах к предыдущему году<br>(в сопоставимых ценах) |
|------|---|--|
| 2005 | 10819   | 119.5  |
| 2008 | 23828   | 105.4  |
| 2009 | 26153   | 95.6   |
| 2010 | 28789   | 102.6  |
| 2011 | 31263   | 101.6  |
| 2012 | 34416   | 103.5  |
| 2013 | 40004   | 105.3  |
| 2014 | 44707   | 103.4  |

## ОБЪЕМ И СТРУКТУРА ПЛАТНЫХ УСЛУГ НАСЕЛЕНИЮ ПО ВИДАМ

|   | 2005  | 2008  | 2009  | 2010  | 2011  | 2012  | 2013  | 2014  |
|---|-------|-------|-------|-------|-------|-------|-------|-------|
| <b>Миллионов рублей</b>   |       |       |       |       |       |       |       |       |
| Все оказанные услуги  | 10819 | 23828 | 26153 | 28789 | 31263 | 34416 | 40004 | 44707 |
| в том числе:  |       |       |       |       |       |       |       |       |
| бытовые   | 1462  | 4984  | 4962  | 5089  | 5389  | 5895  | 6920  | 7723  |
| транспортные  | 2235  | 5184  | 5513  | 5717  | 6105  | 6685  | 7295  | 8150  |
| связи   | 1971  | 4539  | 4839  | 5509  | 5771  | 6430  | 7260  | 7658  |
| жилищные  | 467   | 970   | 1122  | 1298  | 1650  | 1673  | 1721  | 2019  |
| коммунальные  | 2547  | 4238  | 5450  | 6696  | 7560  | 8423  | 10084 | 11635 |
| культуры  | 60    | 81    | 110   | 145   | 165   | 214   | 267   | 295   |
| туристские  | 79    | 331   | 294   | 358   | 488   | 590   | 674   | 741   |
| гостиниц и аналогичных  |       |       |       |       |       |       |       |       |
| средств размещения  | 121   | 218   | 202   | 231   | 254   | 274   | 296   | 322   |
| физической культуры и спорта  | 34    | 105   | 114   | 122   | 133   | 136   | 158   | 188   |
| медицинские   | 343   | 637   | 731   | 813   | 902   | 1051  | 1175  | 1420  |
| санаторно-оздоровительные   | 98    | 171   | 184   | 168   | 161   | 161   | 183   | 205   |
| ветеринарные  | 38    | 88    | 89    | 81    | 81    | 84    | 99    | 119   |
| правового характера   | 232   | 260   | 262   | 315   | 309   | 380   | 536   | 538   |
| системы образования   | 1011  | 1736  | 1934  | 1906  | 1929  | 2037  | 2826  | 3196  |
| социальные услуги,<br>предоставляемые гражданам<br>пожилого возраста и<br>инвалидам | ...   | ...   | ...   | ...   | 19    | 27    | 31    | 59    |
| прочие платные услуги   | 122   | 286   | 348   | 341   | 348   | 358   | 480   | 441   |

Продолжение

|   | 2005 | 2008 | 2009 | 2010 | 2011 | 2012 | 2013 | 2014 |
|---|------|------|------|------|------|------|------|------|
| <b>В процентах к итогу</b>                            |      |      |      |      |      |      |      |      |
| Все оказанные услуги                                  | 100  | 100  | 100  | 100  | 100  | 100  | 100  | 100  |
| в том числе:  |      |      |      |      |      |      |      |      |
| бытовые   | 13.5 | 20.9 | 19.0 | 17.7 | 17.2 | 17.1 | 17.3 | 17.3 |
| транспортные  | 20.7 | 21.8 | 21.2 | 19.9 | 19.5 | 19.4 | 18.2 | 18.2 |
| связи   | 18.2 | 19.0 | 18.5 | 19.1 | 18.5 | 18.7 | 18.1 | 17.1 |
| жилищные  | 4.3  | 4.1  | 4.3  | 4.5  | 5.3  | 4.9  | 4.3  | 4.5  |
| коммунальные  | 23.6 | 17.8 | 20.8 | 23.3 | 24.1 | 24.5 | 25.3 | 26.0 |
| культуры  | 0.6  | 0.3  | 0.4  | 0.5  | 0.5  | 0.6  | 0.7  | 0.7  |
| туристские  | 0.7  | 1.4  | 1.1  | 1.2  | 1.6  | 1.7  | 1.7  | 1.7  |
| гостиниц и аналогичных                                |      |      |      |      |      |      |      |      |
| средств размещения                                    | 1.1  | 0.9  | 0.8  | 0.8  | 0.8  | 0.8  | 0.7  | 0.7  |
| физической культуры и спорта                          | 0.3  | 0.4  | 0.4  | 0.4  | 0.4  | 0.4  | 0.4  | 0.4  |
| медицинские   | 3.2  | 2.7  | 2.8  | 2.8  | 2.9  | 3.1  | 2.9  | 3.2  |
| санаторно-оздоровительные                             | 0.9  | 0.7  | 0.7  | 0.6  | 0.5  | 0.5  | 0.5  | 0.5  |
| ветеринарные  | 0.4  | 0.4  | 0.3  | 0.3  | 0.3  | 0.2  | 0.2  | 0.3  |
| правового характера                                   | 2.1  | 1.1  | 1.0  | 1.1  | 1.0  | 1.1  | 1.3  | 1.2  |
| системы образования                                   | 9.3  | 7.3  | 7.4  | 6.6  | 6.2  | 5.9  | 7.1  | 7.1  |
| социальные услуги, предоставляемые гражданам пожилого |      |      |      |      |      |      |      |      |
| возраста и инвалидам                                  | ...  | ...  | ...  | ...  | 0.1  | 0.1  | 0.1  | 0.1  |
| прочие платные услуги                                 | 1.1  | 1.2  | 1.3  | 1.2  | 1.1  | 1.0  | 1.2  | 1.0  |

### СТРУКТУРА ПЛАТНЫХ УСЛУГ НАСЕЛЕНИЮ в 2014 г.

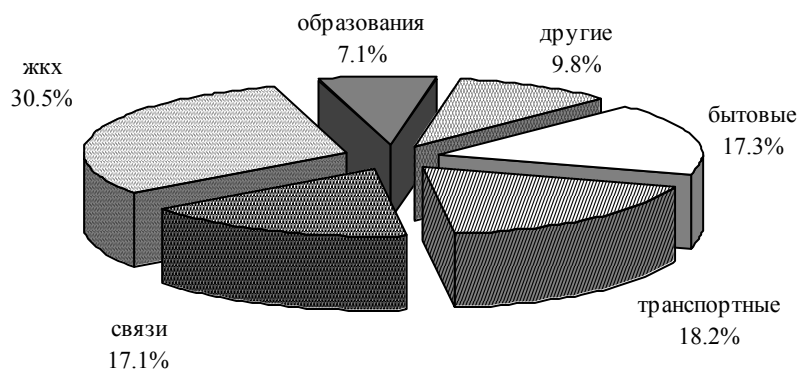

### ОБЪЕМ БЫТОВЫХ УСЛУГ НАСЕЛЕНИЮ

| Годы | Млн. руб.<br>(в фактически действовавших ценах) | В процентах к предыдущему году<br>(в сопоставимых ценах) |
|------|---|--|
| 2005 | 1462  | 121.8  |
| 2008 | 4984  | 91.7   |
| 2009 | 4962  | 75.0   |
| 2010 | 5089  | 99.4   |
| 2011 | 5389  | 100.4  |
| 2012 | 5895  | 104.2  |
| 2013 | 6920  | 105.2  |
| 2014 | 7723  | 103.2  |



## ОБЪЕМ И СТРУКТУРА БЫТОВЫХ УСЛУГ НАСЕЛЕНИЮ ПО ВИДАМ

|  | 2005        |                     | 2008      |                     | 2009      |                     | 2010      |                     |
|--|-------------|---------------------|-----------|---------------------|-----------|---------------------|-----------|---------------------|
|  | Млн. руб.   | В процентах к итогу | Млн. руб. | В процентах к итогу | Млн. руб. | В процентах к итогу | Млн. руб. | В процентах к итогу |
| Объем бытовых услуг  | 1462        | 100                 | 4984      | 100                 | 4962      | 100                 | 5089      | 100                 |
| в том числе:   |             |                     |           |                     |           |                     |           |                     |
| ремонт, окраска и пошив обуви  | 56          | 3.8                 | 124       | 2.5                 | 156       | 3.1                 | 170       | 3.3                 |
| ремонт и пошив швейных, меховых и кожаных изделий, головных уборов и изделий текстильной галантереи, ремонт, пошив и вязание трикотажных изделий | 102         | 7.0                 | 202       | 4.1                 | 151       | 3.0                 | 116       | 2.3                 |
| ремонт и техническое обслуживание бытовой радиоэлектронной аппаратуры, бытовых машин и приборов, ремонт и изготовление металлоизделий            | 122         | 8.3                 | 187       | 3.8                 | 174       | 3.5                 | 263       | 5.2                 |
| техническое обслуживание и ремонт транспортных средств, машин и оборудования   | 182         | 12.5                | 406       | 8.1                 | 498       | 10.0                | 713       | 14.0                |
| изготовление и ремонт мебели   | 61          | 4.2                 | 104       | 2.1                 | 101       | 2.0                 | 99        | 1.9                 |
| химическая чистка и крашение   | 3           | 0.2                 | 10        | 0.2                 | 6         | 0.1                 | 20        | 0.4                 |
| услуги прачечных   | 1           | 0.1                 | 3         | 0.1                 | 1         | 0.0                 | 1         | 0.0                 |
| ремонт и строительство жилья и других построек   | 515         | 35.1                | 3002      | 60.1                | 2909      | 58.7                | 2675      | 52.6                |
| услуги фотоателье, фото- и кинолабораторий   | 62          | 4.3                 | 119       | 2.4                 | 137       | 2.8                 | 143       | 2.8                 |
| услуги бань, душевых и саун  | 8           | 0.6                 | 26        | 0.5                 | 49        | 1.0                 | 59        | 1.2                 |
| парикмахерские и косметические услуги  | 86          | 5.9                 | 263       | 5.3                 | 273       | 5.5                 | 306       | 6.0                 |
| услуги по прокату  | 3           | 0.2                 | 10        | 0.2                 | 13        | 0.3                 | 21        | 0.4                 |
| ритуальные услуги  | 150         | 10.2                | 431       | 8.6                 | 431       | 8.7                 | 394       | 7.7                 |
| прочие бытовые услуги  | 111         | 7.6                 | 98        | 2.0                 | 64        | 1.3                 | 111       | 2.2                 |
|  | Продолжение |                     |           |                     |           |                     |           |                     |
|  | 2011        |                     | 2012      |                     | 2013      |                     | 2014      |                     |
|  | Млн. руб.   | В процентах к итогу | Млн. руб. | В процентах к итогу | Млн. руб. | В процентах к итогу | Млн. руб. | В процентах к итогу |
| Объем бытовых услуг  | 5389        | 100                 | 5895      | 100                 | 6920      | 100                 | 7723      | 100                 |
| в том числе:   |             |                     |           |                     |           |                     |           |                     |
| ремонт, окраска и пошив обуви  | 184         | 3.4                 | 207       | 3.5                 | 234       | 3.4                 | 270       | 3.5                 |
| ремонт и пошив швейных, меховых и кожаных изделий, головных уборов и изделий текстильной галантереи, ремонт, пошив и вязание трикотажных изделий | 134         | 2.5                 | 154       | 2.6                 | 171       | 2.5                 | 193       | 2.5                 |
| ремонт и техническое обслуживание бытовой радиоэлектронной аппаратуры, бытовых машин и приборов, ремонт и изготовление металлоизделий            | 300         | 5.6                 | 347       | 5.9                 | 456       | 6.6                 | 495       | 6.4                 |
| техническое обслуживание и ремонт транспортных средств, машин и оборудования   | 756         | 14.0                | 936       | 15.9                | 1135      | 16.4                | 1241      | 16.1                |
| изготовление и ремонт мебели   | 106         | 2.0                 | 117       | 2.0                 | 139       | 2.0                 | 151       | 2.0                 |
| химическая чистка и крашение   | 23          | 0.4                 | 25        | 0.4                 | 29        | 0.4                 | 29        | 0.4                 |
| услуги прачечных   | 2           | 0.0                 | 1         | 0.0                 | 1         | 0.0                 | 1         | 0.0                 |
| ремонт и строительство жилья и других построек   | 2784        | 51.7                | 2870      | 48.6                | 3211      | 46.4                | 3593      | 46.5                |
| услуги фотоателье, фото- и кинолабораторий   | 151         | 2.8                 | 169       | 2.9                 | 222       | 3.2                 | 251       | 3.2                 |
| услуги бань, душевых и саун  | 65          | 1.2                 | 70        | 1.2                 | 78        | 1.1                 | 88        | 1.1                 |
| парикмахерские и косметические услуги  | 350         | 6.5                 | 398       | 6.8                 | 524       | 7.6                 | 633       | 8.2                 |
| услуги по прокату  | 19          | 0.4                 | 24        | 0.4                 | 27        | 0.4                 | 34        | 0.4                 |
| ритуальные услуги  | 421         | 7.8                 | 475       | 8.1                 | 584       | 8.4                 | 646       | 8.4                 |
| прочие бытовые услуги  | 92          | 1.7                 | 102       | 1.7                 | 109       | 1.6                 | 100       | 1.3                 |

**ОБЪЕМ ПЛАТНЫХ УСЛУГ НА ДУШУ НАСЕЛЕНИЯ ПО ВИДАМ**  
(рублей)

|  | 2005   | 2008    | 2009    | 2010    | 2011    | 2012    | 2013    | 2014    |
|--|--------|---------|---------|---------|---------|---------|---------|---------|
| Все оказанные услуги   | 9116.7 | 20763.6 | 22958.4 | 25469.6 | 27823.8 | 30717.4 | 35747.2 | 39983.1 |
| в том числе:   |        |         |         |         |         |         |         |         |
| бытовые  | 1231.6 | 4342.7  | 4356.1  | 4502.6  | 4796.0  | 5261.3  | 6183.2  | 6907.1  |
| транспортные   | 1883.5 | 4517.1  | 4839.2  | 5057.5  | 5433.7  | 5966.9  | 6518.3  | 7288.8  |
| связи  | 1660.7 | 3955.3  | 4247.7  | 4873.9  | 5136.4  | 5738.6  | 6487.7  | 6848.5  |
| жилищные   | 393.4  | 845.5   | 984.8   | 1148.5  | 1468.4  | 1493.2  | 1538.1  | 1805.5  |
| коммунальные   | 2146.5 | 3693.2  | 4784.1  | 5923.6  | 6727.9  | 7517.9  | 9010.5  | 10405.4 |
| культуры   | 50.4   | 70.5    | 96.3    | 128.3   | 147.0   | 190.8   | 238.2   | 263.4   |
| туристские   | 66.4   | 288.3   | 257.7   | 317.0   | 434.1   | 526.7   | 601.9   | 663.0   |
| гостиниц и аналогичных   |        |         |         |         |         |         |         |         |
| средств размещения   | 101.7  | 190.0   | 177.5   | 204.0   | 225.7   | 244.5   | 264.7   | 287.8   |
| физической культуры и спорта   | 28.7   | 91.5    | 99.9    | 107.9   | 118.0   | 121.3   | 141.3   | 168.3   |
| медицинские  | 289.5  | 555.0   | 641.8   | 719.1   | 802.9   | 938.0   | 1050.0  | 1269.6  |
| санаторно-оздоровительные  | 82.2   | 148.8   | 161.9   | 148.7   | 143.4   | 143.7   | 163.5   | 183.3   |
| ветеринарные   | 32.5   | 76.9    | 78.1    | 72.0    | 71.9    | 74.8    | 88.5    | 106.0   |
| правового характера  | 195.2  | 226.8   | 229.8   | 278.8   | 275.3   | 339.0   | 479.0   | 480.7   |
| системы образования  | 851.5  | 1512.5  | 1697.8  | 1686.1  | 1716.5  | 1817.9  | 2525.5  | 2858.7  |
| социальные услуги, предостав-<br>ляемые гражданам пожилого<br>возраста и инвалидам | ...    | ...     | ...     | ...     | 16.8    | 23.7    | 27.8    | 52.5    |
| прочие платные услуги  | 102.9  | 249.5   | 305.9   | 301.5   | 309.7   | 319.1   | 428.9   | 394.5   |

**ОБЪЕМ БЫТОВЫХ УСЛУГ НА ДУШУ НАСЕЛЕНИЯ ПО ВИДАМ**  
(рублей)

|   | 2005   | 2008   | 2009   | 2010   | 2011   | 2012   | 2013   | 2014   |
|---|--------|--------|--------|--------|--------|--------|--------|--------|
| Все оказанные бытовые услуги  | 1231.6 | 4342.7 | 4356.1 | 4502.6 | 4796.0 | 5261.3 | 6183.2 | 6907.1 |
| в том числе:  |        |        |        |        |        |        |        |        |
| ремонт, окраска и пошив обуви   | 47.2   | 108.2  | 136.7  | 150.0  | 163.5  | 184.5  | 209.0  | 241.4  |
| ремонт и пошив швейных,<br>меховых и кожаных изделий,<br>головных уборов и изделий<br>текстильной галантереи,<br>ремонт, пошив и вязание<br>трикотажных изделий | 85.7   | 176.1  | 132.5  | 102.7  | 119.5  | 137.0  | 153.0  | 172.4  |
| ремонт и техническое<br>обслуживание бытовой<br>радиоэлектронной аппаратуры,<br>бытовых машин и приборов,<br>ремонт и изготовление<br>металлоизделий            | 102.4  | 163.1  | 152.8  | 233.1  | 267.1  | 309.6  | 407.3  | 442.8  |
| техническое обслуживание<br>и ремонт транспортных<br>средств,<br>машин и оборудования   | 153.4  | 353.5  | 437.2  | 630.7  | 673.2  | 835.8  | 1014.3 | 1109.4 |
| изготовление и ремонт мебели  | 51.8   | 90.3   | 88.3   | 87.4   | 94.8   | 104.8  | 124.4  | 135.2  |
| химическая чистка и крашение  | 2.4    | 8.5    | 5.2    | 17.5   | 20.7   | 22.6   | 25.6   | 25.9   |
| услуги прачечных  | 1.2    | 2.3    | 0.8    | 0.6    | 1.5    | 0.8    | 0.9    | 0.7    |
| ремонт и строительство<br>жилья и других построек   | 433.6  | 2615.7 | 2553.9 | 2366.2 | 2477.8 | 2561.9 | 2869.1 | 3213.1 |
| услуги фотоателье, фото- и<br>кинолабораторий   | 52.6   | 103.5  | 119.9  | 126.5  | 134.7  | 150.4  | 198.2  | 224.3  |
| услуги бань, душевых и саун<br>парикмахерские и косметиче-<br>ские услуги   | 6.8    | 22.4   | 43.4   | 52.0   | 57.4   | 62.2   | 69.5   | 78.3   |
| услуги по прокату   | 72.1   | 229.1  | 239.5  | 270.3  | 311.8  | 355.5  | 467.9  | 566.1  |
| ритуальные услуги   | 2.6    | 8.4    | 11.4   | 18.2   | 16.7   | 21.5   | 24.2   | 30.1   |
| прочие бытовые услуги   | 126.1  | 375.3  | 378.6  | 348.7  | 375.0  | 423.8  | 522.1  | 577.8  |
|   | 93.6   | 86.2   | 55.8   | 98.6   | 82.1   | 90.8   | 97.7   | 89.5   |

**ИНДЕКСЫ ФИЗИЧЕСКОГО ОБЪЕМА ПЛАТНЫХ УСЛУГ НАСЕЛЕНИЮ**  
(в сопоставимых ценах; в процентах к предыдущему году)

|                              | 2005  | 2008  | 2009  | 2010  | 2011  | 2012  | 2013  | 2014  |
|------------------------------|-------|-------|-------|-------|-------|-------|-------|-------|
| Все оказанные услуги         | 119.5 | 105.4 | 95.6  | 102.6 | 101.6 | 103.5 | 105.3 | 103.4 |
| в том числе:                 |       |       |       |       |       |       |       |       |
| бытовые                      | 121.8 | 91.7  | 75.0  | 99.4  | 100.4 | 104.2 | 105.2 | 103.2 |
| транспортные                 | 158.3 | 98.5  | 91.9  | 100.2 | 100.5 | 101.3 | 104.6 | 102.7 |
| связи                        | 122.8 | 126.9 | 103.2 | 110.5 | 100.7 | 107.2 | 109.2 | 102.4 |
| жилищные                     | 86.8  | 117.0 | 96.7  | 109.2 | 125.4 | 100.5 | 100.6 | 99.1  |
| коммунальные                 | 109.2 | 105.9 | 106.0 | 105.2 | 101.0 | 102.0 | 103.3 | 101.4 |
| культуры                     | 76.8  | 102.0 | 135.0 | 119.8 | 106.3 | 113.3 | 116.7 | 104.6 |
| туристские                   | 147.6 | 153.6 | 77.7  | 113.9 | 124.9 | 114.0 | 105.0 | 105.7 |
| гостиниц и аналогичных       |       |       |       |       |       |       |       |       |
| средств размещения           | 80.2  | 122.3 | 86.5  | 102.9 | 102.5 | 104.5 | 106.6 | 104.9 |
| физической культуры и спорта | 2.1р. | 116.7 | 89.8  | 101.0 | 101.0 | 101.0 | 124.3 | 117.3 |
| медицинские                  | 120.8 | 105.8 | 106.4 | 101.9 | 103.7 | 114.3 | 104.7 | 114.1 |
| санаторно-оздоровительные    | 61.7  | 126.3 | 90.0  | 78.5  | 94.5  | 96.2  | 110.7 | 109.3 |
| ветеринарные                 | 116.2 | 101.4 | 83.6  | 90.4  | 99.2  | 104.9 | 111.4 | 114.6 |
| правового характера          | 100.3 | 117.0 | 75.5  | 97.5  | 89.6  | 92.1  | 91.9  | 100.1 |
| системы образования          | 104.6 | 91.1  | 92.3  | 88.8  | 96.1  | 98.1  | 105.2 | 107.2 |

**ИНДЕКСЫ ФИЗИЧЕСКОГО ОБЪЕМА БЫТОВЫХ УСЛУГ НАСЕЛЕНИЮ**  
(в сопоставимых ценах; в процентах к предыдущему году)

|   | 2005  | 2008  | 2009  | 2010   | 2011  | 2012  | 2013  | 2014  |
|---|-------|-------|-------|--------|-------|-------|-------|-------|
| Все оказанные бытовые услуги  | 121.8 | 91.7  | 75.0  | 99.4   | 100.4 | 104.2 | 105.2 | 103.2 |
| в том числе:  |       |       |       |        |       |       |       |       |
| ремонт, окраска и пошив обуви   | 154.2 | 104.0 | 111.5 | 100.8  | 103.0 | 102.5 | 106.4 | 105.1 |
| ремонт и пошив швейных,<br>меховых и кожаных изделий,<br>головных уборов и изделий<br>текстильной галантереи,<br>ремонт, пошив и вязание<br>трикотажных изделий | 174.4 | 99.6  | 66.4  | 71.2   | 110.0 | 104.2 | 100.2 | 102.5 |
| ремонт и техническое<br>обслуживание бытовой<br>радиоэлектронной аппаратуры,<br>бытовых машин и приборов,<br>ремонт и изготовление<br>металлоизделий            | 149.8 | 104.7 | 84.8  | 144.1  | 103.0 | 106.9 | 100.0 | 107.8 |
| техническое обслуживание<br>и ремонт транспортных средств,<br>машин и оборудования  | 124.4 | 109.5 | 115.9 | 130.9  | 101.6 | 115.5 | 105.5 | 100.7 |
| химическая чистка и крашение<br>услуги прачечных  | 117.8 | 155.5 | 47.6  | 3.3 р. | 88.7  | 103.5 | 89.9  | 95.7  |
| ремонт и строительство<br>жилья и других построек   | 100.0 | 101.7 | 26.8  | 77.5   | 179.3 | 52.1  | 91.8  | 73.6  |
| услуги фотоателье, фото- и<br>кинолабораторий   | 102.3 | 90.9  | 68.6  | 90.4   | 99.4  | 99.6  | 106.0 | 102.3 |
| услуги бань, душевых и саун   | 142.0 | 105.8 | 103.0 | 103.0  | 103.4 | 103.0 | 108.9 | 109.3 |
| парикмахерские и косметиче-<br>ские услуги  | 93.0  | 114.6 | 151.8 | 100.5  | 100.5 | 108.1 | 100.6 | 111.4 |
| ритуальные услуги   | 123.4 | 105.2 | 82.1  | 100.6  | 104.9 | 110.5 | 107.7 | 109.5 |
|   | 138.0 | 103.3 | 87.4  | 91.0   | 101.0 | 103.0 | 106.0 | 104.0 |

## МЕТОДОЛОГИЧЕСКИЕ ПОЯСНЕНИЯ

Под **услугами** понимаются полезные результаты производственной деятельности, удовлетворяющие определенные потребности потребителей, но не воплощающиеся в материально – вещественной форме, на которую могли бы распространиться права собственности.

Оказание платных услуг – это производимая по заказу потребителей деятельность на возмездной основе, приводящая к изменению местоположения или состояния принадлежащих потребителю предметов либо к изменению состояния самого потребителя. Ряду услуг могут быть свойственны некоторые из характеристик товаров.

**Объем платных услуг населению** представляет собой денежный эквивалент объема услуг, оказанных резидентами российской экономики (юридическими лицами, гражданами, занимающимися предпринимательской деятельностью без образования юридического лица, зарегистрированными на территории Российской Федерации) гражданам Российской Федерации, а также гражданам других государств (нерезидентам), потребляющим те или иные услуги на территории Российской Федерации. Этот показатель формируется на основании данных форм федерального статистического наблюдения и оценки скрытой и неформальной деятельности на рынке услуг по утвержденной методике. Данные об объеме платных услуг населению в распределении по видам приведены в соответствии с Общероссийским классификатором услуг населению (ОКУН) с учетом внесенных в него в установленном порядке изменений.

Платные услуги населению включают бытовые, услуги пассажирского транспорта, связи, жилищные услуги, коммунальные услуги, услуги культуры, туристские, услуги физической культуры и спорта, медицинские, санаторно-оздоровительные, услуги правового характера, системы образования, социальные услуги, предоставляемые гражданам пожилого возраста и инвалидам, и другие.

**Объем бытовых услуг населению** представляет собой денежный эквивалент оказан-

ных населению различных видов услуг бытового характера с учетом стоимости материалов, узлов, деталей, запасных частей, используемых при оказании этих услуг (за исключением стоимости материалов заказчика).

**Услуги производственного характера** реализуются либо в создании новой вещи, новой потребительской стоимости, либо в ремонте, реставрации вещи, бывшей в употреблении, в восстановлении или даже увеличении ее потребительской стоимости, и в соответствии с действующей классификацией распределены по различным видам производственной деятельности (ремонт и пошив одежды, пошив и вязание трикотажных изделий, ремонт и техническое обслуживание бытовой радиоэлектронной аппаратуры, бытовых машин и приборов, ремонт и изготовление металлоизделий, изготовление и ремонт мебели, химическая чистка и крашение, услуги прачечных, ремонт и строительство жилья и других построек, техническое обслуживание и ремонт транспортных средств, услуги фотоателье и фото – и кинолабораторий и др.).

**Услуги непроизводственного характера** обеспечивают релаксацию, реабилитацию, рекреацию существенных сил человека и отдельных его психофизиологических систем либо создают для этого оптимальные условия (услуги бань, душевых, парикмахерских, организаций по уборке квартир и других помещений, натирке полов, протирке стекол, выдаче справок, выполнению поручений, переводов, переписке текстов, ломбардов, похоронных бюро, кладбищ, крематориев).

**Индекс физического объема платных услуг населению** – относительный показатель, характеризующий изменение объема платных услуг населению в текущем периоде по сравнению с базисным. Этот индекс показывает, на сколько увеличился объем платных услуг населению в результате изменения только его физического объема при исключении влияния динамики цен.

# **Наука и информационные и коммуникационные технологии**

## **Раздел 20**

*Общая характеристика организаций, выполнявших исследования и разработки* 247

*Основные показатели деятельности аспирантуры и докторантуры* 248

*Информационные и коммуникационные технологии (ИКТ)* 249

*Методологические пояснения* 254

Научная деятельность в области не отличалась активностью развития, ее параметры по сравнению с 2013 г. несколько ухудшились.

По состоянию на конец 2014 г. научная деятельность представлена 15 организациями (на 1 меньше, чем в 2013 г.), выполняющими научные исследования и разработки. В их составе 7 научно-исследовательских организаций, 5 высших учебных заведений, ведущих самостоятельные научные разработки и 1 промышленная организация, а также 2 «прочие» организации, ведущие научную деятельность.

Численность персонала, работающего в системе научной деятельности в 2014 г. составила 2984 человека и сократилась против уровня предыдущего года на 32 человека. Из них 38.9% – непосредственно ученые-исследователи по различным тематикам научных разработок, остальная часть – численность технического и вспомогательного персонала.

Подготовка научных кадров в области теряет свои позиции. Продолжается снижение охвата обучением в системе послевузовского образования – аспирантуре и докторантуре.

На конец 2014 г. численность аспирантов составила 937 человек, за год их количество сократилось на 119 человек. Сократился и прием в аспирантуру и выпуск аспирантов. Высшими учебными заведениями и научно-исследовательскими институтами области в 2014 г. принято в аспирантуру 275 человек – на 56 меньше, чем в предыдущем году, выпущено 276 аспирантов против 287 в 2013 г.

Широкое развитие в области получили информационно – коммуникационные технологии.

По данным обследования организаций о развитии информационно-коммуникационных технологий в Курской области (кроме субъектов малого предпринимательства) 94.1% (90.3% в предыдущем году) всех респондентов используют персональные компьютеры, локальные вычислительные сети – 58.7% (59.9%), сетью Интернет пользуются 84.4% (76.1%) всех обследуемых организаций.

Растет оснащенность организаций персональными компьютерами: количество персональных компьютеров в обследуемых организациях в 2014 г. увеличилось на 2509 шт. и составило около 80 тыс. шт., из них более половины имеют доступ к сети Интернет.

**ОБЩАЯ ХАРАКТЕРИСТИКА ОРГАНИЗАЦИЙ,  
ВЫПОЛНЯВШИХ ИССЛЕДОВАНИЯ И РАЗРАБОТКИ**

**ЧИСЛО ОРГАНИЗАЦИЙ,  
ВЫПОЛНЯВШИХ ИССЛЕДОВАНИЯ И РАЗРАБОТКИ**

|  | 2005 | 2008 | 2009 | 2010 | 2011 | 2012 | 2013 | 2014 |
|--|------|------|------|------|------|------|------|------|
| Число организаций – всего  |      |      |      |      |      |      |      |      |
| в том числе:   | 23   | 18   | 16   | 15   | 18   | 16   | 16   | 15   |
| научно-исследовательские организации   | 9    | 8    | 8    | 8    | 9    | 8    | 8    | 7    |
| проектные и проектно-изыскательские организации  | 3    | -    | -    | -    | -    | -    | -    | -    |
| образовательные организации высшего образования  | 4    | 5    | 5    | 4    | 5    | 5    | 5    | 5    |
| промышленные организации, имевшие научно-исследовательские, проектно-конструкторские подразделения | 6    | 4    | 2    | 2    | 3    | 2    | 2    | 1    |
| прочие   | 1    | 1    | 1    | 1    | 1    | 1    | 1    | 2    |

**ЧИСЛЕННОСТЬ ПЕРСОНАЛА, ЗАНЯТОГО  
ИССЛЕДОВАНИЯМИ И РАЗРАБОТКАМИ  
(человек)**

| Годы | Численность персонала | в том числе   |         |                          |                 |
|------|-----------------------|---------------|---------|--------------------------|-----------------|
|      |                       | исследователи | техники | вспомогательный персонал | прочий персонал |
| 2005 | 1571                  | 803           | 150     | 460                      | 158             |
| 2008 | 3185                  | 1186          | 309     | 1274                     | 416             |
| 2009 | 2955                  | 1070          | 311     | 1152                     | 422             |
| 2010 | 2944                  | 1094          | 248     | 1189                     | 413             |
| 2011 | 3128                  | 1235          | 238     | 1243                     | 412             |
| 2012 | 3018                  | 1131          | 244     | 1233                     | 410             |
| 2013 | 3016                  | 1142          | 228     | 1222                     | 424             |
| 2014 | 2984                  | 1161          | 280     | 908                      | 635             |

## ОСНОВНЫЕ ПОКАЗАТЕЛИ ДЕЯТЕЛЬНОСТИ АСПИРАНТУРЫ И ДОКТОРАНТУРЫ

### ПОДГОТОВКА НАУЧНЫХ КАДРОВ

(человек)

|  | 2005 | 2008 | 2009 | 2010 | 2011 | 2012 | 2013 | 2014 |
|--|------|------|------|------|------|------|------|------|
| <b>Численность аспирантов</b>                            |      |      |      |      |      |      |      |      |
| Численность аспирантов – всего                           | 960  | 1169 | 1195 | 1242 | 1253 | 1127 | 1056 | 937  |
| в том числе в:   |      |      |      |      |      |      |      |      |
| научно-исследовательских<br>институтах                   | 23   | 13   | 7    | 8    | 4    | 6    | 3    | 2    |
| образовательных<br>организациях высшего<br>образования   | 937  | 1156 | 1188 | 1234 | 1249 | 1121 | 1053 | 935  |
| Прием в аспирантуру – всего                              | 316  | 370  | 433  | 460  | 436  | 351  | 331  | 275  |
| в том числе:   |      |      |      |      |      |      |      |      |
| научно-исследовательскими<br>институтами                 | 8    | 3    | -    | 4    | -    | 2    | -    | -    |
| образовательными<br>организациями высшего<br>образования | 308  | 367  | 433  | 456  | 436  | 349  | 331  | 275  |
| Выпуск из аспирантуры – всего                            | 225  | 256  | 318  | 291  | 291  | 328  | 287  | 276  |
| в том числе:   |      |      |      |      |      |      |      |      |
| научно-исследовательскими<br>институтами                 | 6    | 5    | 5    | 4    | 2    | -    | 2    | 1    |
| образовательными<br>организациями высшего<br>образования | 219  | 251  | 313  | 287  | 289  | 328  | 285  | 275  |
| <b>Численность докторантов</b>                           |      |      |      |      |      |      |      |      |
| Численность докторантов                                  | 18   | 13   | 17   | 22   | 24   | 22   | 23   | 20   |
| Прием в докторантуру                                     | 4    | 4    | 11   | 7    | 9    | 8    | 7    | 5    |
| Выпуск из докторантуры                                   | 9    | 6    | 7    | 2    | 7    | 9    | 6    | 8    |



**ИНФОРМАЦИОННЫЕ И КОММУНИКАЦИОННЫЕ ТЕХНОЛОГИИ (ИКТ)<sup>1)</sup>**

**ИСПОЛЬЗОВАНИЕ ИНФОРМАЦИОННЫХ И КОММУНИКАЦИОННЫХ ТЕХНОЛОГИЙ  
В ОРГАНИЗАЦИЯХ ПО ВИДАМ ЭКОНОМИЧЕСКОЙ ДЕЯТЕЛЬНОСТИ**

(в процентах от общего числа обследованных организаций  
соответствующего вида деятельности)

|  | Организации, использовавшие |       |       |       |       |       |                               |       |       |       |       |       |
|--|-----------------------------|-------|-------|-------|-------|-------|-------------------------------|-------|-------|-------|-------|-------|
|  | персональные компьютеры     |       |       |       |       |       | локальные вычислительные сети |       |       |       |       |       |
|  | 2009                        | 2010  | 2011  | 2012  | 2013  | 2014  | 2009                          | 2010  | 2011  | 2012  | 2013  | 2014  |
| Всего  | 90.4                        | 89.4  | 89.5  | 89.8  | 90.3  | 94.1  | 49.8                          | 50.5  | 55.2  | 57.7  | 59.9  | 58.7  |
| в том числе:   |                             |       |       |       |       |       |                               |       |       |       |       |       |
| Добыча полезных ископаемых   | 100.0                       | 100.0 | 100.0 | 100.0 | 100.0 | 100.0 | 100.0                         | 100.0 | 100.0 | 100.0 | 100.0 | 100.0 |
| Обрабатывающие производства  | 97.1                        | 96.9  | 99.4  | 99.3  | 98.1  | 98.7  | 81.4                          | 81.9  | 83.3  | 87.6  | 88.5  | 81.9  |
| Производство и распределение электроэнергии, газа и воды   | 72.4                        | 73.7  | 79.4  | 72.5  | 67.4  | 80.0  | 44.8                          | 45.6  | 49.2  | 42.5  | 41.1  | 43.8  |
| Строительство  | 97.9                        | 97.9  | 97.7  | 94.9  | 100.0 | 100.0 | 85.4                          | 85.1  | 90.7  | 92.3  | 92.1  | 81.0  |
| Оптовая и розничная торговля; ремонт автотранспортных средств, мотоциклов, бытовых изделий и предметов личного пользования | 92.3                        | 93.5  | 97.3  | 97.0  | 96.1  | 98.3  | 70.5                          | 78.3  | 83.9  | 85.1  | 87.4  | 75.4  |
| Гостиницы и рестораны  | 81.3                        | 66.7  | 66.7  | 77.3  | 88.9  | 88.9  | 56.3                          | 50.0  | 45.8  | 50.0  | 55.6  | 50.0  |
| Транспорт и связь  | 100.0                       | 100.0 | 95.3  | 95.5  | 97.5  | 97.3  | 81.1                          | 82.6  | 72.9  | 77.3  | 81.7  | 70.8  |
| Финансовая деятельность  | 100.0                       | 100.0 | 100.0 | 100.0 | 100.0 | 96.5  | 98.2                          | 91.2  | 90.6  | 90.0  | 94.4  | 86.0  |
| Операции с недвижимым имуществом, аренда и предоставление услуг  | 92.2                        | 93.2  | 92.1  | 95.4  | 96.5  | 96.7  | 61.2                          | 65.3  | 64.6  | 74.1  | 79.8  | 72.5  |
| Государственное управление и обеспечение военной безопасности; социальное страхование                                      | 97.8                        | 98.4  | 98.1  | 98.5  | 99.0  | 99.0  | 40.2                          | 42.0  | 55.2  | 59.6  | 64.3  | 58.5  |
| Высшее образование   | 100.0                       | 100.0 | 100.0 | 100.0 | 100.0 | 100.0 | 81.3                          | 73.3  | 81.5  | 82.1  | 75.9  | 74.1  |
| Здравоохранение и предоставление социальных услуг  | 99.0                        | 99.0  | 99.5  | 99.5  | 99.5  | 99.5  | 73.9                          | 76.6  | 83.6  | 87.7  | 90.1  | 82.7  |
| Деятельность по организации отдыха и развлечений, культуры и спорта  | 63.4                        | 61.4  | 68.1  | 70.6  | 72.8  | 80.6  | 12.1                          | 14.1  | 14.8  | 17.3  | 18.2  | 19.4  |
| Другие виды деятельности   | 77.8                        | 70.0  | 66.7  | 55.6  | 77.8  | 80.0  | 55.6                          | 50.0  | 55.6  | 55.6  | 55.6  | 60.0  |

<sup>1)</sup> Представлена статистическая информация о масштабах распространения информационных и коммуникационных технологий в организациях практически всех видов экономической деятельности (по кругу обследованных организаций, без субъектов малого предпринимательства).

**ИСПОЛЬЗОВАНИЕ ГЛОБАЛЬНЫХ ИНФОРМАЦИОННЫХ СЕТЕЙ  
В ОРГАНИЗАЦИЯХ ПО ВИДАМ ЭКОНОМИЧЕСКОЙ ДЕЯТЕЛЬНОСТИ**

(в процентах от общего числа обследованных организаций  
соответствующего вида деятельности)

|  | Организации, использовавшие<br>глобальные информационные сети |       |       |       |       |       | из них<br>сеть Интернет |       |       |       |       |       |
|--|---|-------|-------|-------|-------|-------|-------------------------|-------|-------|-------|-------|-------|
|  | 2009  | 2010  | 2011  | 2012  | 2013  | 2014  | 2009                    | 2010  | 2011  | 2012  | 2013  | 2014  |
| Всего  | 67.2  | 68.4  | 69.6  | 74.8  | 77.4  | 85.1  | 52.4                    | 56.1  | 64.4  | 71.9  | 76.1  | 84.4  |
| в том числе:   |   |       |       |       |       |       |                         |       |       |       |       |       |
| Добыча полезных<br>ископаемых  | 100.0   | 100.0 | 100.0 | 100.0 | 100.0 | 100.0 | 100.0                   | 100.0 | 100.0 | 100.0 | 100.0 | 100.0 |
| Обрабатывающие<br>производства   | 90.1  | 93.1  | 93.6  | 95.4  | 95.5  | 96.0  | 90.1                    | 92.5  | 93.6  | 95.4  | 95.5  | 96.0  |
| Производство и<br>распределение<br>электроэнергии,<br>газа и воды  | 48.3  | 54.4  | 57.1  | 58.8  | 57.9  | 63.7  | 46.6                    | 54.4  | 57.1  | 58.8  | 57.9  | 63.7  |
| Строительство  | 91.7  | 95.7  | 97.7  | 94.9  | 100.0 | 97.6  | 91.7                    | 95.7  | 97.7  | 94.9  | 100.0 | 97.6  |
| Оптовая и розничная<br>торговля; ремонт<br>автотранспортных<br>средств, мотоциклов,<br>бытовых изделий и<br>предметов<br>личного пользования | 84.6  | 89.1  | 90.2  | 94.1  | 95.1  | 97.5  | 82.1                    | 88.0  | 89.3  | 94.1  | 95.1  | 96.6  |
| Гостиницы и<br>рестораны   | 50.0  | 50.0  | 54.2  | 54.5  | 72.2  | 83.3  | 50.0                    | 50.0  | 54.2  | 54.5  | 72.2  | 83.3  |
| Транспорт и связь  | 86.7  | 87.0  | 85.0  | 86.4  | 92.5  | 89.4  | 71.1                    | 72.8  | 69.2  | 73.6  | 80.8  | 82.3  |
| Финансовая<br>деятельность   | 100.0   | 100.0 | 100.0 | 100.0 | 100.0 | 96.5  | 98.2                    | 100.0 | 96.2  | 100.0 | 100.0 | 96.5  |
| Операции с<br>недвижимым<br>имуществом, аренда и<br>предоставление услуг   | 65.8  | 72.6  | 76.7  | 84.9  | 90.7  | 92.5  | 61.6                    | 69.9  | 73.8  | 84.2  | 90.3  | 92.1  |
| Государственное<br>управление и<br>обеспечение военной<br>безопасности;<br>социальное<br>страхование   | 71.6  | 72.5  | 75.9  | 87.9  | 92.1  | 94.1  | 38.7                    | 44.9  | 64.3  | 81.1  | 90.1  | 93.6  |
| Высшее образование   | 84.4  | 86.7  | 92.6  | 92.9  | 93.1  | 92.6  | 84.4                    | 86.7  | 92.6  | 92.9  | 93.1  | 92.6  |
| Здравоохранение и<br>предоставление<br>социальных услуг  | 89.7  | 94.0  | 97.5  | 98.0  | 99.0  | 99.0  | 86.2                    | 91.0  | 96.5  | 97.5  | 98.5  | 98.5  |
| Деятельность по<br>организации отдыха и<br>развлечений, культуры<br>и спорта   | 22.2  | 24.6  | 28.4  | 34.9  | 37.6  | 52.6  | 18.3                    | 19.9  | 26.5  | 34.0  | 37.3  | 52.6  |
| Другие виды<br>деятельности  | 77.8  | 70.0  | 66.7  | 55.6  | 55.6  | 60.0  | 77.8                    | 70.0  | 66.7  | 55.6  | 55.6  | 60.0  |

**ЧИСЛО ПЕРСОНАЛЬНЫХ КОМПЬЮТЕРОВ (ПК) В ОБСЛЕДОВАННЫХ  
ОРГАНИЗАЦИЯХ ПО ВИДАМ ЭКОНОМИЧЕСКОЙ ДЕЯТЕЛЬНОСТИ**

(штук)

|   | Число ПК<br>в обследованных<br>организациях –<br>всего | в том числе   |                              | Поступило ПК<br>в отчетном году |
|---|--|---|------------------------------|---------------------------------|
|   |  | имевших доступ к<br>глобальным<br>информационным сетям<br>всего | из них<br>к сети<br>Интернет |                                 |
| <b>Всего</b>  |  |   |                              |                                 |
| 2009  | 61593  | 26488   | 20457                        | 6723                            |
| 2010  | 66167  | 31944   | 24779                        | 6341                            |
| 2011  | 72119  | 37235   | 30738                        | 7976                            |
| 2012  | 73984  | 39909   | 35988                        | 7860                            |
| 2013  | 77372  | 43299   | 39123                        | 8726                            |
| 2014  | 79881  | 52139   | 45879                        | 6657                            |
| из них:   |  |   |                              |                                 |
| <b>Обрабатывающие производства</b>  |  |   |                              |                                 |
| 2009  | 7093   | 3303  | 3251                         | 569                             |
| 2010  | 7676   | 3469  | 3429                         | 764                             |
| 2011  | 7836   | 4210  | 4208                         | 788                             |
| 2012  | 8506   | 4840  | 4840                         | 749                             |
| 2013  | 8739   | 5236  | 5219                         | 793                             |
| 2014  | 8855   | 5497  | 5231                         | 841                             |
| <b>Производство и распределение<br/>электроэнергии, газа и воды</b>   |  |   |                              |                                 |
| 2009  | 5443   | 2227  | 1746                         | 557                             |
| 2010  | 5888   | 2718  | 2158                         | 544                             |
| 2011  | 6171   | 2934  | 2279                         | 447                             |
| 2012  | 6110   | 3312  | 2370                         | 338                             |
| 2013  | 6160   | 3517  | 2583                         | 163                             |
| 2014  | 6622   | 4806  | 3526                         | 691                             |
| <b>Строительство</b>  |  |   |                              |                                 |
| 2009  | 951  | 365   | 365                          | 104                             |
| 2010  | 1048   | 515   | 515                          | 110                             |
| 2011  | 1128   | 611   | 611                          | 161                             |
| 2012  | 1175   | 628   | 628                          | 152                             |
| 2013  | 986  | 733   | 702                          | 94                              |
| 2014  | 1028   | 834   | 787                          | 70                              |
| <b>Оптовая и розничная торговля; ре-<br/>монт автотранспортных средств,<br/>мотоциклов, бытовых изделий и<br/>предметов личного пользования</b> |  |   |                              |                                 |
| 2009  | 3897   | 2079  | 1848                         | 251                             |
| 2010  | 4558   | 2651  | 2471                         | 498                             |
| 2011  | 5627   | 3548  | 3293                         | 426                             |
| 2012  | 4260   | 2877  | 2877                         | 548                             |
| 2013  | 4735   | 3492  | 3492                         | 623                             |
| 2014  | 5677   | 4676  | 4470                         | 501                             |

|  |  |                                    |                              |                                 | Продолжение |
|--|--|------------------------------------|------------------------------|---------------------------------|-------------|
|  | Число ПК<br>в обследованных<br>организациях –<br>всего | в том числе                        |                              | Поступило ПК<br>в отчетном году |             |
|  |  | имевших доступ к                   |                              |                                 |             |
|  |  | глобальным<br>информационным сетям |                              |                                 |             |
|  |  | всего                              | из них<br>к сети<br>Интернет |                                 |             |
| <b>Гостиницы и рестораны</b>   |  |                                    |                              |                                 |             |
| 2009   | 151  | 54                                 | 54                           | 87                              |             |
| 2010   | 203  | 103                                | 103                          | 8                               |             |
| 2011   | 214  | 109                                | 109                          | 31                              |             |
| 2012   | 183  | 93                                 | 93                           | 13                              |             |
| 2013   | 187  | 117                                | 115                          | 5                               |             |
| 2014   | 190  | 149                                | 129                          | 6                               |             |
| <b>Транспорт и связь</b>   |  |                                    |                              |                                 |             |
| 2009   | 4224   | 1951                               | 1577                         | 744                             |             |
| 2010   | 4779   | 3015                               | 2368                         | 607                             |             |
| 2011   | 5345   | 3576                               | 2908                         | 492                             |             |
| 2012   | 5634   | 3780                               | 3183                         | 452                             |             |
| 2013   | 5538   | 3835                               | 3315                         | 215                             |             |
| 2014   | 5795   | 4581                               | 3926                         | 396                             |             |
| <b>Финансовая деятельность</b>   |  |                                    |                              |                                 |             |
| 2009   | 7550   | 4923                               | 1817                         | 975                             |             |
| 2010   | 7832   | 5501                               | 2009                         | 769                             |             |
| 2011   | 8142   | 5381                               | 2069                         | 769                             |             |
| 2012   | 6673   | 3015                               | 2687                         | 524                             |             |
| 2013   | 7628   | 3017                               | 2327                         | 1524                            |             |
| 2014   | 5994   | 2900                               | 2377                         | 392                             |             |
| <b>Операции с недвижимым имуществом,<br/>аренда и предоставление услуг</b>                           |  |                                    |                              |                                 |             |
| 2009   | 4225   | 989                                | 977                          | 530                             |             |
| 2010   | 4708   | 1474                               | 1288                         | 511                             |             |
| 2011   | 5353   | 2327                               | 2317                         | 804                             |             |
| 2012   | 5906   | 2889                               | 2887                         | 824                             |             |
| 2013   | 6130   | 2761                               | 2760                         | 679                             |             |
| 2014   | 6815   | 4047                               | 3984                         | 639                             |             |
| <b>Государственное управление и<br/>обеспечение военной безопасности;<br/>социальное страхование</b> |  |                                    |                              |                                 |             |
| 2009   | 15853  | 4075                               | 2396                         | 1847                            |             |
| 2010   | 17006  | 5273                               | 3255                         | 1735                            |             |
| 2011   | 17735  | 6379                               | 4813                         | 1639                            |             |
| 2012   | 18995  | 7573                               | 5878                         | 1699                            |             |
| 2013   | 19264  | 8201                               | 6693                         | 2040                            |             |
| 2014   | 19904  | 10596                              | 7891                         | 1602                            |             |

| Продолжение  |  |   |                              |                                 |
|--|--|---|------------------------------|---------------------------------|
|  | Число ПК<br>в обследованных<br>организациях –<br>всего | в том числе   |                              | Поступило ПК<br>в отчетном году |
|  |  | имевших доступ к<br>глобальным<br>информационным сетям<br>всего | из них<br>к сети<br>Интернет |                                 |
| <b>Высшее образование</b>  |  |   |                              |                                 |
| 2009   | 6161   | 4704  | 4663                         | 514                             |
| 2010   | 5775   | 4530  | 4530                         | 208                             |
| 2011   | 6517   | 5010  | 5010                         | 962                             |
| 2012   | 7447   | 6315  | 6315                         | 955                             |
| 2013   | 7238   | 6114  | 6114                         | 687                             |
| 2014   | 7736   | 6897  | 6825                         | 471                             |
| <b>Здравоохранение и предоставление<br/>социальных услуг</b>                   |  |   |                              |                                 |
| 2009   | 3296   | 620   | 584                          | 313                             |
| 2010   | 3813   | 920   | 899                          | 455                             |
| 2011   | 4610   | 1515  | 1496                         | 838                             |
| 2012   | 5462   | 2229  | 2179                         | 1030                            |
| 2013   | 6819   | 3481  | 3019                         | 1397                            |
| 2014   | 7110   | 3930  | 3536                         | 416                             |
| <b>Деятельность по организации отдыха и<br/>развлечений, культуры и спорта</b> |  |   |                              |                                 |
| 2009   | 955  | 284   | 268                          | 80                              |
| 2010   | 1072   | 438   | 417                          | 116                             |
| 2011   | 1487   | 677   | 667                          | 283                             |
| 2012   | 1663   | 941   | 935                          | 276                             |
| 2013   | 1759   | 1033  | 1022                         | 256                             |
| 2014   | 1856   | 1203  | 1174                         | 269                             |

## МЕТОДОЛОГИЧЕСКИЕ ПОЯСНЕНИЯ

**Персонал, занятый исследованиями и разработками** - совокупность лиц, чья творческая деятельность, осуществляемая на систематической основе, направлена на увеличение суммы научных знаний и поиск новых областей применения этих знаний, а так же занятых оказанием прямых услуг, связанных с выполнением исследований и разработок. В статистике персонал, занятый исследованиями и разработками, учитывается как списочный состав работников организаций, выполняющих исследования и разработки.

В составе персонала, занятого исследованиями и разработками, выделяются четыре категории: исследователи, техники, вспомогательный персонал и прочий персонал.

**Исследователи** - работники, профессионально занимающиеся исследованиями и разработками и непосредственно осуществляющие создание новых знаний, продуктов, методов и систем, а также управление указанными видами деятельности.

**Техники** – работники, участвующие в исследованиях и разработках, выполняющие технические функции, как правило, под руководством исследователей.

**Вспомогательный персонал** - работники, выполняющие вспомогательные функции, связанные с проведением исследований и разработок: работники планово-экономических, финансовых подразделений, патентных служб, подразделений научно-технической информации, научно-технических библиотек; рабочие, осуществляющие монтаж, наладку, обслуживание и ремонт научного оборудования и приборов; рабочие опытных (экспериментальных) производств; лаборанты, не имеющие высшего и среднего профессионального образования.

**Прочий персонал** - работники по хозяйственному обслуживанию, а так же выполняющие функции общего характера, связанные с деятельностью организации в целом (работники бухгалтерии, кадровой службы, канцелярии, подразделений материально-технического обеспечения и т.п.).

**Аспирантура** - основная форма подготовки научно-педагогических кадров высшей квалификации в образовательных организациях высшего образования, в организациях дополнительного профессионального образования и научных организациях. Подготовка аспирантов осуществляется по отраслям науки и научным специальностям в соответствии с действующей Номенклатурой специальностей научных работников, утвержденной приказом Минобрнауки России от 25.02.2009 № 59. В аспирантуру принимаются лица, имеющие высшее профессиональное образование. Обучение осуществляется в аспирантуре по очной и заочной формам.

Под **информационными и коммуникационными технологиями (далее ИКТ)** понимаются технологии, использующие средства микроэлектроники для сбора, хранения, обработки, поиска, передачи и представления данных, текстов, образов и звука.

**Локальная вычислительная сеть** соединяет две или более ЭВМ (возможно, разного типа), а также принтеры, сканеры, системы сигнализации (охранной, пожарной) и другое производственное оборудование или периферийные устройства, расположенные в пределах одного или нескольких соседних зданий, и не используется для этого средства связи общего назначения.

**Глобальная информационная сеть** охватывает совокупность электронно-вычислительных машин (ЭВМ) и (или) их локальных сетей, которые могут быть расположены в любых точках земного шара, связанных между собой каналами дальней связи (коммутируемыми или выделенными), предоставляемыми телефонными компаниями или другими организациями связи. Глобальная информационная сеть обеспечивает пользователям возможность обмениваться информацией, совместно использовать технические и программные средства, информационные ресурсы. Глобальная сеть может быть как общедоступной (Интернет), так и специализированной (корпоративной или ведомственной – Интранет, Экстранет).

# **Финансы**

## **Раздел 21**

|   |            |
|---|------------|
| <i>Состояние расчетов<br/>в организациях</i>              | <i>257</i> |
| <i>Финансовые результаты<br/>деятельности организаций</i> | <i>261</i> |
| <i>Методологические<br/>пояснения</i>                     | <i>264</i> |

Сальдированный финансовый результат деятельности крупных и средних организаций области в 2014 г. снизился по отношению к предыдущему году на 19.7% и составил 33.9 млрд. руб. Финансовый результат производственной деятельности области зависит главным образом от вида деятельности «добыча полезных ископаемых», который доминирует в промышленности, в связи с чем основной причиной является сокращение размеров финансового результата в данном виде деятельности на 25.7%, при этом его доля в общем объеме сальдированного финансового результата организаций области снизилась за год с 61.5% до 59.9%. По итогам 2014 г. прибыль в размере 45138.6 млн. руб. получили 386 организаций области, убыток в размере 11261.6 млн. руб. – 174 организации. В целом по области объем полученной прибыли сократился по отношению к 2013 г. на 7.3%, при этом размеры убытка возросли в 1.7 раза.

Доля убыточных организаций в общем количестве крупных и средних коммерческих организаций за год возросла на 3.7 п.п. и по итогам 2014 г. составила 31.1%. Увеличение удельного веса убыточных организаций отмечено во многих видах экономической деятельности: «сельское хозяйство, охота и лесное хозяйство» - с 25.4% до 26.0%, «обрабатывающие производства» - с 19.8% до 25.0%, «производство и распределение электроэнергии, газа и воды» - с 50.0% до 51.4%, «операции с недвижимым имуществом, аренда и предоставление услуг» - с 39.5% до 44.3%, «оптовая и розничная торговля, ремонт автотранспортных средств, мотоциклов, бытовых изделий и предметов личного пользования» - с 21.4% до 28.7%, «предоставление прочих коммунальных, социальных и персональных услуг» - с 23.3% до 25.0%, «строительство» - с 17.1% до 19.4%. Только по видам деятельности «транспорт и связь» и «здравоохранение и предоставление социальных услуг» и «образование» удельный вес убыточных организаций в 2014 г. снизился, соответственно, с 38.3% до 35.0%, с 37.5% до 30.0% и с 37.5% до 33.3%.

В 2014 г. увеличились взаимные долги по расчетам организаций. Общая дебиторская задолженность на конец декабря 2014 г. возросла на 4.2% по сравнению с аналогичной датой 2013 г., кредиторская задолженность – на 29.0%. Просроченная дебиторская задолженность на конец 2014 г. увеличилась на 3.5 млрд. руб. и составила 9.5 млрд. руб., просроченная кредиторская задолженность снизилась за этот период на 2.6 млрд. руб. и составила 7.3 млрд. руб.

Объем просроченной дебиторской задолженности на 66.9% сформировался в «обрабатывающих производствах», 14.3% приходится на «производство и распределение электроэнергии, газа и воды», в остальных видах деятельности объемы просроченной дебиторской задолженности были незначительными. Просроченная кредиторская задолженность сложилась главным образом в «обрабатывающих производствах» - 46.6% общей, в «производстве и распределении электроэнергии» - 22.5% и «сельском хозяйстве, охоте и лесном хозяйстве» - 21.9%.

Общая задолженность организаций по кредитам банков и займам возросла за 2014 г. на 6.8% и на конец года составила 176.8 млрд. руб., при этом просроченная задолженность существенно увеличилась.



**СОСТОЯНИЕ РАСЧЕТОВ В ОРГАНИЗАЦИЯХ <sup>1)</sup>**

**ЗАДОЛЖЕННОСТЬ ОРГАНИЗАЦИЙ**

(на конец года; миллионов рублей)

|   | 2005    | 2008     | 2009     | 2010     | 2011     | 2012     | 2013     | 2014     |
|---|---------|----------|----------|----------|----------|----------|----------|----------|
| Суммарная задолженность по обязательствам | 62553.6 | 137969.1 | 136177.5 | 148306.8 | 170357.6 | 231136.1 | 251320.5 | 287570.6 |
| из неё просроченная                       | 7757.4  | 11017.0  | 10082.1  | 15238.8  | 17231.3  | 17679.3  | 9917.2   | 7521.3   |
| Из суммарной задолженности:               |         |          |          |          |          |          |          |          |
| кредиторская задолженность                | 24908.9 | 57145.1  | 56408.3  | 60420.8  | 75235.1  | 87238.3  | 85886.8  | 110813.5 |
| из неё просроченная                       | 7507.7  | 10196.7  | 9018.4   | 10545.2  | 17167.7  | 17671.7  | 9910.5   | 7303.8   |
| задолженность по кредитам банков и займам | 37644.7 | 80824.0  | 79769.2  | 87886.0  | 95122.5  | 143897.8 | 165433.7 | 176757.1 |
| из неё просроченная                       | 249.7   | 820.3    | 1063.7   | 4693.6   | 63.6     | 7.6      | 6.7      | 217.5    |
| Дебиторская задолженность                 | 25344.7 | 54943.5  | 61548.1  | 69910.1  | 85279.0  | 91689.2  | 91349.3  | 95165.0  |
| из неё просроченная                       | 7549.7  | 11744.1  | 10199.5  | 5064.2   | 8270.9   | 11674.4  | 5956.3   | 9478.7   |

<sup>1)</sup> По данным оперативной статистической отчетности без субъектов малого предпринимательства, банков, страховых и бюджетных организаций, юридических лиц с численностью не более 15 человек.

**ПРОСРОЧЕННАЯ КРЕДИТОРСКАЯ ЗАДОЛЖЕННОСТЬ ОРГАНИЗАЦИЙ  
ПО ВИДАМ ЭКОНОМИЧЕСКОЙ ДЕЯТЕЛЬНОСТИ в 2014 г.**

(на конец года; миллионов рублей)

|  | Просро-<br>ченная<br>креди-<br>торская<br>задол-<br>женность | из нее             |                                   |  |
|--|--|--------------------|-----------------------------------|--|
|  |  | постав-<br>щикам   | в бюд-<br>жеты<br>всех<br>уровней | по платежам<br>в государст-<br>венные вне-<br>бюджетные<br>фонды |
| Всего  | 7303.8   | 5924.1             | 468.2                             | 262.2  |
| в процентах к итогу  | 100.0  | 81.1               | 6.4                               | 3.6  |
| из него организации с основным видом<br>экономической деятельности:  |  |                    |                                   |  |
| Сельское хозяйство, охота и лесное хозяйство   | 1596.7   | 890.2              | 28.3                              | 123.5  |
| в процентах к итогу  | 100.0  | 55.8 <sup>1)</sup> | 1.8                               | 7.7  |
| Рыболовство, рыбоводство   | ...  | ...                | -                                 | -  |
| в процентах к итогу  | 100.0 <sup>1)</sup>  | 0.0 <sup>1)</sup>  | -                                 | -  |
| Добыча полезных ископаемых   | ...  | ...                | -                                 | -  |
| в процентах к итогу  | 100.0  | 100.0              | -                                 | -  |
| Обрабатывающие производства  | 3403.4   | 2904.8             | 381.8                             | 102.6  |
| в процентах к итогу  | 100.0  | 85.3               | 11.2                              | 3.0  |
| Производство и распределение электроэнергии,<br>газа и воды  | 1642.1   | 1604.3             | 2.0                               | 0.3  |
| в процентах к итогу  | 100.0  | 97.7               | 0.1                               | 0.0  |
| Строительство  | 489.1  | 422.5              | 29.8                              | 25.9   |
| в процентах к итогу  | 100.0  | 86.4               | 6.1                               | 5.3  |
| Оптовая и розничная торговля; ремонт автотранспортных<br>средств, мотоциклов, бытовых изделий и предметов<br>личного пользования | 0.6  | 0.6                | -                                 | -  |
| в процентах к итогу  | 100.0  | 100.0              | -                                 | -  |
| Гостиницы и рестораны  | 1.1  | 0.0                | 1.0                               | 0.1  |
| в процентах к итогу  | 100.0  | 0.0                | 90.9                              | 9.1  |
| Транспорт и связь  | 54.9   | 41.0               | 10.0                              | 3.9  |
| в процентах к итогу  | 100.0  | 74.7               | 18.2                              | 7.1  |
| Операции с недвижимым имуществом, аренда и<br>предоставление услуг   | 3.6  | 1.2                | 1.3                               | -  |
| в процентах к итогу  | 100.0  | 33.3               | 36.1                              | -  |
| Образование  | 14.6   | 0.8                | 7.6                               | 4.4  |
| в процентах к итогу  | 100.0  | 5.5                | 52.1                              | 30.1   |
| Здравоохранение и предоставление<br>социальных услуг   | -  | -                  | -                                 | -  |
| в процентах к итогу  | -  | -                  | -                                 | -  |
| Предоставление прочих коммунальных, социальных<br>и персональных услуг   | 50.2   | 11.3               | 6.4                               | 1.4  |
| в процентах к итогу  | 100.0  | 22.5               | 12.7                              | 2.8  |

<sup>1)</sup> Данные не публикуются в целях обеспечения конфиденциальности первичных статистических данных, полученных от организаций, в соответствии с Федеральным законом от 29.11.07 №282-ФЗ «Об официальном статистическом учете и системе государственной статистики в Российской Федерации» (ст.4 п.5, ст.9 п.1).

**ПРОСРОЧЕННАЯ ДЕБИТОРСКАЯ ЗАДОЛЖЕННОСТЬ ОРГАНИЗАЦИЙ  
ПО ВИДАМ ЭКОНОМИЧЕСКОЙ ДЕЯТЕЛЬНОСТИ в 2014 г.**  
(на конец года; миллионов рублей)

|   | Просроченная<br>дебиторская задолженность | из нее<br>покупателей |
|---|---|-----------------------|
| Всего   | 9478.7                                    | 8254.1                |
| в процентах к итогу   | 100.0                                     | 87.1                  |
| из него организации с основным видом<br>экономической деятельности:   |   |                       |
| Сельское хозяйство, охота и лесное хозяйство  | 898.6                                     | 885.2                 |
| в процентах к итогу   | 100.0                                     | 98.5                  |
| Рыболовство, рыбоводство  | ... <sup>1)</sup>                         | ... <sup>1)</sup>     |
| в процентах к итогу   | 100.0                                     | 0.0                   |
| Добыча полезных ископаемых  | ... <sup>1)</sup>                         | ... <sup>1)</sup>     |
| в процентах к итогу   | 100.0                                     | 8.6                   |
| Обрабатывающие производства   | 6337.9                                    | 5636.9                |
| в процентах к итогу   | 100.0                                     | 88.9                  |
| Производство и распределение<br>электроэнергии, газа и воды   | 1357.0                                    | 1322.3                |
| в процентах к итогу   | 100.0                                     | 97.4                  |
| Строительство   | 311.2                                     | 295.2                 |
| в процентах к итогу   | 100.0                                     | 94.9                  |
| Оптовая и розничная торговля; ремонт<br>автотранспортных средств, мотоциклов,<br>бытовых изделий и предметов личного<br>пользования | 25.6                                      | 23.2                  |
| в процентах к итогу   | 100.0                                     | 90.6                  |
| Гостиницы и рестораны   | 1.1                                       | 1.1                   |
| в процентах к итогу   | 100.0                                     | 100.0                 |
| Транспорт и связь   | 42.3                                      | 33.7                  |
| в процентах к итогу   | 100.0                                     | 79.7                  |
| Операции с недвижимым имуществом, аренда<br>и предоставление услуг  | 104.0                                     | 4.1                   |
| в процентах к итогу   | 100.0                                     | 3.9                   |
| Образование   | 0.2                                       | 0.2                   |
| в процентах к итогу   | 100.0                                     | 100.0                 |
| Здравоохранение и предоставление<br>социальных услуг  | 0.0                                       | 0.0                   |
| в процентах к итогу   | 100.0                                     | 100.0                 |
| Предоставление прочих коммунальных,<br>социальных и персональных услуг  | 33.6                                      | 20.7                  |
| в процентах к итогу   | 100.0                                     | 61.6                  |

<sup>1)</sup> Данные не публикуются в целях обеспечения конфиденциальности первичных статистических данных, полученных от организаций, в соответствии с Федеральным законом от 29.11.07 №282-ФЗ «Об официальном статистическом учете и системе государственной статистики в Российской Федерации» (ст.4 п.5, ст.9 п.1).

**ПРЕВЫШЕНИЕ КРЕДИТОРСКОЙ ЗАДОЛЖЕННОСТИ НАД ДЕБИТОРСКОЙ  
ПО ВИДАМ ЭКОНОМИЧЕСКОЙ ДЕЯТЕЛЬНОСТИ  
в 2014г.**

(на конец года; миллионов рублей)

|  | Дебиторская<br>задолженность | Кредиторская<br>задолженность | Превышение кредиторской<br>задолженности над<br>дебиторской |   |
|--|------------------------------|-------------------------------|---|---|
|  |                              |                               | всего   | в процентах<br>к дебиторской<br>задолженности |
| <b>Всего</b>   | <b>95165.0</b>               | <b>110813.5</b>               | <b>15648.5</b>  | <b>16.4</b>                                   |
| из него организации с<br>основным видом<br>экономической<br>деятельности:  |                              |                               |   |   |
| Сельское хозяйство,<br>охота и лесное хозяйство  | 23322.6                      | 17645.0                       | -5677.6   | x   |
| Рыболовство, рыбоводство   | ... <sup>1)</sup>            | ... <sup>1)</sup>             | ... <sup>1)</sup>   | x   |
| Добыча полезных<br>ископаемых  | ... <sup>1)</sup>            | ... <sup>1)</sup>             | ... <sup>1)</sup>   | 4.0р.   |
| Обрабатывающие<br>производства   | 35564.4                      | 26354.2                       | -9210.2   | x   |
| Производство и распределение<br>электроэнергии, газа и воды  | 5288.3                       | 7788.5                        | 2500.2  | 47.3  |
| Строительство  | 4030.7                       | 6481.5                        | 2450.8  | 60.8  |
| Оптовая и розничная торговля;<br>ремонт автотранспортных<br>средств, мотоциклов,<br>бытовых изделий и предметов<br>личного пользования | 17086.2                      | 16079.6                       | -1006.6   | x   |
| Гостиницы и рестораны  | 52.9                         | 91.5                          | 38.6  | 73.0  |
| Транспорт и связь  | 1996.0                       | 2133.6                        | 137.6   | 6.9   |
| Операции с недвижимым<br>имуществом, аренда и<br>предоставление услуг  | 1988.3                       | 5488.5                        | 3500.2  | 176.0   |
| Образование  | 45.2                         | 316.4                         | 271.2   | 6.0р.   |
| Здравоохранение и<br>предоставление<br>социальных услуг  | 43.0                         | 68.8                          | 25.8  | 60.0  |
| Предоставление прочих<br>коммунальных, социальных и<br>персональных услуг  | 100.1                        | 135.3                         | 35.2  | 35.2  |

<sup>1)</sup> Данные не публикуются в целях обеспечения конфиденциальности первичных статистических данных, полученных от организаций, в соответствии с Федеральным законом от 29.11.07 №282-ФЗ «Об официальном статистическом учете и системе государственной статистики в Российской Федерации» (ст.4 п.5, ст.9 п.1).

**ЗАДОЛЖЕННОСТЬ ПОКУПАТЕЛЕЙ И ПОСТАВЩИКАМ  
ПО ВИДАМ ЭКОНОМИЧЕСКОЙ ДЕЯТЕЛЬНОСТИ**

в 2014 г.

(на конец года; миллионов рублей)

|  | Задолжен-<br>ность<br>покупате-<br>лей | в том числе<br>просроченная |   | Задолжен-<br>ность<br>поставщи-<br>кам | в том числе<br>просроченная |   |
|--|--|-----------------------------|---|--|-----------------------------|---|
|  |  | всего                       | в процентах<br>от общей<br>задолжен-<br>ности |  | всего                       | в процентах<br>от общей<br>задолжен-<br>ности |
| Всего  | 65719.1                                | 8254.1                      | 12.6  | 56756.2                                | 5924.1                      | 10.4  |
| из него организации<br>с основным видом<br>экономической<br>деятельности:  |  |                             |   |  |                             |   |
| Сельское хозяйство,<br>охота и лесное хозяйство  | 15565.3                                | 885.2                       | 5.7   | 12055.2                                | 890.2                       | 7.4   |
| Рыболовство, рыбоводство   | ... <sup>1)</sup>                      | ... <sup>1)</sup>           | 0.0   | ... <sup>1)</sup>                      | ... <sup>1)</sup>           | 0.0   |
| Добыча полезных<br>ископаемых  | ... <sup>1)</sup>                      | ... <sup>1)</sup>           | 1.4   | ... <sup>1)</sup>                      | ... <sup>1)</sup>           | 1.7   |
| Обрабатывающие<br>производства   | 25070.8                                | 5636.9                      | 22.5  | 16217.9                                | 2904.8                      | 17.9  |
| Производство и распределение<br>электроэнергии, газа и воды  | 4959.9                                 | 1322.3                      | 26.7  | 6422.1                                 | 1604.3                      | 25.0  |
| Строительство  | 2903.2                                 | 295.2                       | 10.2  | 3144.0                                 | 422.5                       | 13.4  |
| Оптовая и розничная торговля;<br>ремонт автотранспортных<br>средств, мотоциклов,<br>бытовых изделий и предметов<br>личного пользования | 12392.6                                | 23.2                        | 0.2   | 12304.9                                | 0.6                         | 0.0   |
| Гостиницы и рестораны  | 50.7                                   | 1.1                         | 2.1   | 62.7                                   | 0.0                         | 0.0   |
| Транспорт и связь  | 1824.6                                 | 33.7                        | 1.8   | 1516.8                                 | 41.0                        | 2.7   |
| Операции с недвижимым<br>имуществом, аренда и<br>предоставление услуг  | 646.9                                  | 4.1                         | 0.6   | 1824.4                                 | 1.2                         | 0.1   |
| Образование  | 31.2                                   | 0.2                         | 0.8   | 280.6                                  | 0.8                         | 0.3   |
| Здравоохранение и<br>предоставление<br>социальных услуг  | 27.7                                   | 0.0                         | 0.0   | 48.4                                   | -                           | -   |
| Предоставление прочих<br>коммунальных, социальных<br>и персональных услуг  | 69.2                                   | 20.7                        | 29.9  | 32.9                                   | 11.3                        | 34.2  |

<sup>1)</sup> Данные не публикуются в целях обеспечения конфиденциальности первичных статистических данных, полученных от организаций, в соответствии с Федеральным законом от 29.11.07 №282-ФЗ «Об официальном статистическом учете и системе государственной статистики в Российской Федерации» (ст.4 п.5, ст.9 п.1).

## ФИНАНСОВЫЕ РЕЗУЛЬТАТЫ ДЕЯТЕЛЬНОСТИ ОРГАНИЗАЦИЙ<sup>1)</sup>

### САЛЬДИРОВАННЫЙ ФИНАНСОВЫЙ РЕЗУЛЬТАТ (ПРИБЫЛЬ МИНУС УБЫТОК) ОРГАНИЗАЦИЙ ПО ВИДАМ ЭКОНОМИЧЕСКОЙ ДЕЯТЕЛЬНОСТИ<sup>1)</sup> (в фактически действовавших ценах; миллионов рублей)

|  | 2005  | 2008  | 2009 | 2010  | 2011  | 2012  | 2013  | 2014  |
|--|-------|-------|------|-------|-------|-------|-------|-------|
| Сальдированный финансовый результат (прибыль минус убыток) –   |       |       |      |       |       |       |       |       |
| всего  | 12704 | 26345 | 4209 | 15307 | 42996 | 39362 | 42169 | 33877 |
| из него организации с основным видом экономической деятельности:   |       |       |      |       |       |       |       |       |
| Сельское хозяйство, охота и лесное хозяйство   | -182  | -434  | -597 | 312   | 810   | 3603  | 3951  | 6548  |
| Рыболовство, рыбоводство   | 0     | 0     | 1    | 1     | -8    | -1    | 0     | -2    |
| Добыча полезных ископаемых   | 10895 | 22057 | 762  | 6851  | 33884 | 25668 | 25946 | 20303 |
| Обрабатывающие производства  | 896   | 2785  | 993  | 2228  | 3686  | 2576  | 7076  | 4730  |
| Производство и распределение электроэнергии, газа и воды   | 828   | 389   | 563  | 867   | -7    | 376   | -1426 | -333  |
| Строительство  | 29    | 425   | 2132 | 1970  | 1177  | 2735  | 2878  | 2928  |
| Оптовая и розничная торговля; ремонт автотранспортных средств, мотоциклов, бытовых изделий и предметов личного пользования | 214   | -32   | 621  | 702   | 841   | 1394  | 1972  | 2592  |
| Гостиницы и рестораны  | 4     | 24    | 5    | 3     | 45    | 51    | 46    | 44    |
| Транспорт и связь  | -133  | 237   | 476  | 2269  | 2934  | 3475  | 2158  | 313   |
| Операции с недвижимым имуществом, аренда и предоставление услуг  | 135   | 158   | -317 | 141   | -14   | -335  | -273  | -3100 |
| Образование  | 4     | 21    | -7   | -9    | -9    | 1     | -2    | 16    |
| Здравоохранение и предоставление социальных услуг  | 3     | 12    | 14   | 10    | 2     | 6     | 9     | 2     |
| Предоставление прочих коммунальных, социальных и персональных услуг  | 1     | 12    | 0    | -28   | -21   | -23   | 12    | 10    |

<sup>1)</sup> По данным годовой бухгалтерской отчетности, без субъектов малого предпринимательства.  
Знак (-) означает убыток.

**УДЕЛЬНЫЙ ВЕС УБЫТОЧНЫХ ОРГАНИЗАЦИЙ  
ПО ВИДАМ ЭКОНОМИЧЕСКОЙ ДЕЯТЕЛЬНОСТИ**  
(в процентах от общего числа организаций)

|   | 2005 | 2008 | 2009 | 2010 | 2011 | 2012 | 2013 | 2014 |
|---|------|------|------|------|------|------|------|------|
| Всего   | 46.4 | 27.0 | 30.8 | 25.8 | 26.7 | 29.9 | 27.4 | 31.1 |
| из него организации с основным видом<br>экономической деятельности:   |      |      |      |      |      |      |      |      |
| Сельское хозяйство, охота и лесное<br>хозяйство   | 52.6 | 30.2 | 30.6 | 27.6 | 21.6 | 25.4 | 25.4 | 26.0 |
| Рыболовство, рыбоводство  | 50.0 | -    | -    | -    | 33.3 | 33.3 | 33.3 | 33.3 |
| Добыча полезных ископаемых  | 50.0 | -    | -    | -    | -    | -    | -    | -    |
| Обрабатывающие производства   | 46.8 | 26.3 | 37.2 | 28.4 | 24.5 | 26.1 | 19.8 | 25.0 |
| Производство и распределение<br>электроэнергии, газа и воды   | 48.9 | 31.0 | 25.0 | 12.0 | 40.6 | 42.9 | 50.0 | 51.4 |
| Строительство   | 50.8 | 25.0 | 26.7 | 17.5 | 28.2 | 21.4 | 17.1 | 19.4 |
| Оптовая и розничная торговля; ремонт<br>автотранспортных средств, мотоциклов,<br>бытовых изделий и предметов личного<br>пользования | 34.2 | 25.0 | 29.8 | 21.5 | 24.3 | 28.6 | 21.4 | 28.7 |
| Гостиницы и рестораны   | 28.6 | 16.7 | 33.3 | 33.3 | 9.1  | 18.2 | 10.0 | 20.0 |
| Транспорт и связь   | 35.5 | 20.8 | 26.8 | 42.1 | 41.2 | 40.9 | 38.3 | 35.0 |
| Операции с недвижимым имуществом,<br>аренда и предоставление услуг  | 39.5 | 32.7 | 30.8 | 23.3 | 30.0 | 40.7 | 39.5 | 44.3 |
| Образование   | 30.8 | 33.3 | 29.4 | 33.3 | 46.2 | -    | 37.5 | 33.3 |
| Здравоохранение и предоставление<br>социальных услуг  | 30.0 | 12.5 | -    | 11.1 | 25.0 | -    | 37.5 | 30.0 |
| Предоставление прочих коммунальных,<br>социальных и персональных услуг  | 52.5 | 27.3 | 30.0 | 24.1 | 21.7 | 36.8 | 23.3 | 25.0 |

**СТРУКТУРА ЗАТРАТ НА ПРОИЗВОДСТВО ПРОДУКЦИИ (РАБОТ, УСЛУГ)  
ПО ВИДАМ ЭКОНОМИЧЕСКОЙ ДЕЯТЕЛЬНОСТИ в 2014 г.**

(в процентах к итогу)

|   | Все затраты | в том числе                  |                                |         |         |
|---|-------------|------------------------------|--------------------------------|---------|---------|
|   |             | матери-<br>альные<br>затраты | из них<br>сырье и<br>материалы | топливо | энергия |
| Всего   | 100         | 65.6                         | 43.1                           | 4.3     | 5.9     |
| из них по видам экономической<br>деятельности:  |             |                              |                                |         |         |
| Сельское хозяйство, охота и<br>лесное хозяйство   | 100         | 69.9                         | 54.3                           | 6.9     | 1.5     |
| Рыболовство, рыбоводство  | 100         | 25.0                         | 11.5                           | 7.4     | 5.1     |
| Добыча полезных ископаемых  | 100         | 71.7                         | 22.1                           | 6.0     | 16.9    |
| Обрабатывающие производства   | 100         | 68.7                         | 57.3                           | 2.5     | 2.6     |
| Производство и распределение<br>электроэнергии, газа и воды   | 100         | 68.7                         | 6.1                            | 7.0     | 23.4    |
| Строительство   | 100         | 61.5                         | 49.9                           | 4.0     | 1.5     |
| Оптовая и розничная торговля;<br>ремонт автотранспортных средств,<br>мотоциклов, бытовых изделий и<br>предметов личного пользования | 100         | 50.7                         | 30.7                           | 1.6     | 3.2     |
| Гостиницы и рестораны   | 100         | 36.3                         | 30.3                           | 0.7     | 3.8     |
| Транспорт и связь   | 100         | 35.2                         | 11.2                           | 8.8     | 3.7     |
| Операции с недвижимым имуществом,<br>аренда и предоставление услуг  | 100         | 33.3                         | 22.0                           | 1.6     | 1.1     |
| Образование   | 100         | 21.3                         | 8.4                            | 3.3     | 2.1     |
| Здравоохранение и<br>предоставление социальных услуг  | 100         | 26.4                         | 20.3                           | 1.6     | 3.7     |
| Предоставление прочих<br>коммунальных, социальных и<br>персональных услуг   | 100         | 28.9                         | 12.9                           | 7.9     | 4.1     |

Продолжение

|   | расходы на<br>оплату труда | в том числе  |   |                   |
|---|----------------------------|--|---|-------------------|
|   |                            | страховые<br>взносы в<br>Пенсионный<br>фонд, ФСС,<br>ФФОМС,<br>ТФОМС | амор-<br>тизация<br>основных<br>средств | прочие<br>затраты |
| Всего   | 14.6                       | 4.3  | 5.0                                     | 10.5              |
| из них по видам экономической<br>деятельности:  |                            |  |   |                   |
| Сельское хозяйство, охота и<br>лесное хозяйство   | 11.3                       | 3.1  | 10.8                                    | 4.9               |
| Рыболовство, рыбоводство  | 43.7                       | 12.2   | 6.1                                     | 13.0              |
| Добыча полезных ископаемых  | 9.5                        | 3.4  | 1.7                                     | 13.7              |
| Обрабатывающие производства   | 14.0                       | 4.1  | 4.1                                     | 9.1               |
| Производство и распределение<br>электроэнергии, газа и воды   | 17.1                       | 5.0  | 3.0                                     | 6.2               |
| Строительство   | 24.1                       | 7.1  | 1.9                                     | 5.4               |
| Оптовая и розничная торговля;<br>ремонт автотранспортных средств,<br>мотоциклов, бытовых изделий и<br>предметов личного пользования | 17.3                       | 5.0  | 5.0                                     | 22.0              |
| Гостиницы и рестораны   | 36.8                       | 11.1   | 1.6                                     | 14.2              |
| Транспорт и связь   | 21.2                       | 6.3  | 5.2                                     | 32.1              |
| Операции с недвижимым имуществом,<br>аренда и предоставление услуг  | 28.8                       | 8.3  | 8.4                                     | 21.2              |
| Образование   | 41.6                       | 10.0   | 1.5                                     | 25.6              |
| Здравоохранение и<br>предоставление социальных услуг  | 47.3                       | 12.5   | 2.8                                     | 11.0              |
| Предоставление прочих<br>коммунальных, социальных и<br>персональных услуг   | 43.5                       | 12.1   | 3.7                                     | 11.8              |

## МЕТОДОЛОГИЧЕСКИЕ ПОЯСНЕНИЯ

**Сальдированный финансовый результат (прибыль минус убыток)** – конечный финансовый результат, выявленный на основании бухгалтерского учета всех хозяйственных операций организаций. Представляет сумму прибыли (убытка) от продажи товаров, продукции (работ, услуг), основных средств, иного имущества организаций и доходов от прочих операций, уменьшенных на сумму расходов по этим операциям. Прочие доходы и расходы – штрафы, пени, неустойки за нарушение условий договоров; прибыль (убыток) прошлых лет, выявленная в отчетном году, курсовые разницы и др. Данные по сальдированному финансовому результату деятельности организаций приводятся в фактически действовавших ценах, структуре и методологии соответствующих лет.

**Суммарная задолженность по обязательствам организаций** включает кредиторскую задолженность, задолженность по кредитам банков и займам.

**Кредиторская задолженность** включает задолженность по расчетам с поставщиками и подрядчиками за поступившие материальные ценности, выполненные работы и оказанные услуги, в том числе задолженность, обеспеченная векселями выданными; задолженность по расчетам с дочерними и зависимыми обществами по всем видам операций; с рабочими и служащими по оплате труда, с бюджетом и внебюджетными фондами, включая сумму полученных авансов по предстоящим платежам.

**Дебиторская задолженность** включает задолженность по расчетам с покупателями и заказчиками за товары, работы и услуги, в том числе задолженность, обеспеченную векселями полученными; задолженность по расчетам с дочерними и зависимыми обществами; сумму уплаченных другим организациям авансов по предстоящим расчетам в соответствии с заключенными договорами; задолженность по расчетам с прочими дебиторами, включающую в себя задолженность финансовых и налоговых органов (в том числе по переплате по налогам, сборам и прочим платежам в бюджет); задолженность работников организации по предоставленным им ссудам и займам за счет средств этой организации или кредита; задолженность подотчетных лиц; поставщиков по недостаткам товарно - материальных ценностей, обнаруженным при приемке; задолженность по государственным заказам, федеральным программам за поставленные товары, работы и услуги, а также штрафы, пени и неустойки.

**Просроченная задолженность** – задолженность, не погашенная в сроки, установленные договором.



# ***ИНВЕСТИЦИИ***

## **Раздел 22**

|   |            |
|---|------------|
| <i>Инвестиции<br/>в нефинансовые активы</i> | <i>267</i> |
| <i>Финансовые вложения</i>                  | <i>272</i> |
| <i>Иностранные инвестиции</i>               | <i>272</i> |
| <i>Методологические<br/>пояснения</i>       | <i>274</i> |

Инвестиционная активность Курской области за последние годы имела тенденцию к снижению, темпы роста инвестиций в основной капитал ежегодно сокращались и в 2014 г. были негативными.

На развитие экономики и социальной сферы Курской области организациями всех форм собственности в 2014 г. использовано 71.7 млрд. руб. инвестиций в основной капитал (по предварительным данным), темпы роста инвестиций по отношению к предыдущему году составили 96.8% против 101.0% в 2013 г.

Около трети объема инвестиций в основной капитал приходится на инвестиции, направленные на развитие активной части основных фондов, однако доля их продолжала снижаться – за 2014 г. на 8.3 п.п. При этом увеличился удельный вес инвестиций в жилые дома – с 20.1% в 2013 г. до 26.4% в 2014 г., а также в здания и сооружения – с 38.9% в 2013 г. до 41.0% в 2014 г.

Структура инвестиций в основной капитал по источникам финансирования в 2014 г. изменилась в сторону увеличения доли собственных средств организаций (46.8% против 37.4% в предыдущем году) и снижения удельного веса привлеченных средств (53.2% против 62.6%). Снижение обусловлено главным образом сокращением доли привлеченных средств за счет банковских кредитов с 25.8% до 16.7%, которое не компенсировалось некоторым ростом доли заемных средств других организаций с 3.6% в 2013 г. до 5.1% в 2014 г. и доли бюджетных средств с 13.1% до 15.6%.

В структуре инвестиций в основной капитал по видам экономической деятельности в 2014 г. по сравнению с предыдущим годом произошли значительные изменения. Практически вдвое уменьшилась доля инвестиций по виду деятельности «сельское хозяйство, охота и лесное хозяйство» – с 27.1% в 2013 г. до 12.4% в 2014 г. Также, снизился удельный вес инвестиций в основной капитал по виду деятельности «обрабатывающие производства» - с 14.1% в 2013 г. до 13.1% в 2014 г. за счет отраслей пищевой промышленности. По всем другим видам деятельности удельный вес инвестиций в основной капитал возрос, хотя и в разной степени. Почти четверть объема инвестиций в основной капитал приходится на «производство и распределение электроэнергии, газа и воды» - 24.4%, по сравнению с предыдущим годом доля их увеличилась на 3.5 п.п. Существенный рост доли инвестиций в основной капитал отмечен и в других видах деятельности: по транспорту доля инвестиций в основной капитал возросла с 4.8% в 2013 г. до 9.5% в 2014 г., по виду деятельности «операции с недвижимым имуществом, аренда и предоставление услуг» с 10.9% до 12.2%, «предоставление прочих коммунальных, социальных и персональных услуг» - с 1.9% до 5.8%.

## ИНВЕСТИЦИИ В НЕФИНАНСОВЫЕ АКТИВЫ

### СТРУКТУРА ИНВЕСТИЦИЙ В НЕФИНАНСОВЫЕ АКТИВЫ<sup>1)</sup>

(в процентах к итогу)

| Годы | Инвестиции в<br>нефинансовые<br>активы –<br>всего | в том числе                         |  |  |   |
|------|---|-------------------------------------|--|--|---|
|      |   | инвестиции<br>в основной<br>капитал | инвестиции в<br>объекты интел-<br>лектуальной<br>собственности | инвестиции<br>в другие<br>нефинансовые<br>активы | затраты на научно-<br>исследовательские,<br>опытно-<br>конструкторские и<br>технологические<br>работы |
| 2005 | 100   | 99.9                                | 0.0  | 0.1  | 0.0   |
| 2008 | 100   | 98.7                                | 0.0  | 1.3  | 0.0   |
| 2009 | 100   | 99.8                                | 0.1  | 0.1  | 0.0   |
| 2010 | 100   | 98.5                                | 0.1  | 1.3  | 0.1   |
| 2011 | 100   | 99.2                                | 0.1  | 0.7  | 0.0   |
| 2012 | 100   | 97.0                                | 0.1  | 2.7  | 0.2   |
| 2013 | 100   | 98.5                                | 0.1  | 1.3  | 0.1   |
| 2014 | 100   | 98.3                                | ...  | 1.7  | ...   |

<sup>1)</sup> Без субъектов малого предпринимательства и объема инвестиций, не наблюдаемых прямыми статистическими методами.

### СТРУКТУРА ИНВЕСТИЦИЙ В ОСНОВНОЙ КАПИТАЛ ПО ФОРМАМ СОБСТВЕННОСТИ в 2014 г.

(без субъектов малого предпринимательства и объема инвестиций,  
не наблюдаемых прямыми статистическими методами; в процентах к итогу)

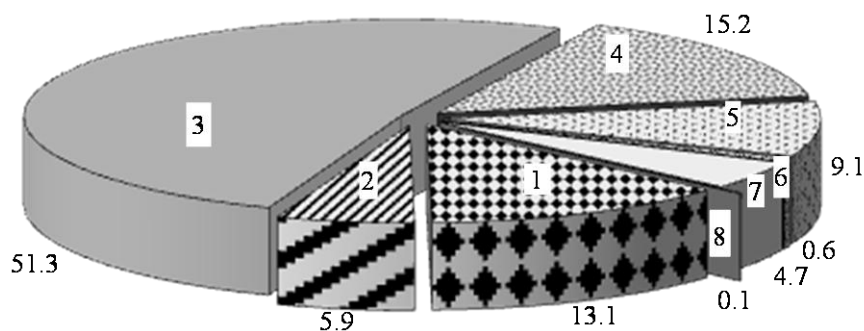

- 1 - государственная
- 2 - муниципальная
- 3 - частная
- 4 - собственность государственной корпорации
- 5 - смешанная российская
- 6 - иностранная
- 7 - совместная российская и иностранная
- 8 - прочие



**ИНВЕСТИЦИИ В ОСНОВНОЙ КАПИТАЛ  
ПО ВИДАМ ЭКОНОМИЧЕСКОЙ ДЕЯТЕЛЬНОСТИ<sup>1)</sup>**  
(в фактически действовавших ценах; миллионов рублей)

|   | 2005    | 2008              | 2009              | 2010              | 2011              | 2012              | 2013              | 2014              |
|---|---------|-------------------|-------------------|-------------------|-------------------|-------------------|-------------------|-------------------|
| Всего   | 13507.3 | 30636.0           | 30569.2           | 31469.7           | 49962.8           | 53361.4           | 54879.5           | 55382.0           |
| в том числе организации с основным<br>видом экономической деятельности:                 |         |                   |                   |                   |                   |                   |                   |                   |
| Сельское хозяйство, охота<br>и лесное хозяйство   | 1440.2  | 2833.9            | 2180.5            | 5736.1            | 12001.1           | 12462.0           | 14891.8           | 6876.1            |
| Рыболовство, рыбоводство  | 0.2     | -                 | -                 | -                 | 0.2               | -                 | -                 | -                 |
| Добыча полезных ископаемых  | 585.0   | ... <sup>2)</sup> | ... <sup>2)</sup> | ... <sup>2)</sup> | ... <sup>2)</sup> | ... <sup>2)</sup> | ... <sup>2)</sup> | ... <sup>2)</sup> |
| в том числе:  |         |                   |                   |                   |                   |                   |                   |                   |
| добыча полезных ископаемых,<br>кроме топливно-энергетических                            | 585.0   | ... <sup>2)</sup> | ... <sup>2)</sup> | ... <sup>2)</sup> | ... <sup>2)</sup> | ... <sup>2)</sup> | ... <sup>2)</sup> | ... <sup>2)</sup> |
| Обрабатывающие производства   | 1521.8  | 2487.7            | 1231.1            | 2739.6            | 10295.6           | 9404.1            | 7745.6            | 7251.2            |
| из них:   |         |                   |                   |                   |                   |                   |                   |                   |
| производство пищевых<br>продуктов, включая напитки,<br>и табака                         | 670.6   | 949.8             | 622.6             | 1761.1            | 8704.9            | 7255.9            | 5698.7            | 4106.2            |
| текстильное и швейное<br>производство   | 2.7     | 1.7               | 1.4               | 2.2               | 3.1               | 33.7              | 27.3              | 58.6              |
| производство кожи, изделий из<br>кожи и производство обуви                              | 108.5   | ... <sup>2)</sup> | ... <sup>2)</sup> | ... <sup>2)</sup> | ... <sup>2)</sup> | ... <sup>2)</sup> | -                 | ... <sup>2)</sup> |
| обработка древесины и<br>производство изделий из дерева                                 | 7.0     | ... <sup>2)</sup> | ... <sup>2)</sup> | ... <sup>2)</sup> | ... <sup>2)</sup> | ... <sup>2)</sup> | ... <sup>2)</sup> | ... <sup>2)</sup> |
| целлюлозно-бумажное произ-<br>водство; издательская и поли-<br>графическая деятельность | 115.8   | 12.4              | 2.1               | 1.0               | 16.0              | 119.5             | 184.5             | 24.2              |
| химическое производство   | 117.7   | 452.0             | 206.4             | 382.5             | 506.5             | 900.6             | 794.9             | 1967.8            |
| производство резиновых и<br>пластмассовых изделий                                       | 26.1    | 250.9             | 74.5              | 53.0              | 332.7             | 279.7             | 227.8             | 250.2             |
| производство прочих неметал-<br>лических минеральных<br>продуктов                       | 206.1   | 144.7             | 24.6              | 58.8              | 222.1             | 169.1             | 58.8              | 80.5              |
| металлургическое производство<br>и производство готовых метал-<br>лических изделий      | 0.8     | 13.1              | 12.0              | 9.9               | 20.5              | 43.6              | 62.9              | 84.1              |
| производство электро-<br>оборудования, электронного<br>и оптического оборудования       | 184.7   | 388.4             | 173.7             | 135.5             | 189.3             | 286.3             | 339.6             | 126.6             |
| производство транспортных<br>средств и оборудования                                     | 5.1     | 166.1             | 42.6              | 124.9             | 204.1             | 98.9              | 64.4              | 99.0              |

|  | 2005   | 2008              | 2009              | 2010              | 2011              | 2012              | 2013              | 2014              |
|--|--------|-------------------|-------------------|-------------------|-------------------|-------------------|-------------------|-------------------|
| Производство и распределение   |        |                   |                   |                   |                   |                   |                   |                   |
| электроэнергии, газа и воды  | 4102.3 | 11006.5           | 13032.6           | 10422.8           | 9433.2            | 8972.8            | 11464.6           | 13507.8           |
| Строительство  | 693.1  | 1171.8            | 2065.3            | 1549.1            | 1779.7            | 1299.5            | 452.7             | 538.5             |
| Оптовая и розничная торговля;<br>ремонт автотранспортных<br>средств, мотоциклов, бытовых<br>изделий и предметов личного<br>пользования | 645.0  | 3163.0            | 3684.3            | 1314.5            | 2192.7            | 1747.3            | 2674.4            | 2896.1            |
| в том числе:   |        |                   |                   |                   |                   |                   |                   |                   |
| торговля автотранспортными<br>средствами и мотоциклами,<br>их техническое обслуживание<br>и ремонт                                     | 496.4  | 521.3             | 456.2             | 115.1             | 29.3              | 101.2             | 53.3              | 31.4              |
| оптовая торговля, включая<br>торговлю через агентов, кроме<br>торговли автотранспортными<br>средствами и мотоциклами                   | 110.8  | 920.1             | 1159.6            | 462.4             | 855.2             | 271.9             | 419.0             | 310.2             |
| розничная торговля, кроме<br>торговли автотранспортными<br>средствами и мотоциклами  |        |                   |                   |                   |                   |                   |                   |                   |
| ремонт бытовых изделий и<br>предметов личного<br>пользования   | 37.8   | 1721.6            | 2068.5            | 737.0             | 1308.2            | 1374.1            | 2202.1            | 2554.5            |
| Гостиницы и рестораны  | 12.2   | ... <sup>2)</sup> | ... <sup>2)</sup> | ... <sup>2)</sup> | ... <sup>2)</sup> | ... <sup>2)</sup> | ... <sup>2)</sup> | ... <sup>2)</sup> |
| Транспорт и связь  | 889.6  | 2495.1            | 2202.5            | 2566.6            | 3258.9            | 2140.8            | 2609.5            | 5262.4            |
| из него связь  | 152.5  | 578.7             | 513.2             | 547.3             | 1264.8            | 1420.3            | 567.9             | 1420.1            |
| Финансовая деятельность  | 613.3  | 554.2             | 496.0             | 446.5             | 528.9             | 897.5             | 734.7             | 255.8             |
| Операции с недвижимым<br>имуществом, аренда и<br>предоставление услуг  | 1342.7 | 2996.7            | 2100.9            | 2875.0            | 4860.7            | 5545.8            | 5988.9            | 6745.6            |
| Государственное управление<br>и обеспечение военной<br>безопасности; социальное<br>страхование   | 426.6  | 620.5             | 813.8             | 505.5             | 1015.7            | 664.5             | 635.4             | 400.0             |
| Образование  | 468.9  | 892.6             | 681.7             | 344.7             | 659.7             | 1047.1            | 1917.4            | 1569.8            |

Продолжение

|   | 2005  | 2008  | 2009   | 2010   | 2011   | 2012   | 2013   | 2014   |
|---|-------|-------|--------|--------|--------|--------|--------|--------|
| Здравоохранение и предоставление социальных услуг                   | 607.3 | 578.7 | 1254.4 | 1791.8 | 2005.2 | 1455.9 | 1164.2 | 1584.4 |
| Предоставление прочих коммунальных, социальных и персональных услуг | 159.1 | 594.3 | 440.6  | 420.7  | 814.2  | 777.0  | 1036.0 | 3225.9 |

<sup>1)</sup> Без субъектов малого предпринимательства и объема инвестиций, не наблюдаемых прямыми статистическими методами.

<sup>2)</sup> Данные не публикуются в целях обеспечения конфиденциальности первичных статистических данных, полученных от организаций в соответствии с Федеральным законом от 29.11.07 №282-ФЗ «Об официальном статистическом учете и системе государственной статистики в Российской Федерации» (ст.4 п.5, ст.9 п.1).

**СТРУКТУРА ИНВЕСТИЦИЙ В ОСНОВНОЙ КАПИТАЛ  
ПО ВИДАМ ОСНОВНЫХ ФОНДОВ**  
(в процентах к итогу)

|   | 2005 | 2008 | 2009 | 2010 | 2011 | 2012 | 2013 | 2014 |
|---|------|------|------|------|------|------|------|------|
| Инвестиции в основной капитал               | 100  | 100  | 100  | 100  | 100  | 100  | 100  | 100  |
| в том числе в:                              |      |      |      |      |      |      |      |      |
| жилища                                      | 14.8 | 20.7 | 12.0 | 20.4 | 13.7 | 13.7 | 20.1 | 26.5 |
| здания (кроме жилых) и сооружения           | 32.3 | 36.6 | 43.8 | 39.4 | 47.8 | 34.9 | 38.9 | 40.9 |
| машины, оборудование, транспортные средства | 51.1 | 41.6 | 42.8 | 38.7 | 36.7 | 48.7 | 38.3 | 30.0 |
| прочие                                      | 1.8  | 1.1  | 1.4  | 1.5  | 1.8  | 2.7  | 2.7  | 2.6  |

**ИНВЕСТИЦИИ В ОСНОВНОЙ КАПИТАЛ  
И ИНДЕКСЫ ФИЗИЧЕСКОГО ОБЪЕМА**

| Годы | Инвестиции в основной капитал в фактически действовавших ценах, млн. руб. | Индексы физического объема в сопоставимых ценах, в процентах к предыдущему году |
|------|---|---|
| 2005 | 17864.5   | 99.7  |
| 2008 | 46751.9   | 117.2   |
| 2009 | 41183.0   | 84.9  |
| 2010 | 46093.0   | 111.9   |
| 2011 | 58520.5   | 114.1   |
| 2012 | 66639.2   | 107.0   |
| 2013 | 71545.7   | 101.0   |
| 2014 | 71743.0   | 96.8  |

## ФИНАНСОВЫЕ ВЛОЖЕНИЯ

### ФИНАНСОВЫЕ ВЛОЖЕНИЯ ОРГАНИЗАЦИЙ<sup>1)</sup>

(миллионов рублей)

| Годы | Финансовые вложения – всего | в том числе  |               |
|------|-----------------------------|--------------|---------------|
|      |                             | долгосрочные | краткосрочные |
| 2005 | 45198.7                     | 12730.7      | 32468.0       |
| 2008 | 188422.4                    | 26096.2      | 162326.2      |
| 2009 | 110393.4                    | 23135.7      | 87257.7       |
| 2010 | 32257.7                     | 19205.7      | 13052.0       |
| 2011 | 82446.0                     | 37608.6      | 44837.4       |
| 2012 | 166415.4                    | 98165.7      | 68249.7       |
| 2013 | 113677.0                    | 63531.5      | 50145.5       |
| 2014 | 105416.8                    | 32017.4      | 73399.4       |

<sup>1)</sup> По данным оперативной статистической отчетности, без субъектов малого предпринимательства.

## ИНОСТРАННЫЕ ИНВЕСТИЦИИ<sup>1)</sup>

### ПОСТУПЛЕНИЕ ИНОСТРАННЫХ ИНВЕСТИЦИЙ ПО ТИПАМ

|   | 2005 | 2008  | 2009  | 2010   | 2011    | 2012    | 2013    | 2014 |
|---|------|-------|-------|--------|---------|---------|---------|------|
| <b>Тысяч долларов США</b>                             |      |       |       |        |         |         |         |      |
| Иностранные инвестиции                                | 4845 | 19    | -     | 40     | 656     | 27980   | 11315   | ...  |
| в том числе:  |      |       |       |        |         |         |         |      |
| прямые инвестиции                                     | 4845 | 19    | -     | 40     | 656     | 351     | -       | ...  |
| из них:   |      |       |       |        |         |         |         |      |
| взносы в капитал                                      | 27   | 19    | -     | -      | -       | -       | -       | ...  |
| кредиты, полученные от                                |      |       |       |        |         |         |         |      |
| зарубежных совладельцев                               |      |       |       |        |         |         |         |      |
| организаций   | 4818 | -     | -     | 40     | 656     | 351     | -       | ...  |
| прочие инвестиции                                     | -    | -     | -     | -      | -       | 27629   | 11315   | ...  |
| <b>В фактически действовавших ценах, тысяч рублей</b> |      |       |       |        |         |         |         |      |
| Иностранные инвестиции                                | 142  | 24831 | 87445 | 595666 | 1831963 | 1715579 | 1171619 | ...  |
| в том числе:  |      |       |       |        |         |         |         |      |
| прямые инвестиции                                     | 142  | 24831 | 78506 | 519968 | 1389708 | 922867  | 327979  | ...  |
| из них:   |      |       |       |        |         |         |         |      |
| взносы в капитал                                      | 42   | 16520 | 41575 | 14885  | 641215  | 450399  | 87154   | ...  |
| кредиты, полученные от                                |      |       |       |        |         |         |         |      |
| зарубежных совладельцев                               |      |       |       |        |         |         |         |      |
| организаций   | 100  | 8311  | 36931 | 505083 | 748493  | 389468  | 150087  | ...  |
| прочие прямые инвестиции                              | -    | -     | -     | -      | -       | 83000   | 90738   | ...  |
| портфельные инвестиции                                | -    | -     | 8939  | 1279   | -       | -       | -       | ...  |
| прочие инвестиции                                     | -    | -     | -     | 74419  | 442255  | 792712  | 843640  | ...  |

<sup>1)</sup> В соответствии с Федеральным законом от 23.07.2013 № 251-ФЗ функции по осуществлению официального статистического учета прямых инвестиций переданы Центральному банку Российской Федерации.



## ПОСТУПЛЕНИЕ ИНОСТРАННЫХ ИНВЕСТИЦИЙ ПО СТРАНАМ

|   | 2005 | 2008  | 2009  | 2010   | 2011    | 2012    | 2013    | 2014 |
|---|------|-------|-------|--------|---------|---------|---------|------|
| <b>Тысяч долларов США</b>                             |      |       |       |        |         |         |         |      |
| Всего   | 4845 | 19    | -     | 40     | 656     | 27980   | 11315   | ...  |
| Кипр  | -    | -     | -     | 40     | 656     | 27980   | 11315   | ...  |
| Польша  | 27   | 19    | -     | -      | -       | -       | -       | ...  |
| <b>В фактически действовавших ценах, тысяч рублей</b> |      |       |       |        |         |         |         |      |
| Всего   | 142  | 24831 | 87445 | 595666 | 1831963 | 1715579 | 1171619 | ...  |
| Беларусь  | -    | 5167  | -     | 12     | 11      | 10      | -       | ...  |
| Бельгия   | -    | -     | -     | -      | 8750    | 8750    | 2470    | ...  |
| Виргинские острова<br>(Британские)                    | -    | -     | 10062 | 479603 | 545276  | -       | 1332    | ...  |
| Германия  | -    | -     | -     | 1771   | 700     | 5       | -       | ...  |
| Гибралтар   | -    | 2146  | 11715 | -      | -       | 539     | -       | ...  |
| Кипр  | -    | -     | 20953 | 68654  | 751244  | 480862  | 79996   | ...  |
| Литва   | -    | 11337 | 33516 | 11764  | 19167   | 47357   | 26858   | ...  |
| Молдавия  | -    | -     | 2896  | -      | -       | -       | -       | ...  |
| Панама  | -    | -     | 7756  | 30002  | 9816    | -       | -       | ...  |
| США   | -    | -     | -     | -      | 26425   | 9781    | -       | ...  |
| Украина   | 132  | 6171  | 28    | 946    | 112     | 57      | 6516    | ...  |
| Финляндия   | -    | -     | 519   | 2710   | 88487   | 418682  | 230006  | ...  |
| Франция   | -    | -     | -     | -      | -       | 986     | -       | ...  |
| Швеция  | -    | -     | -     | -      | 381906  | 748532  | 746441  | ...  |
| Япония  | -    | -     | -     | -      | -       | -       | 78000   | ...  |
| Другие страны   | 10   | 10    | -     | 204    | 69      | 18      | -       | ...  |

## МЕТОДОЛОГИЧЕСКИЕ ПОЯСНЕНИЯ

**Инвестиции в нефинансовые активы** включают в себя инвестиции в основной капитал и инвестиции в непроемственные нефинансовые активы.

**Инвестиции в основной капитал** – затраты, направленные на строительство, реконструкцию (включая расширение и модернизацию) объектов, которые приводят к увеличению их первоначальной стоимости, приобретение машин, оборудования, транспортных средств, производственного и хозяйственного инвентаря, бухгалтерский учет которых осуществляется в порядке, установленном для учета вложений во внеоборотные активы, на формирование рабочего, продуктивного и племенного стада, насаждение и выращивание многолетних культур и т.д., инвестиции в объекты интеллектуальной собственности.

**Инвестиции в объекты интеллектуальной собственности** – затраты на создание и приобретение произведенной науки, литературы и искусства, программного обеспечения и баз данных для ЭВМ; изобретений, полезных моделей; промышленных образцов, селекционных достижений, произведенных нематериальных поисковых затрат.

**Инвестиции в произведенные нефинансовые активы** – затраты на приобретение юридическими лицами в собственность земельных участков, объектов природопользования, контрактов, договоров аренды, лицензий (включая права пользования природными объектами), деловой репутации («гудвилла») и деловых связей (маркетинговых активов).

Индекс физического объема инвестиций в основной капитал рассчитан в сопоставимых ценах. В качестве сопоставимых цен приняты среднегодовые цены предыдущего года.

**Иностранные инвестиции** – вложения капитала иностранными инвесторами, а также зарубежными филиалами российских юридических лиц в объекты предпринимательской деятельности на территории России с целью получения дохода. Капитал может вкладываться в виде денежных средств, паев, акций, и др. ценных бумаг; кредитов; технологий, машин, оборудования; лицензий, любого другого имущества, интеллектуальных ценностей и пр. Инвестиции делятся на прямые, портфельные и прочие.

**Прямые инвестиции** – это инвестиции, сделанные юридическими и физическими лицами, полностью владеющими организацией или контролирующими не менее 10% акций или уставного (складочного) капитала организации.

**Портфельные инвестиции** – это покупка акций, паев, облигаций, векселей и других долговых ценных бумаг. Они составляют менее 10% в уставном (складочном) капитале организации.

Инвестиции, не подпадающие под определение прямых и портфельных, указываются как **прочие** – торговые кредиты, кредиты правительств иностранных государств под гарантии Правительства Российской Федерации, прочие кредиты (кредиты международных финансовых организаций и т.д.), банковские вклады.

# Цены и тарифы

## Раздел 23

*Индексы потребительских  
цен и цен производителей* 277

*Индексы потребительских  
цен и средние  
потребительские цены  
на товары и услуги* 280

*Индексы цен и средние цены  
на рынке жилья* 284

*Индексы цен  
производителей* 285

*Методологические  
пояснения* 289

2014 год характеризовался началом кризисных явлений в экономике страны, что отразилось на ценовой ситуации в регионе. Темпы роста цен по сравнению с предыдущим годом существенно возросли во всех секторах экономики, кроме промышленности. В потребительском секторе индекс цен был на 5.0 п.п. выше уровня предыдущего года, индекс цен производителей сельскохозяйственной продукции увеличился до 118.1% против 91.4% в 2013 г., сводный индекс цен строительной продукции возрос до 106.7% против 105.0%, индекс тарифов на грузовые перевозки автотранспортом увеличился до 101.2% против 100.1%.

В 2014 г. снижение индекса цен отмечено только в промышленности, где сводный индекс цен производителей промышленных товаров составил 98.4% против 108.7% в предыдущем году. Общее снижение темпов роста цен производителей в промышленности было обусловлено их сокращением по видам деятельности «добыча полезных ископаемых», где индекс цен производителей за год составил 71% и «производство и распределение электроэнергии, газа и воды», где индекс цен производителей составил 95%. В то же время в «обрабатывающих производствах» цены в целом возросли в 2014 г. на 10.7%.

Наиболее важной информацией являются данные о темпах роста цен в потребительском секторе экономики, поскольку они характеризуют уровень инфляции в области и оказывают прямое влияние на уровень жизни населения. Индекс потребительских цен на товары и услуги в 2014 г. составил 110.9% и был значительно выше, чем в 2013 г. (105.9%). В составе индекса потребительских цен товары продовольственной группы подорожали в среднем на 17.1%, что существенно выше прироста цен на продовольствие в 2013 г. (7.0%); индекс цен на непродовольственные товары также возрос и составил 106.3% против 104.2%; на услуги, оказываемые населению, индекс потребительских цен и тарифов в 2014 увеличился со 107.3% до 109.3%.

В группе продовольственных товаров значительно выше среднего по области в декабре 2014 г. по отношению к декабрю 2013 г. подорожали следующие группы товаров: крупа и бобовые – на 57.6%, сахар – на 55.0%, овощи – на 40.2%, картофель – на 32.5%, мясопродукты – на 22.5%, рыбопродукты – на 20.2%, сыры – на 18.2%. На остальные группы продуктов питания темпы роста цен были хотя и ниже, чем в среднем по области, однако оставались выше прошлогоднего уровня.

Рост цен на непродовольственные товары в 2014 г. был ниже, чем по товарам продовольственной группы, однако превышал уровень предыдущего года: 106.3% против 104.2%. Наибольшие индексы потребительских цен в декабре 2014 г. по сравнению с декабрем 2013 г. отмечены на табачные изделия – 126.7%, медикаменты – 113.4%, телерадиотовары – 113.2%, бензин автомобильный – 109.7%, электротовары и другие бытовые приборы – 109.5%, чистящие и моющие средства – 109.1%.

Темп роста цен и тарифов на услуги, оказываемые населению, в 2014 г. составил 109.3%. Выше среднего по области отмечен рост цен на жилищно – коммунальные услуги – 111.3% и услуги пассажирского транспорта – 111.1%.

## ИНДЕКСЫ ПОТРЕБИТЕЛЬСКИХ ЦЕН И ЦЕН ПРОИЗВОДИТЕЛЕЙ

ИНДЕКСЫ ПОТРЕБИТЕЛЬСКИХ ЦЕН И ЦЕН ПРОИЗВОДИТЕЛЕЙ  
(декабрь к декабрю предыдущего года; в процентах)

|   | 2005  | 2008  | 2009  | 2010  | 2011  | 2012  | 2013  | 2014  |
|---|-------|-------|-------|-------|-------|-------|-------|-------|
| Индекс потребительских цен                                      | 109.4 | 117.5 | 110.9 | 109.5 | 105.5 | 105.8 | 105.9 | 110.9 |
| Индекс цен производителей<br>промышленных товаров <sup>1)</sup> | 112.0 | 109.6 | 99.8  | 131.1 | 100.8 | 101.9 | 108.7 | 98.4  |
| Индекс цен производителей<br>сельскохозяйственной продукции     | 105.8 | 91.4  | 106.3 | 148.6 | 86.9  | 120.4 | 91.4  | 118.1 |
| Сводный индекс цен строительной<br>продукции                    | 118.4 | 115.2 | 98.7  | 105.0 | 112.7 | 107.9 | 105.0 | 106.7 |
| Индекс тарифов на грузовые<br>перевозки автотранспортом         | 113.2 | 111.2 | 110.8 | 89.9  | 109.0 | 117.8 | 100.1 | 101.2 |

<sup>1)</sup> Промышленные товары, предназначенные для реализации на внутрироссийском рынке.

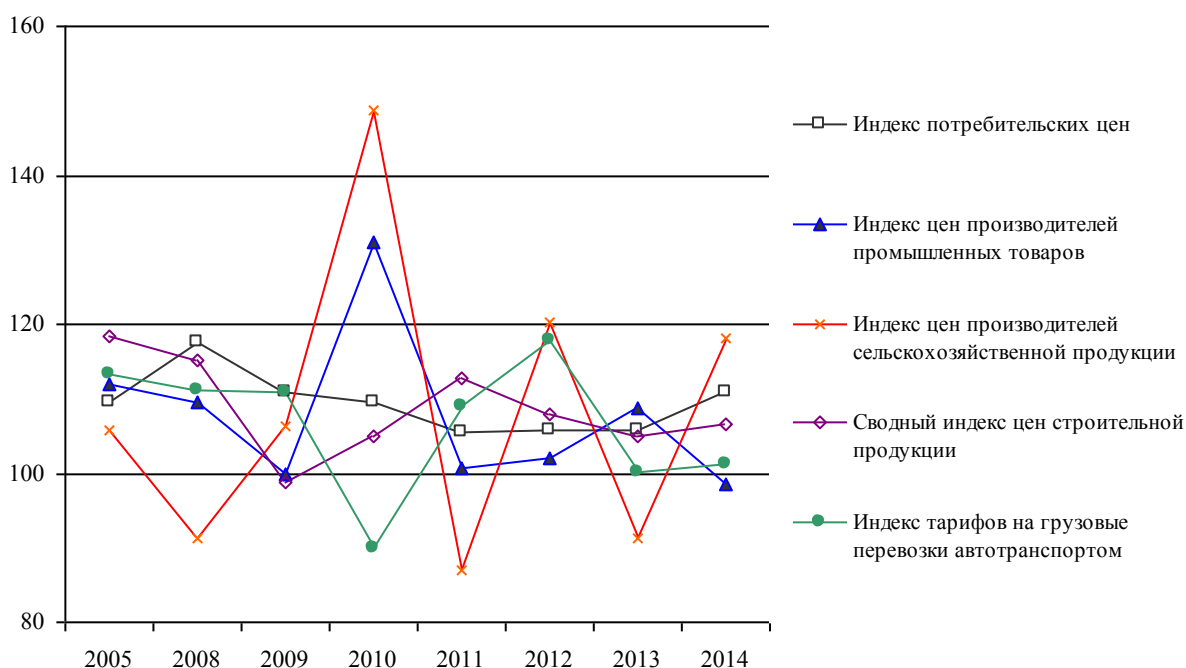
ИНДЕКСЫ ПОТРЕБИТЕЛЬСКИХ ЦЕН И ЦЕН ПРОИЗВОДИТЕЛЕЙ  
(декабрь к декабрю предыдущего года; в процентах)

**ИНДЕКСЫ ПОТРЕБИТЕЛЬСКИХ ЦЕН И ЦЕН ПРОИЗВОДИТЕЛЕЙ в 2014 г.**  
 (в процентах)

|                                   | Индекс<br>потреби-<br>тельских<br>цен | Индекс цен<br>производи-<br>телей про-<br>мышленных<br>товаров <sup>1)</sup> | Индекс цен про-<br>изводителей сель-<br>скохозяйственной<br>продукции | Сводный ин-<br>декс цен строи-<br>тельной про-<br>дукции | Индекс<br>тарифов на<br>грузовые пе-<br>ревозки авто-<br>транспортом |
|-----------------------------------|---------------------------------------|--|---|--|--|
| <b>К предыдущему месяцу</b>       |                                       |  |   |  |  |
| Январь                            | 100.8                                 | 100.1  | 101.3   | 98.5   | 101.4  |
| Февраль                           | 100.6                                 | 100.1  | 100.9   | 100.8  | 100.0  |
| Март                              | 101.0                                 | 99.9   | 100.7   | 100.2  | 100.0  |
| Апрель                            | 101.2                                 | 99.1   | 102.5   | 100.5  | 100.0  |
| Май                               | 100.9                                 | 101.2  | 102.9   | 100.4  | 100.0  |
| Июнь                              | 100.7                                 | 99.0   | 101.8   | 100.4  | 100.0  |
| Июль                              | 100.5                                 | 100.6  | 101.4   | 102.1  | 100.0  |
| Август                            | 99.95                                 | 99.3   | 99.0  | 100.2  | 99.9   |
| Сентябрь                          | 100.4                                 | 100.3  | 100.8   | 102.4  | 99.9   |
| Октябрь                           | 101.2                                 | 98.4   | 101.8   | 100.2  | 100.0  |
| Ноябрь                            | 101.0                                 | 98.7   | 100.6   | 100.1  | 100.0  |
| Декабрь                           | 102.3                                 | 101.9  | 103.1   | 100.9  | 100.0  |
| <b>К декабрю предыдущего года</b> |                                       |  |   |  |  |
| Январь                            | 100.8                                 | 100.1  | 101.3   | 98.5   | 101.4  |
| Февраль                           | 101.4                                 | 100.2  | 102.2   | 99.2   | 101.4  |
| Март                              | 102.3                                 | 100.0  | 102.9   | 99.5   | 101.4  |
| Апрель                            | 103.5                                 | 99.1   | 105.6   | 99.9   | 101.4  |
| Май                               | 104.5                                 | 100.3  | 108.6   | 100.3  | 101.4  |
| Июнь                              | 105.2                                 | 99.3   | 110.5   | 100.7  | 101.4  |
| Июль                              | 105.7                                 | 99.9   | 112.1   | 102.8  | 101.4  |
| Август                            | 105.7                                 | 99.2   | 110.9   | 103.1  | 101.3  |
| Сентябрь                          | 106.1                                 | 99.4   | 111.8   | 105.5  | 101.2  |
| Октябрь                           | 107.4                                 | 97.9   | 113.9   | 105.7  | 101.2  |
| Ноябрь                            | 108.5                                 | 96.6   | 114.6   | 105.8  | 101.2  |
| Декабрь                           | 110.9                                 | 98.4   | 118.1   | 106.7  | 101.2  |

<sup>1)</sup> Промышленные товары, предназначенные для реализации на внутривнутрироссийском рынке.

**ИНДЕКСЫ ПОТРЕБИТЕЛЬСКИХ ЦЕН (ТАРИФОВ) НА ТОВАРЫ И УСЛУГИ**  
 (в процентах)

| Годы                                      | Все<br>товары<br>и услуги | в том числе                                    |                                    |        |
|---|---------------------------|--|------------------------------------|--------|
|   |                           | продоволь-<br>ственные<br>товары <sup>1)</sup> | непродоволь-<br>ственные<br>товары | услуги |
| <b>Декабрь к декабрю предыдущего года</b> |                           |  |                                    |        |
| 2005                                      | 109.4                     | 107.7  | 106.1                              | 116.9  |
| 2008                                      | 117.5                     | 117.6  | 113.8                              | 123.9  |
| 2009                                      | 110.9                     | 107.9  | 112.4                              | 113.6  |
| 2010                                      | 109.5                     | 114.5  | 105.2                              | 109.4  |
| 2011                                      | 105.5                     | 103.5  | 106.1                              | 108.0  |
| 2012                                      | 105.8                     | 107.4  | 103.1                              | 108.1  |
| 2013                                      | 105.9                     | 107.0  | 104.2                              | 107.3  |
| 2014                                      | 110.9                     | 117.1  | 106.3                              | 109.3  |
| <b>К предыдущему месяцу</b>               |                           |  |                                    |        |
| 2014                                      |                           |  |                                    |        |
| Январь                                    | 100.8                     | 101.8  | 100.1                              | 100.3  |
| Февраль                                   | 100.6                     | 101.1  | 100.3                              | 100.3  |
| Март                                      | 101.0                     | 101.7  | 100.6                              | 100.3  |
| Апрель                                    | 101.2                     | 101.5  | 100.6                              | 101.8  |
| Май                                       | 100.9                     | 102.0  | 100.5                              | 99.97  |
| Июнь                                      | 100.7                     | 101.4  | 100.3                              | 100.2  |
| Июль                                      | 100.5                     | 99.97  | 100.4                              | 101.5  |
| Август                                    | 99.95                     | 99.3   | 100.4                              | 100.3  |
| Сентябрь                                  | 100.4                     | 100.5  | 100.5                              | 99.98  |
| Октябрь                                   | 101.2                     | 100.6  | 100.5                              | 103.7  |
| Ноябрь                                    | 101.0                     | 102.1  | 100.5                              | 100.2  |
| Декабрь                                   | 102.3                     | 104.1  | 101.5                              | 100.5  |

<sup>1)</sup> Включая алкогольные напитки.

**ИНДЕКСЫ ПОТРЕБИТЕЛЬСКИХ ЦЕН  
И СРЕДНИЕ ПОТРЕБИТЕЛЬСКИЕ ЦЕНЫ НА ТОВАРЫ И УСЛУГИ**

**ИНДЕКСЫ ПОТРЕБИТЕЛЬСКИХ ЦЕН НА ОТДЕЛЬНЫЕ  
ГРУППЫ И ВИДЫ ПРОДОВОЛЬСТВЕННЫХ ТОВАРОВ**

(декабрь к декабрю предыдущего года; в процентах)

|                                 | 2005  | 2008  | 2009  | 2010  | 2011  | 2012  | 2013  | 2014  |
|---------------------------------|-------|-------|-------|-------|-------|-------|-------|-------|
| <b>Продовольственные товары</b> | 107.7 | 117.6 | 107.9 | 114.5 | 103.5 | 107.4 | 107.0 | 117.1 |
| мясопродукты                    | 116.1 | 121.4 | 104.4 | 104.5 | 107.3 | 108.2 | 97.3  | 122.5 |
| мясо и птица                    | 119.3 | 122.5 | 102.9 | 101.5 | 103.8 | 110.5 | 90.2  | 132.2 |
| колбасные изделия и продукты    |       |       |       |       |       |       |       |       |
| из мяса и птицы                 | 108.6 | 119.5 | 106.4 | 106.1 | 110.6 | 105.4 | 104.0 | 113.8 |
| рыбодукты                       | 111.6 | 119.3 | 103.3 | 105.2 | 118.5 | 99.3  | 105.8 | 120.2 |
| масло сливочное                 | 106.4 | 106.4 | 110.2 | 126.9 | 101.1 | 107.9 | 116.6 | 110.3 |
| масло подсолнечное              | 102.5 | 121.2 | 76.4  | 152.6 | 90.1  | 104.9 | 92.1  | 105.9 |
| молоко и молочная продукция     | 105.9 | 108.1 | 104.6 | 120.2 | 105.6 | 103.6 | 113.5 | 112.0 |
| сыр                             | 104.9 | 93.9  | 99.8  | 122.4 | 101.4 | 99.9  | 121.1 | 118.2 |
| яйца                            | 83.0  | 106.8 | 87.7  | 117.0 | 102.6 | 105.3 | 130.5 | 112.0 |
| сахар                           | 95.2  | 103.1 | 161.9 | 120.1 | 65.6  | 112.4 | 100.8 | 155.0 |
| кондитерские изделия            | 107.6 | 126.4 | 112.0 | 106.6 | 112.4 | 105.3 | 104.5 | 113.3 |
| мука                            | 97.6  | 123.2 | 90.9  | 110.9 | 93.1  | 125.8 | 107.6 | 109.6 |
| хлеб и хлебобулочные изделия    | 100.7 | 128.3 | 99.0  | 111.1 | 106.1 | 112.1 | 107.5 | 105.6 |
| крупа и бобовые                 | 94.9  | 119.2 | 95.4  | 180.5 | 75.8  | 89.2  | 106.2 | 157.6 |
| макаронные изделия              | 99.0  | 158.8 | 98.0  | 107.4 | 101.1 | 106.7 | 107.5 | 102.1 |
| картофель                       | 111.1 | 140.8 | 85.1  | 256.9 | 28.0  | 102.4 | 191.8 | 132.5 |
| овощи                           | 142.4 | 73.6  | 136.1 | 162.8 | 44.1  | 117.7 | 127.7 | 140.2 |
| фрукты и цитрусовые             | 94.1  | 108.0 | 102.3 | 114.6 | 89.9  | 107.1 | 92.8  | 120.9 |
| алкогольные напитки             | 109.1 | 113.9 | 112.8 | 113.1 | 110.7 | 112.5 | 114.3 | 115.9 |



**ИНДЕКСЫ ПОТРЕБИТЕЛЬСКИХ ЦЕН НА ОТДЕЛЬНЫЕ  
ГРУППЫ НЕПРОДОВОЛЬСТВЕННЫХ ТОВАРОВ**  
(декабрь к декабрю предыдущего года; в процентах)

|  | 2005  | 2008  | 2009  | 2010  | 2011  | 2012  | 2013  | 2014  |
|--|-------|-------|-------|-------|-------|-------|-------|-------|
| <b>Непродовольственные товары</b>                                    | 106.1 | 113.8 | 112.4 | 105.2 | 106.1 | 103.1 | 104.2 | 106.3 |
| ткани  | 107.2 | 108.7 | 102.2 | 104.2 | 104.7 | 104.3 | 104.4 | 102.2 |
| одежда и белье   | 105.3 | 119.0 | 110.3 | 106.2 | 106.1 | 103.5 | 104.4 | 104.4 |
| трикотажные изделия  | 108.4 | 128.6 | 115.9 | 106.8 | 106.4 | 104.3 | 104.1 | 102.6 |
| чулочно-носочные изделия   | 103.7 | 131.0 | 118.8 | 105.1 | 108.0 | 103.9 | 102.9 | 102.6 |
| обувь кожаная, текстильная<br>и комбинированная                      | 105.6 | 113.7 | 112.8 | 109.4 | 104.6 | 104.9 | 104.3 | 105.2 |
| моющие и чистящие средства   | 104.1 | 125.0 | 113.8 | 105.4 | 112.0 | 105.4 | 103.7 | 109.1 |
| парфюмерно-косметические товары                                      | 103.0 | 116.6 | 121.5 | 103.0 | 103.9 | 105.4 | 104.3 | 104.4 |
| галантерея   | 106.1 | 121.6 | 114.7 | 105.1 | 105.5 | 103.7 | 104.0 | 103.5 |
| табачные изделия   | 101.2 | 122.8 | 120.2 | 114.7 | 112.2 | 121.3 | 129.3 | 126.7 |
| мебель   | 108.6 | 119.2 | 107.2 | 104.9 | 105.4 | 101.0 | 102.1 | 102.7 |
| ковры и ковровые изделия   | 109.2 | 114.1 | 113.0 | 106.9 | 107.1 | 102.1 | 101.6 | 107.5 |
| металлическая посуда и металличе-<br>ские предметы домашнего обихода | 112.1 | 110.5 | 118.1 | 109.2 | 108.4 | 107.1 | 103.9 | 103.5 |
| фарфоро-фаянсовая посуда   | 109.8 | 110.5 | 111.9 | 102.5 | 104.4 | 102.5 | 104.2 | 102.6 |
| стеклянная посуда  | 105.7 | 105.5 | 117.1 | 105.4 | 107.6 | 106.0 | 103.6 | 103.0 |
| часы   | 115.1 | 115.1 | 117.7 | 99.9  | 105.2 | 100.7 | 103.6 | 101.7 |
| электротовары и другие бытовые<br>приборы                            | 106.2 | 112.8 | 103.8 | 99.0  | 99.4  | 99.3  | 100.7 | 109.5 |
| телерадиотовары  | 94.7  | 115.1 | 101.7 | 99.2  | 92.0  | 96.4  | 100.8 | 113.2 |
| персональные компьютеры  | 100.2 | 105.5 | 105.8 | 95.0  | 90.2  | 88.5  | 100.8 | 103.5 |
| ювелирные изделия  | 104.6 | 118.3 | 118.8 | 117.8 | 129.2 | 107.0 | 102.0 | 101.4 |
| медикаменты  | 105.2 | 115.0 | 116.1 | 98.5  | 105.1 | 103.9 | 106.0 | 113.4 |
| печатные издания   | 104.4 | 125.6 | 120.2 | 105.3 | 107.1 | 105.8 | 107.0 | 105.2 |
| строительные материалы   | 113.5 | 118.5 | 104.7 | 104.1 | 106.7 | 103.3 | 101.1 | 101.2 |
| легковые автомобили  | 105.8 | 103.3 | 113.9 | 102.5 | 104.5 | 103.4 | 102.8 | 106.7 |
| велосипеды и мотоциклы   | 106.7 | 108.9 | 137.8 | 111.0 | 105.8 | 104.7 | 105.2 | 105.1 |
| бензин автомобильный   | 114.6 | 91.3  | 121.9 | 106.2 | 116.8 | 102.3 | 108.8 | 109.7 |
| топливо  | 131.5 | 123.2 | 112.1 | 124.9 | 109.9 | 100.0 | 100.7 | 100.2 |

**ИНДЕКСЫ ПОТРЕБИТЕЛЬСКИХ ЦЕН (ТАРИФОВ)  
НА ОТДЕЛЬНЫЕ ГРУППЫ УСЛУГ**

(декабрь к декабрю предыдущего года; в процентах)

|                              | 2005  | 2008  | 2009  | 2010  | 2011  | 2012  | 2013  | 2014  |
|------------------------------|-------|-------|-------|-------|-------|-------|-------|-------|
| <b>Услуги</b>                | 116.9 | 123.9 | 113.6 | 109.4 | 108.0 | 108.1 | 107.3 | 109.3 |
| бытовые                      | 118.8 | 153.2 | 109.6 | 106.7 | 106.5 | 104.5 | 107.8 | 108.0 |
| пассажирского транспорта     | 107.7 | 133.8 | 110.1 | 103.0 | 108.0 | 108.5 | 101.8 | 111.1 |
| связи                        | 110.8 | 101.7 | 100.7 | 103.7 | 105.8 | 103.9 | 102.5 | 102.4 |
| жилищно-коммунальные         | 123.2 | 117.0 | 119.5 | 115.3 | 110.6 | 109.3 | 110.2 | 111.3 |
| в системе образования        | 128.0 | 119.7 | 121.6 | 104.4 | 105.9 | 114.1 | 109.6 | 107.2 |
| санаторно-оздоровительные    | 109.5 | 113.4 | 121.9 | 104.9 | 101.1 | 107.4 | 102.0 | 103.2 |
| медицинские                  | 101.3 | 117.9 | 104.8 | 110.6 | 102.5 | 103.2 | 106.6 | 107.7 |
| в сфере туризма              | 109.5 | 120.8 | 110.8 | 109.0 | 106.5 | 108.9 | 106.0 | 105.3 |
| физической культуры и спорта | 100.0 | 100.0 | 123.3 | 105.7 | 107.2 | 100.0 | 102.1 | 100.9 |
| организаций культуры         | 110.2 | 102.3 | 100.6 | 116.2 | 104.8 | 112.5 | 103.0 | 108.3 |
| ветеринарные                 | 123.8 | 117.0 | 108.3 | 100.6 | 99.9  | 97.9  | 111.4 | 102.8 |

**СРЕДНИЕ ПОТРЕБИТЕЛЬСКИЕ ЦЕНЫ  
НА ОТДЕЛЬНЫЕ ВИДЫ ПРОДОВОЛЬСТВЕННЫХ ТОВАРОВ**

(на конец года; рублей за килограмм)

|  | 2005   | 2008   | 2009   | 2010   | 2011   | 2012   | 2013   | 2014   |
|--|--------|--------|--------|--------|--------|--------|--------|--------|
| Говядина (кроме бескостного мяса)  | 117.42 | 192.87 | 195.15 | 192.75 | 220.86 | 226.33 | 211.15 | 232.28 |
| Свинина (кроме бескостного мяса)   | 136.80 | 184.80 | 189.27 | 169.29 | 178.12 | 187.74 | 176.39 | 240.45 |
| Куры охлажденные и мороженые   | 70.11  | 86.75  | 86.35  | 87.91  | 82.47  | 94.89  | 81.37  | 115.67 |
| Колбаса вареная высшего сорта  | 134.34 | 184.41 | 197.25 | 205.93 | 221.33 | 232.29 | 244.32 | ...    |
| Колбаса вареная  | ...    | ...    | ...    | ...    | ...    | ...    | ...    | 268.39 |
| Говядина, свинина тушеная консервированная, за усл. банку весом 350 г        | 25.81  | 43.90  | 48.22  | 52.21  | 55.20  | 60.59  | 63.58  | 72.71  |
| Рыба мороженая неразделанная   | 60.68  | 71.27  | 66.79  | 62.23  | 63.57  | 53.05  | 55.19  | 73.61  |
| Рыба соленая, маринованная, копченая   | 118.23 | 169.38 | 167.07 | 201.38 | 265.56 | 204.16 | 223.07 | 257.56 |
| Консервы рыбные натуральные и с добавлением масла, за усл. банку весом 350 г | 28.70  | 42.99  | 47.22  | 55.37  | 63.79  | 69.10  | 66.15  | 70.44  |
| Масло сливочное  | 80.61  | 131.38 | 147.97 | 207.06 | 209.37 | 228.36 | 269.61 | 297.46 |
| Масло подсолнечное   | 38.24  | 70.97  | 54.25  | 74.70  | 67.61  | 70.95  | 63.05  | 66.78  |
| Молоко питьевое цельное пастеризованное 2.5-3.2% жирности, за л              | ...    | ...    | 21.80  | 25.65  | 25.45  | 25.86  | 30.18  | 34.01  |
| Молоко цельное пастеризованное, стерилизованное 2.5-3.2% жирности, за л      | 15.22  | 23.16  | ...    | ...    | ...    | ...    | ...    | ...    |
| Яйца куриные, за 10 шт.  | 23.42  | 37.93  | 33.29  | 39.08  | 39.97  | 41.35  | 53.96  | 60.45  |
| Сахар-песок  | 16.89  | 18.07  | 29.33  | 36.19  | 23.88  | 27.22  | 27.44  | 42.52  |
| Чай черный байховый  | 179.28 | 259.51 | 358.16 | 319.54 | 309.81 | 332.86 | 353.03 | 406.90 |
| Мука пшеничная   | 10.50  | 18.42  | 17.24  | 20.89  | 18.65  | 21.88  | 23.54  | 25.82  |
| Хлеб и булочные изделия из пшеничной муки высшего сорта                      | 21.87  | 40.32  | 39.14  | 41.47  | 43.53  | 49.71  | 51.03  | 53.94  |
| Рис шлифованный  | 20.05  | 37.90  | 35.30  | 33.22  | 30.62  | 26.95  | 32.78  | 44.82  |
| Макаронные изделия из пшеничной муки высшего сорта                           | 16.78  | 35.51  | 35.00  | 35.33  | 32.67  | 34.03  | 36.58  | 37.22  |
| Картофель  | 6.44   | 13.12  | 11.05  | 29.96  | 8.39   | 8.74   | 16.83  | 22.28  |
| Капуста белокочанная свежая  | 9.70   | 9.57   | 15.51  | 28.25  | 8.00   | 11.46  | 13.44  | 24.40  |
| Лук репчатый   | 12.31  | 12.87  | 15.09  | 28.43  | 11.41  | 10.50  | 15.95  | 20.40  |
| Яблоки   | 28.06  | 46.77  | 41.82  | 51.45  | 51.56  | 43.03  | 38.35  | 47.72  |
| Водка крепостью 40% об.спирта и выше обыкновенного качества, за л            | 150.22 | 209.92 | 177.67 | 195.09 | 219.06 | 272.32 | 361.05 | ...    |
| Водка крепостью 40% об.спирта и выше, за л                                   | ...    | ...    | ...    | ...    | ...    | ...    | ...    | 467.71 |
| Вино игристое отечественное, за л  | 103.53 | 134.25 | 149.69 | 170.19 | 182.01 | 206.30 | 219.47 | 237.43 |
| Пиво отечественное, за л   | 27.05  | 35.73  | 41.01  | 50.00  | 56.99  | 63.95  | 72.75  | 82.42  |

**СРЕДНИЕ ПОТРЕБИТЕЛЬСКИЕ ЦЕНЫ (ТАРИФЫ) НА ОТДЕЛЬНЫЕ ВИДЫ УСЛУГ**  
(на конец года; рублей за один вид услуг)

|   | 2005    | 2008    | 2009    | 2010    | 2011    | 2012    | 2013    | 2014    |
|---|---------|---------|---------|---------|---------|---------|---------|---------|
| Постановка набоек, за пару  | 68.27   | 108.28  | 115.32  | 125.79  | 141.23  | 146.27  | 167.09  | 184.35  |
| Химчистка мужского костюма  | 169.76  | 300.00  | 400.00  | 409.88  | 469.57  | 469.57  | 564.80  | 574.98  |
| Стрижка модельная в женском зале  | 105.23  | 201.69  | 215.83  | 214.58  | 229.50  | 230.46  | 246.19  | 261.70  |
| Рытье могилы ручным способом на новом месте захоронения   | 1636.00 | 2900.00 | 2450.00 | 2450.00 | 2450.00 | 2765.50 | 3416.20 | 3712.90 |
| Изготовление гроба  | 617.95  | 1313.68 | 1313.68 | 1458.45 | 1599.24 | 1722.09 | 1823.73 | 1957.07 |
| Проезд в городском муниципальном автобусе, за поездку   | 3.80    | 7.42    | 8.61    | 8.61    | 9.62    | 10.00   | 10.00   | 11.62   |
| Проезд в трамвае, за поездку  | 4.00    | 8.00    | 9.00    | 9.00    | 10.00   | 10.00   | 10.00   | 12.00   |
| Проезд в троллейбусе, за поездку  | 4.00    | 8.00    | 9.00    | 9.00    | 10.00   | 10.00   | 10.00   | 12.00   |
| Плата за жилье в домах государственного и муниципального жилищных фондов, за м <sup>2</sup> общей площади | 6.15    | 9.29    | 11.75   | 11.96   | 11.96   | 12.18   | 13.17   | 13.96   |
| Водоснабжение холодное и водоотведение, за месяц с человека   | 88.95   | 133.00  | 156.22  | 179.34  | 204.91  | 225.54  | 230.42  | ...     |
| Водоснабжение холодное и водоотведение, за м <sup>3</sup>   | ...     | ...     | 18.80   | 20.81   | 23.89   | 25.97   | 27.95   | 29.21   |
| Водоснабжение горячее, за месяц с человека  | 86.16   | 152.55  | 189.78  | 241.53  | 260.96  | 299.18  | 330.64  | ...     |
| Водоснабжение горячее, за м <sup>3</sup>  | ...     | ...     | 61.78   | 77.61   | 82.74   | 92.25   | 103.32  | 107.72  |
| Отопление, за м <sup>2</sup> общей площади  | 11.49   | 21.69   | 24.25   | 30.31   | 34.85   | 39.53   | 44.27   | ...     |
| Отопление, за Гкал  | ...     | ...     | ...     | ...     | ...     | ...     | 1444.42 | 1479.12 |
| Газ сетевой, за месяц с человека  | 20.00   | 32.85   | 40.79   | 47.40   | 54.50   | 62.60   | 69.90   | 72.40   |
| Электроэнергия в квартирах без электроплит, за 100 кВт.ч  | 115.00  | 172.00  | 215.00  | 237.00  | 258.00  | 272.00  | 305.00  | 317.00  |

|   | Продолжение |          |          |          |          |          |          |          |
|---|-------------|----------|----------|----------|----------|----------|----------|----------|
|   | 2005        | 2008     | 2009     | 2010     | 2011     | 2012     | 2013     | 2014     |
| Отправка телеграммы<br>обыкновенной внутренней,<br>за 15 слов   | 19.25       | 30.00    | 36.75    | 45.75    | 57.15    | 60.90    | 64.90    | 68.45    |
| Абонентская плата за<br>неограниченный объем<br>местных телефонных<br>соединений, за месяц  | -           | 235.22   | 255.90   | 280.37   | 323.07   | 361.94   | 406.10   | 434.54   |
| Кинотеатры, за билет  | 39.24       | 84.57    | 105.32   | 67.45    | 67.45    | 85.24    | 145.65   | 148.58   |
| Театр, за билет   | 63.25       | 67.08    | 67.08    | 87.75    | 95.39    | 114.02   | 141.42   | 165.77   |
| Посещение детского<br>ясли-сада, за день  | 29.37       | 55.21    | 67.79    | 65.24    | 72.49    | 98.14    | 111.60   | 116.15   |
| Обучение в государственных и<br>муниципальных образователь-<br>ных организациях высшего<br>профессионального<br>образования, за семестр | 13270.26    | 18860.53 | 20763.60 | 21402.45 | 22098.21 | 32591.68 | 35001.02 | 37655.86 |
| Первичный консультативный<br>прием у врача специалиста  | 57.53       | 151.28   | 136.94   | 143.84   | 147.45   | 147.45   | 176.07   | 199.53   |
| Общий анализ крови  | 57.68       | 103.55   | 84.52    | 123.09   | 140.47   | 139.76   | 158.05   | 169.20   |

## ИНДЕКСЫ ЦЕН И СРЕДНИЕ ЦЕНЫ НА РЫНКЕ ЖИЛЬЯ

### ИНДЕКСЫ ЦЕН НА ПЕРВИЧНОМ И ВТОРИЧНОМ РЫНКАХ ЖИЛЬЯ

(на конец года; к концу предыдущего года; в процентах)

|                       | 2005  | 2008  | 2009 | 2010  | 2011  | 2012  | 2013  | 2014  |
|-----------------------|-------|-------|------|-------|-------|-------|-------|-------|
| Первичный рынок жилья | 115.3 | 112.3 | 85.9 | 99.99 | 108.3 | 108.8 | 111.2 | 113.8 |
| Вторичный рынок жилья | 109.8 | 120.2 | 84.7 | 97.1  | 107.4 | 112.7 | 109.4 | 109.9 |

### СРЕДНИЕ ЦЕНЫ НА ПЕРВИЧНОМ И ВТОРИЧНОМ РЫНКАХ ЖИЛЬЯ

(на конец года; рублей за один квадратный метр общей площади)

|                       | 2005  | 2008  | 2009  | 2010  | 2011  | 2012  | 2013  | 2014  |
|-----------------------|-------|-------|-------|-------|-------|-------|-------|-------|
| Первичный рынок жилья | 14068 | 30199 | 27636 | 26917 | 27909 | 30654 | 34212 | 39026 |
| Вторичный рынок жилья | 13757 | 33716 | 28418 | 28713 | 30007 | 34921 | 38138 | 42705 |

**ИНДЕКСЫ ЦЕН ПРОИЗВОДИТЕЛЕЙ**  
**ИНДЕКСЫ ЦЕН ПРОИЗВОДИТЕЛЕЙ ПРОМЫШЛЕННЫХ ТОВАРОВ**  
**ПО ВИДАМ ЭКОНОМИЧЕСКОЙ ДЕЯТЕЛЬНОСТИ <sup>1)</sup>**

(декабрь к декабрю предыдущего года; в процентах)

|   | 2005  | 2008  | 2009  | 2010  | 2011  | 2012  | 2013  | 2014  |
|---|-------|-------|-------|-------|-------|-------|-------|-------|
| <b>Производство промышленных товаров</b>  | 112.0 | 109.6 | 99.8  | 131.1 | 100.8 | 101.9 | 108.7 | 98.4  |
| <b>Добыча полезных ископаемых</b>   | 74.0  | 112.5 | 69.2  | 206.4 | 123.3 | 78.3  | 111.6 | 71.0  |
| добыча полезных ископаемых,<br>кроме топливно-энергетических                        | 74.0  | 112.5 | 69.2  | 206.4 | 123.3 | 78.3  | 111.6 | 71.0  |
| <b>Обрабатывающие производства</b>  | 100.9 | 107.6 | 104.3 | 122.4 | 102.0 | 105.9 | 101.8 | 110.7 |
| производство пищевых продуктов,<br>включая напитки, и табака                        | 102.3 | 106.5 | 111.7 | 126.2 | 91.3  | 112.5 | 103.1 | 121.0 |
| текстильное и швейное<br>производство   | 104.7 | 101.8 | 110.5 | 104.3 | 122.3 | 99.6  | 97.3  | 102.8 |
| производство кожи, изделий из кожи<br>и производство обуви                          | 102.4 | 100.0 | 100.0 | 122.3 | ...   | ...   | ...   | ...   |
| обработка древесины и<br>производство изделий из дерева                             | 107.7 | 127.6 | 70.3  | 119.3 | 110.9 | 102.1 | 96.6  | 111.2 |
| целлюлозно-бумажное<br>производство; издательская и<br>полиграфическая деятельность | 115.0 | 105.1 | 99.99 | 135.5 | 98.6  | 92.8  | 97.0  | 99.7  |
| химическое производство   | 121.2 | 111.4 | 108.4 | 135.9 | 112.8 | 109.3 | 105.6 | 103.7 |
| производство резиновых и<br>пластмассовых изделий                                   | 109.1 | 111.6 | 97.5  | 126.5 | 111.9 | 95.9  | 92.6  | 108.6 |
| производство прочих<br>неметаллических минеральных<br>продуктов                     | 116.6 | 102.7 | 93.6  | 103.8 | 111.1 | 112.0 | 98.0  | 103.7 |
| производство машин и<br>оборудования  | 105.6 | 137.1 | 91.8  | 105.0 | 111.2 | 102.3 | 107.0 | 100.1 |
| производство электрооборудования,<br>электронного и оптического<br>оборудования     | 112.4 | 101.4 | 103.2 | 108.3 | 110.8 | 96.5  | 102.4 | 106.1 |
| производство транспортных<br>средств и оборудования                                 | 109.6 | 118.9 | 99.9  | 100.0 | 119.9 | 100.4 | 101.3 | 99.4  |
| <b>Производство и распределение<br/>электроэнергии, газа и воды</b>                 | 139.9 | 110.4 | 120.3 | 105.4 | 85.5  | 110.1 | 118.7 | 95.0  |
| производство, передача и<br>распределение электроэнергии                            | 143.5 | 106.4 | 120.2 | 104.0 | 82.2  | 109.3 | 118.7 | 93.9  |
| производство, передача и<br>распределение пара и горячей<br>воды (тепловой энергии) | 110.2 | 141.0 | 121.4 | 116.1 | 110.9 | 114.1 | 119.4 | 101.8 |

<sup>1)</sup> Промышленные товары, предназначенные для реализации на внутрисоссийском рынке.

**ИНДЕКСЫ ЦЕН ПРОИЗВОДИТЕЛЕЙ  
НА ОТДЕЛЬНЫЕ ВИДЫ ПРОМЫШЛЕННЫХ ТОВАРОВ <sup>1)</sup>**

(декабрь к декабрю предыдущего года; в процентах)

|   | 2005  | 2008  | 2009  | 2010  | 2011  | 2012  | 2013  | 2014  |
|---|-------|-------|-------|-------|-------|-------|-------|-------|
| <b>Добыча полезных ископаемых, кроме топливно-энергетических</b>  |       |       |       |       |       |       |       |       |
| руда железная товарная необогащенная  | 126.3 | 128.5 | 73.1  | 182.5 | 132.0 | 81.9  | 93.6  | 89.9  |
| материалы строительные нерудные   | 100.0 | 117.9 | 78.7  | 107.2 | 98.8  | 123.6 | 125.4 | 99.6  |
| <b>Производство пищевых продуктов, включая напитки, и табака</b>  |       |       |       |       |       |       |       |       |
| мясо и птица  | 109.2 | 115.0 | 102.9 | 101.0 | 104.3 | 109.3 | 88.2  | 148.5 |
| говядина  | 117.6 | 131.8 | 106.5 | 105.8 | 111.6 | 100.0 | ...   | ...   |
| свинина   | 97.1  | ...   | ...   | 102.8 | 111.1 | 92.4  | 97.2  | 150.1 |
| мясо домашней птицы, кроме субпродуктов   | 108.6 | 113.5 | 102.4 | 100.2 | 95.7  | 118.1 | 82.7  | 147.0 |
| изделия колбасные и продукты из мяса и птицы копченые   | 103.5 | 124.8 | 108.4 | 110.4 | 99.9  | 104.9 | 100.6 | 113.8 |
| молоко питьевое пастеризованное   | 103.5 | 105.3 | 101.1 | 126.6 | 101.8 | 105.8 | 119.6 | 114.4 |
| сыр твердый   | 109.2 | 78.2  | 110.2 | 126.7 | 90.2  | 100.0 | 126.3 | 115.0 |
| сыр плавленый   | 118.1 | 112.2 | 101.0 | 105.0 | 100.5 | 103.0 | 110.9 | 106.6 |
| масло сливочное   | 113.2 | 99.6  | 109.6 | 135.7 | 97.5  | 106.4 | 123.1 | 112.0 |
| мука  | 85.4  | 89.8  | 83.9  | 156.1 | 78.0  | 152.5 | 87.2  | 127.0 |
| крупа   | 98.9  | 84.5  | 114.8 | 314.8 | 68.4  | 112.7 | ...   | ...   |
| комбикорма  | 94.1  | 118.0 | 80.7  | 164.4 | 80.5  | 154.7 | 88.9  | 99.1  |
| изделия хлебобулочные из ржаной муки и смеси ржаной и пшеничной муки  | 103.1 | 132.9 | 98.5  | 106.6 | 104.1 | 104.8 | 110.6 | 108.9 |
| изделия хлебобулочные из пшеничной муки   | 102.2 | 118.4 | 100.8 | 110.5 | 107.7 | 119.0 | 105.5 | 104.7 |
| сахар белый свекловичный в твердом состоянии  | 102.0 | 105.4 | 134.2 | 128.6 | 74.9  | 104.9 | 104.4 | 129.2 |
| изделия макаронные без начинки, не подвергнутые тепловой обработке или не приготовленные каким-либо другим способом | 97.5  | 132.8 | 96.2  | 102.8 | 104.7 | 104.2 | 110.6 | 100.2 |
| майонез   | 122.4 | 100.0 | 92.7  | 145.5 | 101.9 | 111.1 | ...   | ...   |
| водка   | 101.2 | 111.9 | 99.2  | 102.0 | 115.6 | 115.9 | 118.1 | 107.5 |
| <b>Текстильное и швейное производство</b>   |       |       |       |       |       |       |       |       |
| ткани из синтетических и искусственных комплексных нитей (включая монопнити и плоские нити)                         | 102.0 | 101.5 | 100.2 | 116.5 | 134.7 | 90.2  | 98.0  | 112.9 |
| белье постельное  | 100.0 | 100.0 | 117.5 | 100.0 | 100.0 | ...   | ...   | ...   |
| шпагат, канаты, веревки и шнуры из джута и прочих текстильных материалов  | 100.0 | 100.0 | 117.1 | 100.0 | 106.8 | 118.7 | 97.0  | 100.0 |
| <b>Производство кожи, изделий из кожи и производство обуви</b>  |       |       |       |       |       |       |       |       |
| кожтовары хромовые  | 102.4 | 100.0 | 100.0 | 122.3 | ...   | ...   | ...   | ...   |
| <b>Обработка древесины и производство изделий из дерева</b>   |       |       |       |       |       |       |       |       |
| плиты древесноволокнистые из древесины или других одревесневших материалов  | 107.7 | 127.6 | 70.3  | 119.3 | 110.9 | 102.1 | 96.6  | 111.2 |
| <b>Целлюлозно-бумажное производство; издательская и полиграфическая деятельность</b>                                |       |       |       |       |       |       |       |       |
| ящики и коробки из бумаги или картона   | 115.0 | 105.1 | 99.99 | 132.9 | 99.1  | 93.1  | 96.7  | 99.5  |

|  | Продолжение |       |       |       |       |       |       |       |
|--|-------------|-------|-------|-------|-------|-------|-------|-------|
|  | 2005        | 2008  | 2009  | 2010  | 2011  | 2012  | 2013  | 2014  |
| <b>Химическое производство</b>   |             |       |       |       |       |       |       |       |
| средства лекарственные   | 122.4       | 111.4 | 108.4 | 135.9 | 102.3 | 112.3 | 106.8 | 103.6 |
| волокна синтетические  | ...         | ...   | ...   | ...   | 125.0 | 87.4  | 96.3  | 104.5 |
| <b>Производство резиновых и пластмассовых изделий</b>  |             |       |       |       |       |       |       |       |
| пластины, листы, полоса из непористой резины   | 119.8       | 97.9  | 106.7 | 162.2 | ...   | ...   | ...   | ...   |
| формовые технические   | ...         | ...   | ...   | ...   | ...   | ...   | ...   | ...   |
| трубы, трубки, шланги и рукава из резины, кроме твердой резины (эбонита)   | 109.4       | 103.4 | 107.0 | 124.4 | 118.6 | 93.5  | 95.1  | 104.1 |
| ленты конвейерные, армированные только текстильными материалами  | 110.0       | 121.3 | 97.6  | 126.1 | 120.5 | 90.4  | 86.5  | 103.5 |
| пленки полимерные  | 102.3       | 95.7  | 94.9  | 128.5 | 94.5  | 107.6 | 97.7  | 113.6 |
| <b>Производство прочих неметаллических минеральных продуктов</b>   |             |       |       |       |       |       |       |       |
| кирпич строительный  | 114.9       | 95.2  | ...   | ...   | ...   | ...   | ...   | ...   |
| кирпич керамический неогнеупорный строительный   | ...         | ...   | 74.3  | 124.7 | 108.7 | 127.9 | 94.7  | 112.7 |
| кирпич силикатный  | ...         | ...   | 100.0 | 100.0 | 109.2 | 109.6 | ...   | ...   |
| блоки стеновые крупные (включая блоки стен подвалов) из бетона   | 118.7       | 101.3 | 103.9 | 98.7  | 113.1 | 143.3 | 92.4  | 99.7  |
| конструкции и детали сборные железобетонные  | 120.0       | 108.8 | 84.4  | 108.0 | 110.9 | 105.9 | 99.6  | 110.7 |
| <b>Производство машин и оборудования</b>   |             |       |       |       |       |       |       |       |
| подшипники шариковые или роликовые   | 98.6        | 138.7 | 89.2  | 109.6 | 110.2 | 101.5 | 126.1 | ...   |
| насосы центробежные для перекачки жидкостей  | ...         | ...   | ...   | ...   | ...   | 100.0 | 100.0 | 100.0 |
| прочие, насосы прочие, подъемники жидкостей  | ...         | ...   | ...   | ...   | ...   | 100.0 | 100.0 | 100.0 |
| электроводонагреватели проточные и аккумуляторного типа и электрокипяильники погружные   | ...         | ...   | ...   | ...   | 115.9 | 108.3 | 103.3 | 100.3 |
| <b>Производство электрооборудования, электронного и оптического оборудования</b>   |             |       |       |       |       |       |       |       |
| установки генераторные с дизельными двигателями (двигателями внутреннего сгорания с воспламенением от сжатия)  | 100.0       | 125.9 | 100.0 | 100.3 | 100.0 | 100.0 | 100.0 | 100.0 |
| устройства коммутации и защиты электрических цепей на напряжении не более 1 кВ   | 114.1       | 106.0 | 100.0 | 99.4  | 132.7 | 94.8  | 101.6 | 112.7 |
| аккумуляторы свинцовые для запуска поршневых двигателей (стартерные)   | 124.7       | 85.1  | 110.7 | 110.9 | 112.8 | 93.2  | 106.9 | 106.0 |
| аккумуляторы кадмий-никелевые, железо-никелевые и прочие   | 128.0       | 91.5  | -     | 119.0 | 103.8 | -     | 95.7  | 99.6  |
| <b>Производство транспортных средств и оборудования</b>  |             |       |       |       |       |       |       |       |
| запасные части к тракторам для ремонтно-эксплуатационных нужд  | 109.6       | 118.9 | -     | -     | -     | -     | -     | -     |
| средства автотранспортные специального назначения  | ...         | ...   | ...   | ...   | 136.4 | 110.4 | 121.9 | 101.8 |
| прочие   | ...         | ...   | ...   | ...   | 136.4 | 110.4 | 121.9 | 101.8 |
| части железнодорожных локомотивов или трамвайных моторных вагонов или прочего подвижного состава, путевое оборудование и устройства и их части, механическое оборудование для управления движением | ...         | ...   | ...   | 100.0 | 112.3 | 93.4  | 96.4  | 98.5  |
| <b>Производство и распределение электроэнергии, газа и воды</b>  |             |       |       |       |       |       |       |       |
| электроэнергия, отпущенная различным категориям потребителей   | 143.5       | 106.4 | 130.6 | 115.6 | 104.7 | 108.4 | 108.0 | 94.5  |
| теплоэнергия   | 110.2       | 141.0 | 121.4 | 116.1 | 110.9 | 114.1 | 119.4 | 101.8 |

<sup>1)</sup> Промышленные товары, предназначенные для реализации на внутрироссийском рынке.

**ИНДЕКСЫ ЦЕН ПРОИЗВОДИТЕЛЕЙ  
СЕЛЬСКОХОЗЯЙСТВЕННОЙ ПРОДУКЦИИ**  
(декабрь к декабрю предыдущего года; в процентах)

|                                      | 2005  | 2008  | 2009  | 2010  | 2011  | 2012  | 2013  | 2014  |
|--------------------------------------|-------|-------|-------|-------|-------|-------|-------|-------|
| <b>Продукция сельского хозяйства</b> | 105.8 | 91.4  | 106.3 | 148.6 | 86.9  | 120.4 | 91.4  | 118.1 |
| <b>растениеводство</b>               | 95.3  | 86.5  | 108.6 | 161.1 | 81.8  | 126.8 | 87.8  | 110.6 |
| зерновые и зернобобовые              |       |       |       |       |       |       |       |       |
| культуры                             | 91.5  | 78.2  | 84.2  | 169.4 | 91.1  | 142.9 | 82.0  | 105.6 |
| пшеница                              | 71.9  | 71.4  | 89.3  | 152.7 | 80.7  | 146.6 | 77.6  | 108.7 |
| гречиха                              | 98.7  | 104.7 | 106.8 | 250.3 | 70.7  | 93.7  | 83.0  | 134.7 |
| ячмень                               | 108.2 | 80.5  | 78.3  | 183.6 | 104.8 | 133.3 | 89.6  | 96.7  |
| овес                                 | 85.3  | 108.6 | 62.9  | 173.3 | 94.5  | 113.0 | 101.1 | 105.5 |
| кукуруза                             | ...   | ...   | ...   | 177.8 | 105.9 | 154.7 | 84.5  | 104.8 |
| семена подсолнечника                 | ...   | ...   | ...   | ...   | ...   | 156.1 | 68.0  | 117.7 |
| свекла сахарная                      | 106.4 | 105.8 | 142.3 | 151.8 | 61.6  | 98.0  | 107.7 | 117.7 |
| овощи свежие                         | 113.5 | 121.6 | 139.4 | 119.6 | 116.6 | 105.0 | 108.4 | 107.4 |
| томаты (помидоры)                    | 109.3 | 113.9 | 125.7 | 122.1 | 118.4 | 105.3 | 108.3 | 108.7 |
| огурцы                               | 123.8 | 138.5 | 154.2 | 117.5 | 115.1 | 104.8 | 108.4 | 107.1 |
| <b>животноводство</b>                | 117.2 | 101.4 | 102.0 | 120.8 | 104.8 | 107.3 | 97.8  | 132.3 |
| скот крупный рогатый                 |       |       |       |       |       |       |       |       |
| живой                                | 123.2 | 113.6 | 107.5 | 106.9 | 126.1 | 106.2 | 85.8  | 113.7 |
| свиньи живые                         | 105.6 | 122.8 | 90.5  | 110.0 | 118.3 | 100.7 | 87.7  | 142.4 |
| птица сельскохозяйственная           |       |       |       |       |       |       |       |       |
| живая                                | 125.9 | 124.0 | 99.5  | 97.5  | 102.8 | 129.3 | 83.9  | 134.8 |
| молоко сырое крупного рогатого скота | 116.6 | 71.0  | 112.7 | 157.1 | 82.2  | 103.8 | 136.3 | 108.2 |

**ИНДЕКСЫ ЦЕН СТРОИТЕЛЬНОЙ ПРОДУКЦИИ**  
(в процентах)

| Годы                                      | Сводный индекс цен строительной продукции | в том числе индексы цен                                       |  |  |
|---|---|---|--|--|
|   |   | производителей в строительстве (строительно-монтажные работы) | на машины и оборудование, используемые в строительстве | на прочие капитальные работы и затраты |
| <b>Декабрь к декабрю предыдущего года</b> |   |   |  |  |
| 2005                                      | 118.4                                     | 123.5   | 107.8  | 135.6                                  |
| 2008                                      | 115.2                                     | 119.0   | 113.0  | 111.0                                  |
| 2009                                      | 98.7                                      | 90.9  | 105.8  | 107.2                                  |
| 2010                                      | 105.0                                     | 104.7   | 104.2  | 108.0                                  |
| 2011                                      | 112.7                                     | 116.4   | 106.5  | 103.3                                  |
| 2012                                      | 107.9                                     | 110.1   | 103.6  | 110.1                                  |
| 2013                                      | 105.0                                     | 106.3   | 102.6  | 98.7                                   |
| 2014                                      | 106.7                                     | 102.8   | 109.3  | 129.5                                  |
| <b>К предыдущему месяцу</b>               |   |   |  |  |
| 2014                                      |   |   |  |  |
| Январь                                    | 98.5                                      | 96.4  | 100.4  | 102.3                                  |
| Февраль                                   | 100.8                                     | 100.9   | 100.7  | 100.5                                  |
| Март                                      | 100.2                                     | 99.6  | 100.7  | 101.7                                  |
| Апрель                                    | 100.5                                     | 100.2   | 100.5  | 105.2                                  |
| Май                                       | 100.4                                     | 100.5   | 100.0  | 105.8                                  |
| Июнь                                      | 100.4                                     | 100.9   | 99.7   | 103.9                                  |
| Июль                                      | 102.1                                     | 103.7   | 100.4  | 103.8                                  |
| Август                                    | 100.2                                     | 100.2   | 100.3  | 99.6                                   |
| Сентябрь                                  | 102.4                                     | 104.3   | 100.5  | 102.7                                  |
| Октябрь                                   | 100.2                                     | 98.9  | 101.4  | 101.3                                  |
| Ноябрь                                    | 100.1                                     | 98.6  | 101.7  | 98.2                                   |
| Декабрь                                   | 100.9                                     | 99.0  | 102.8  | 101.3                                  |



## МЕТОДОЛОГИЧЕСКИЕ ПОЯСНЕНИЯ

**Индекс потребительских цен на товары и услуги (ИПЦ)** используется в качестве одного из важнейших показателей, характеризующих инфляционные процессы в стране, и может применяться в целях осуществления государственной финансовой и денежно-кредитной политики, анализа и прогноза ценовых процессов в экономике, изучения динамики социально-экономических явлений, пересмотра минимальных социальных гарантий населению, решения отдельных правовых споров и т.д. ИПЦ характеризует изменение во времени общего уровня цен на товары и услуги, приобретаемые населением. Он измеряет отношение стоимости фиксированного перечня товаров и услуг в ценах текущего периода к его стоимости в ценах предыдущего (базисного) периода.

Наблюдение за уровнем цен и тарифов осуществляется в организациях торговли и сферы услуг всех форм собственности и организационно-правовых форм в г. Курске и г. Железногорске.

Потребительский набор товаров и услуг, на основании которого рассчитывается ИПЦ, представляет собой единую для всех субъектов Российской Федерации выборку групп товаров и услуг, наиболее часто потребляемых населением.

В набор товаров и услуг, разработанный для наблюдения за ценами, включены товары и услуги массового потребительского спроса. Отбор позиций произведен с учетом их относительной важности для потребления населением, представительности с точки зрения отражения динамики цен на однородные товары, устойчивого наличия их в продаже.

Исходной информацией для расчета ИПЦ являются данные регистрации цен на товары и услуги с конкретными потребительскими свойствами. На их основе определяются средние сопоставимые цены отчетного и предыдущего периодов. Сопоставимой считается цена, зарегистрированная в одной и той же организации торговли (сферы услуг) на один и тот же или аналогичный по качеству товар (услугу).

**Индексы цен на первичном и вторичном рынках жилья** рассчитываются на основе зареги-

стрированных цен на вновь построенные квартиры и на квартиры функционирующего жилого фонда, находящиеся в собственности, если они являются объектами совершения рыночных сделок.

Наблюдение ведется по выборочному кругу организаций, осуществляющих операции с недвижимостью в территориальных центрах и отдельных городах субъектов Российской Федерации. При регистрации цен на квартиры учитываются их количественные и качественные характеристики.

В качестве весов используется накопленное за предыдущий год количество проданной общей площади квартир отдельно на первичном и вторичном рынках жилья.

**Индексы цен производителей промышленных товаров** рассчитываются на основании регистрации цен на товары-представители в базовых организациях. Цены производителей представляют собой фактически сложившиеся на момент регистрации цены указанных организаций на произведенную продукцию, предназначенную для реализации на внутреннем рынке (без косвенных товарных налогов - налога на добавленную стоимость, акциза и т.п.).

Рассчитанные по товарам - представителям индексы цен производителей последовательно агрегируются в индексы цен соответствующих видов, групп, классов, разделов экономической деятельности. В качестве весов используются данные об объеме производства в стоимостном выражении за базисный период.

**Индексы цен производителей сельскохозяйственной продукции** исчисляются на основании регистрации цен в отобранных для наблюдения сельскохозяйственных организациях на основные виды товаров-представителей, реализуемых заготовительным, перерабатывающим организациям, на рынке, через собственную торговую сеть, населению непосредственно с транспортных средств, на ярмарках, биржах, аукционах, организациям, коммерче-

ским структурам и т.п. Цены производителей сельскохозяйственной продукции приводятся с учетом надбавок и скидок за качество реализованной продукции без расходов на транспортировку, экспедирование, погрузку и разгрузку продукции, а также без налога на добавленную стоимость.

**Сводный индекс цен строительной продукции** отражает общее изменение цен в строительстве объектов различных видов экономической деятельности и рассчитывается как агрегированный показатель из индексов цен производителей в строительстве (строительно-монтажные работы), на машины и оборудование, используемые в строительстве, и прочие капитальные работы и затраты, взвешенных по доле этих элементов в общем объеме инвестиций в основной капитал.

Расчет индекса цен производителей в строительстве (строительно-монтажные работы) проводится на основе данных формы отчетности о ценах на материалы, детали и конструкции, приобретенные базовыми подрядными организациями, а также на базе технологических моделей, разработанных по видам экономической деятельности с учетом территориальных особенностей строительства.

Индекс цен на машины и оборудование, используемые в строительстве, исчисляется по данным об изменении цен производителей этого оборудования, а также транспортных, снабженческо-сбытовых расходов и ставки налога на добавленную стоимость.

Индекс цен на прочие капитальные работы и затраты определяется из индексов цен на основные составляющие этих работ (проектно-изыскательские работы, работы по эксплуатационному и глубокому разведочному бурению и другие затраты).

**Индексы тарифов на грузовые перевозки** автомобильным транспортом характеризуют изменение за текущий период тарифов на грузовые перевозки без учета изменения за этот период структуры перевезенных грузов по разнообразным признакам: по виду и размеру отправки груза, скорости доставки, расстоянию перевозки, территории перевозки и др. Индекс тарифов на грузовые перевозки автомобильным транспортом рассчитывается из индексов тарифов на перевозку грузов по отдельным видам сообщений. По каждому виду сообщения регистрируются тарифы на услуги-представители. За услугу - представитель принимается перевозка одной тонны массового груза автомобильным транспортом на фиксированное расстояние. Регистрация тарифов осуществляется в выборочной совокупности транспортных организаций. В качестве весов используются доходы от перевозок грузов за базисный период.

# ***Внешиэкономическая деятельность***

## **Раздел 24**

*Внешняя торговля* 293

*Методологические  
пояснения* 302

Внешнеторговый оборот Курской области за 2014 г. составил 1155.6 млн. долл., в том числе экспорт – 576.7 млн. долл. (49.9% общего внешнеторгового оборота), импорт – 578.9 млн. долл. (50.1%). По отношению к 2013 г. внешнеторговый оборот сократился на 15.0%, в том числе экспорт снизился на 17.1%, импорт – на 12.8%, в результате сальдо торгового баланса в 2014 г. достигло отрицательного значения 2.2 млн. долл. Традиционно для области торговый баланс со странами дальнего зарубежья был положительным, со странами СНГ – отрицательным.

Основной статьёй экспорта области являются «руды и концентраты железные» – 44.2% общего объема экспорта против 53.4% в 2013 г. Вклад других товарных позиций в структуру экспорта области остается крайне низким: преобладают аккумуляторы электрические и злаковые культуры.

Товарная структура импорта распределяется по товарным позициям более равномерно, однако удельные веса товарных позиций имеют незначительные размеры.

География внешнеэкономических операций достаточно разнообразна, вместе с тем только несколько стран – партнеров во внешней торговле имеют значительные объемы внешнеторгового оборота с областью.

В 2014 г. в объеме экспорта страны дальнего зарубежья занимали 67.1%, из них основными странами – партнерами являлись 5 стран – Китай, Словакия, Румыния, Польша и Турция – на них приходится 67.3% стоимости экспорта в страны дальнего зарубежья. Экспорт в страны СНГ в общем объеме экспорта составил 32.9%, из него 36.9% приходилось на Украину.

В географической структуре импорта преобладал импорт из стран СНГ – 53.3% общего объема импорта области. Среди них доминирует импорт из Украины – 64.6% общего импорта стран СНГ.

Среди стран дальнего зарубежья наиболее значительные объемы импорта приходились на Германию, Швейцарию, Нидерланды, Италию и Китай – 55.7% от общего объема импорта стран дальнего зарубежья.

## ВНЕШНЯЯ ТОРГОВЛЯ

|                                       | 2005   | 2008   | 2009   | 2010   | 2011 <sup>1)</sup> | 2012   | 2013   | 2014   |
|---------------------------------------|--------|--------|--------|--------|--------------------|--------|--------|--------|
| <b>Миллионов долларов США</b>         |        |        |        |        |                    |        |        |        |
| <b>Внешнеторговый оборот</b>          | 669.3  | 1512.0 | 826.9  | 1310.4 | 2098.5             | 1335.7 | 1359.3 | 1155.6 |
| экспорт                               | 375.0  | 923.8  | 411.5  | 710.0  | 1307.5             | 690.7  | 695.5  | 576.7  |
| импорт                                | 294.3  | 588.2  | 415.4  | 600.4  | 791.0              | 645.0  | 663.8  | 578.9  |
| сальдо                                | +80.7  | +335.6 | -3.9   | +109.6 | +516.5             | +45.7  | +31.7  | -2.2   |
| в том числе:                          |        |        |        |        |                    |        |        |        |
| со странами дальнего                  |        |        |        |        |                    |        |        |        |
| зарубежья                             |        |        |        |        |                    |        |        |        |
| экспорт                               | 285.5  | 620.4  | 259.8  | 549.6  | 1137.9             | 486.3  | 466.7  | 387.1  |
| импорт                                | 46.4   | 164.4  | 126.9  | 187.2  | 184.5              | 192.2  | 203.2  | 270.2  |
| сальдо                                | +239.1 | +456.0 | +132.9 | +362.4 | +953.4             | +294.1 | +263.5 | +116.9 |
| со странами СНГ                       |        |        |        |        |                    |        |        |        |
| экспорт                               | 89.5   | 303.4  | 151.7  | 160.4  | 169.7              | 204.4  | 228.7  | 189.6  |
| импорт                                | 247.9  | 423.8  | 288.5  | 413.2  | 606.5              | 452.8  | 460.6  | 308.7  |
| сальдо                                | -158.4 | -120.4 | -136.8 | -252.8 | -436.8             | -248.4 | -231.9 | -119.1 |
| <b>В процентах к предыдущему году</b> |        |        |        |        |                    |        |        |        |
| <b>Внешнеторговый оборот</b>          | 160.7  | 136.9  | 54.7   | 158.5  | 160.1              | 63.7   | 101.8  | 85.0   |
| экспорт                               | 190.5  | 140.4  | 44.5   | 172.5  | 184.2              | 52.8   | 100.7  | 82.9   |
| импорт                                | 134.1  | 131.8  | 70.6   | 144.5  | 131.7              | 81.5   | 102.9  | 87.2   |
| в том числе:                          |        |        |        |        |                    |        |        |        |
| со странами дальнего                  |        |        |        |        |                    |        |        |        |
| зарубежья                             |        |        |        |        |                    |        |        |        |
| экспорт                               | 2.4р.  | 127.7  | 41.9   | 2.1р.  | 2.1р.              | 42.7   | 96.0   | 82.9   |
| импорт                                | 80.3   | 158.1  | 77.2   | 147.5  | 98.6               | 104.2  | 105.7  | 133.0  |
| со странами СНГ                       |        |        |        |        |                    |        |        |        |
| экспорт                               | 112.4  | 176.1  | 50.0   | 105.7  | 105.8              | 120.4  | 111.9  | 82.9   |
| импорт                                | 153.3  | 123.9  | 68.1   | 143.2  | 146.8              | 74.7   | 101.7  | 67.0   |

<sup>1)</sup> 2011 г. без учета взаимной торговли с Республикой Казахстан.

## ВНЕШНЯЯ ТОРГОВЛЯ СО СТРАНАМИ ДАЛЬНЕГО ЗАРУБЕЖЬЯ

## ЭКСПОРТ ТОВАРОВ

(в фактически действовавших ценах; миллионов долларов США)

|  | 2005  | 2008  | 2009  | 2010  | 2011   | 2012  | 2013  | 2014  |
|--|-------|-------|-------|-------|--------|-------|-------|-------|
| Всего  | 285.5 | 620.4 | 259.8 | 549.6 | 1137.9 | 486.3 | 466.7 | 387.1 |
| в том числе по странам:                        |       |       |       |       |        |       |       |       |
| Абхазия  | -     | 0.2   | 0.8   | 0.5   | 0.7    | 0.6   | 0.8   | 0.6   |
| Австралия                                      | -     | -     | -     | -     | -      | 0.0   | 0.0   | 0.1   |
| Австрия  | 0.0   | -     | 0.0   | -     | 0.1    | 0.0   | -     | -     |
| Алжир  | 0.2   | -     | -     | -     | -      | -     | -     | -     |
| Бахрейн  | -     | -     | -     | -     | -      | 6.8   | -     | 0.0   |
| Бельгия  | 0.7   | 0.3   | 0.0   | -     | 0.3    | 1.9   | 1.6   | 1.6   |
| Болгария                                       | 0.2   | 0.6   | 0.1   | 0.1   | 0.0    | 0.0   | 0.0   | 5.2   |
| Венгрия  | 21.7  | 54.2  | 25.8  | 69.1  | 59.8   | 14.9  | 0.0   | -     |
| Виргинские острова,<br>Британские              | -     | 0.5   | 0.3   | 0.1   | -      | -     | -     | 0.0   |
| Вьетнам  | -     | 0.7   | 0.3   | -     | 0.4    | 1.5   | 1.9   | 2.2   |
| Гвинея   | 0.0   | -     | 0.0   | 0.2   | 0.0    | 0.7   | 0.2   | 0.0   |
| Германия                                       | 1.6   | 6.3   | 2.7   | 17.5  | 20.4   | 13.4  | 7.4   | 12.8  |
| Гонконг  | -     | -     | -     | -     | 0.5    | -     | 0.4   | -     |
| Греция   | -     | -     | -     | 0.1   | 1.4    | 1.9   | 4.0   | 10.7  |
| Грузия <sup>1)</sup>                           | -     | -     | 0.1   | 0.8   | 1.2    | 1.8   | 2.3   | 3.7   |
| Дания  | -     | 0.2   | 0.9   | -     | 0.5    | -     | -     | 0.1   |
| Египет   | -     | 2.8   | -     | -     | -      | -     | 0.0   | -     |
| Израиль  | 0.1   | 0.5   | 0.2   | 0.3   | 0.6    | 0.4   | 0.2   | 0.6   |
| Индия  | 0.1   | 0.1   | 0.1   | 0.1   | 0.8    | 0.5   | 0.1   | 0.0   |
| Индонезия                                      | -     | -     | -     | -     | -      | -     | 0.7   | 1.4   |
| Исламская Республика<br>Иран                   | -     | 0.0   | -     | 0.1   | 0.1    | 2.5   | 2.7   | 0.7   |
| Испания  | 0.2   | 0.6   | 0.1   | 7.7   | 10.5   | 2.2   | 3.2   | 3.9   |
| Исландия                                       | -     | 2.8   | 2.2   | 3.2   | 5.2    | 2.3   | 2.8   | 1.9   |
| Италия   | 16.2  | 22.5  | 13.4  | 33.6  | 33.5   | 19.9  | 18.0  | 19.3  |
| Канада   | -     | 0.1   | 0.0   | -     | -      | 0.0   | -     | -     |
| Кипр   | -     | -     | 0.2   | -     | 2.2    | 0.3   | 0.1   | -     |
| Китай  | 73.3  | 62.2  | 60.3  | 101.8 | 680.0  | 184.7 | 214.3 | 96.0  |
| КНДР   | 0.7   | -     | -     | -     | -      | -     | -     | -     |
| Куба   | -     | 3.0   | 5.1   | 1.2   | -      | -     | -     | -     |
| Латвия   | 0.5   | 0.3   | 1.0   | 0.7   | 2.6    | 8.7   | 3.6   | 14.2  |
| Ливия  | 0.1   | 0.6   | -     | -     | -      | -     | -     | -     |
| Литва  | 1.1   | 1.8   | 1.3   | 1.2   | 1.7    | 10.7  | 1.8   | 1.8   |
| Монголия                                       | 0.5   | 1.6   | 1.7   | 2.3   | 2.8    | 4.0   | 3.7   | 2.7   |
| Мьянма   | -     | -     | -     | -     | -      | -     | -     | 0.4   |
| Нидерланды                                     | 0.2   | -     | -     | 0.2   | 2.6    | 6.4   | 0.8   | 0.5   |
| Норвегия                                       | -     | 4.5   | 3.2   | 3.8   | 6.1    | 4.7   | 2.9   | 3.5   |
| Объединенные<br>Арабские Эмираты               | -     | -     | 0.0   | -     | -      | -     | 1.3   | 3.7   |
| Острова Кайман                                 | -     | -     | -     | -     | 0.1    | 0.0   | -     | -     |
| Пакистан                                       | 0.1   | 0.0   | -     | -     | 0.0    | -     | -     | -     |
| Панама   | -     | -     | -     | -     | -      | -     | -     | 0.1   |
| Перу   | 0.0   | -     | 0.0   | -     | 0.1    | -     | -     | 0.0   |
| Польша   | 41.5  | 143.5 | 11.5  | 20.7  | 4.8    | 13.2  | 46.1  | 29.1  |
| Португалия                                     | -     | -     | 0.1   | -     | -      | 0.1   | 0.1   | 0.2   |
| Республика Корея                               | -     | -     | -     | 0.2   | 10.5   | 0.0   | -     | 0.2   |
| Румыния  | 29.5  | 70.4  | 19.8  | 11.4  | 21.4   | 20.9  | 43.4  | 31.5  |
| Саудовская Аравия                              | -     | -     | -     | -     | 4.1    | 3.6   | -     | 0.5   |
| Сенегал  | -     | -     | -     | -     | -      | -     | 0.2   | -     |
| Сербия   | -     | 1.5   | 0.2   | 0.0   | 0.1    | 0.1   | 1.3   | 0.7   |
| Сербия и Черногория                            | 2.3   | -     | -     | -     | -      | -     | -     | -     |
| Сингапур                                       | -     | -     | -     | -     | -      | -     | -     | 11.1  |
| Словакия                                       | 51.7  | 170.4 | 68.8  | 213.3 | 194.1  | 122.7 | 58.7  | 75.8  |
| Соединенное<br>Королевство<br>(Великобритания) | 0.0   | 0.1   | -     | -     | -      | -     | 0.1   | 0.9   |
| США  | 3.4   | 1.0   | 0.9   | 1.2   | 0.8    | 2.1   | 3.3   | 2.3   |
| Таиланд  | -     | -     | -     | -     | -      | -     | -     | 0.9   |
| Тайвань (Китай)                                | -     | 0.2   | 0.6   | 2.4   | 3.7    | 6.4   | 4.2   | 3.0   |
| Турция   | 2.8   | 3.1   | 28.3  | 23.7  | 33.9   | 7.0   | 13.8  | 28.1  |
| Филиппины                                      | -     | -     | 0.2   | -     | -      | -     | -     | -     |
| Финляндия                                      | 0.1   | -     | 0.0   | 0.1   | -      | 0.1   | 0.1   | 0.0   |
| Франция  | 0.4   | 1.0   | 0.2   | 8.0   | 8.4    | 0.5   | 0.6   | 0.6   |
| Хорватия                                       | -     | 0.1   | 0.0   | 0.2   | 0.1    | 0.6   | 0.3   | 0.1   |
| Чешская Республика                             | 34.7  | 62.0  | 7.9   | 23.9  | 21.0   | 17.1  | 14.9  | 12.9  |
| Швейцария                                      | 0.6   | -     | -     | -     | 0.0    | 0.1   | 0.0   | -     |
| Швеция   | -     | 0.0   | 0.0   | -     | -      | -     | 2.1   | -     |
| Эстония  | 0.6   | 0.6   | 0.2   | 0.2   | 0.8    | 0.9   | 1.7   | 0.9   |
| Южная Африка                                   | -     | -     | -     | -     | -      | -     | -     | 0.2   |
| Япония   | -     | -     | 0.8   | -     | -      | -     | 1.0   | 0.2   |

<sup>1)</sup> Грузия вышла из состава СНГ в августе 2009 г.

## ИМПОРТ ТОВАРОВ

(в фактически действовавших ценах; миллионов долларов США)

|  | 2005 | 2008  | 2009  | 2010  | 2011  | 2012  | 2013  | 2014  |
|--|------|-------|-------|-------|-------|-------|-------|-------|
| Всего                                    | 46.4 | 164.4 | 126.9 | 187.2 | 184.5 | 192.2 | 203.2 | 270.2 |
| в том числе по странам:                  |      |       |       |       |       |       |       |       |
| Абхазия                                  | -    | -     | -     | 0.6   | -     | -     | -     | -     |
| Австралия                                | -    | -     | -     | 1.3   | -     | -     | 0.0   | 0.0   |
| Австрия                                  | 0.4  | 8.8   | 1.1   | 4.8   | 4.6   | 5.3   | 12.3  | 7.5   |
| Албания                                  | -    | 0.0   | -     | -     | 0.0   | -     | 0.1   | 0.0   |
| Аргентина                                | -    | 0.0   | 0.0   | 0.9   | 1.7   | 2.0   | 9.3   | 8.9   |
| Бельгия                                  | 2.5  | 1.0   | 2.9   | 4.7   | 0.4   | 0.4   | 0.5   | 0.7   |
| Болгария                                 | 0.7  | 0.2   | 0.5   | 0.5   | 0.1   | 0.3   | 0.1   | 0.5   |
| Бразилия                                 | 0.1  | 0.0   | 0.0   | 0.0   | 7.0   | 0.0   | 0.5   | 0.0   |
| Венгрия                                  | 0.3  | 8.0   | 4.8   | 5.2   | 4.3   | 1.6   | 1.9   | 4.1   |
| Гана                                     | -    | -     | -     | 1.7   | 9.2   | 16.9  | 14.4  | 3.5   |
| Германия                                 | 10.3 | 40.9  | 10.5  | 43.1  | 46.2  | 43.9  | 26.0  | 50.6  |
| Гонконг                                  | -    | 0.1   | 0.0   | 0.1   | 0.0   | 0.9   | 0.0   | 0.0   |
| Греция                                   | 1.5  | 2.0   | -     | 0.7   | 0.1   | 0.8   | 0.4   | 1.3   |
| Грузия <sup>1)</sup>                     | -    | -     | -     | -     | 0.1   | 0.0   | 0.0   | 0.1   |
| Дания                                    | 0.0  | 0.0   | 17.1  | 12.5  | 4.2   | 7.0   | 5.2   | 5.8   |
| Египет                                   | 0.1  | 0.6   | 0.8   | 1.1   | 0.8   | 1.9   | 2.2   | 1.0   |
| Израиль                                  | 0.0  | -     | 0.1   | 0.0   | 0.0   | 0.2   | 0.0   | 0.2   |
| Индия                                    | 0.8  | 1.4   | 8.2   | 4.9   | 2.1   | 2.6   | 3.1   | 2.5   |
| Индонезия                                | -    | 0.1   | 0.2   | 0.3   | 0.3   | 0.2   | 0.0   | 0.3   |
| Ирландия                                 | 1.5  | -     | 0.0   | -     | -     | -     | -     | -     |
| Испания                                  | 0.0  | 2.0   | 3.1   | 1.2   | 2.1   | 1.7   | 0.6   | 0.9   |
| Италия                                   | 3.5  | 9.7   | 4.6   | 13.2  | 15.7  | 9.8   | 13.5  | 18.3  |
| Канада                                   | 0.9  | 1.1   | 3.2   | 1.2   | 1.8   | 1.1   | 3.5   | 2.7   |
| КНДР                                     | 0.0  | -     | -     | -     | 0.1   | -     | -     | -     |
| Колумбия                                 | -    | -     | -     | -     | 0.0   | 0.1   | 0.2   | -     |
| Кот-Д'Ивуар                              | 4.0  | 7.9   | 10.8  | 12.7  | 5.0   | 0.6   | 1.3   | 7.9   |
| Китай                                    | 1.4  | 7.4   | 8.8   | 18.0  | 20.6  | 20.0  | 12.0  | 16.8  |
| Латвия                                   | 0.0  | 2.7   | 0.0   | 0.2   | 0.0   | 0.0   | -     | 0.3   |
| Лесото                                   | -    | -     | -     | 0.1   | -     | -     | -     | -     |
| Литва                                    | 0.4  | 0.9   | 0.3   | 0.8   | 1.3   | 1.8   | 0.6   | 1.2   |
| Малайзия                                 | -    | -     | 0.0   | 0.2   | 0.4   | 0.8   | 0.1   | -     |
| Нигерия                                  | 0.0  | 0.1   | 0.0   | 0.1   | 0.1   | 0.0   | 0.2   | 0.1   |
| Нидерланды                               | 2.8  | 3.6   | 2.3   | 7.2   | 4.1   | 4.6   | 6.5   | 21.9  |
| Норвегия                                 | 0.3  | 0.1   | 0.0   | -     | 0.1   | 0.1   | 0.3   | 0.5   |
| Объединенные Арабские Эмираты            | -    | -     | -     | -     | -     | -     | -     | 0.1   |
| Польша                                   | 1.1  | 2.5   | 5.2   | 8.0   | 4.3   | 4.8   | 5.5   | 11.4  |
| Португалия                               | -    | 0.0   | -     | 0.0   | 0.0   | 0.0   | 0.0   | 1.1   |
| Республика Корея                         | 1.1  | 0.2   | 0.0   | 0.2   | 2.4   | 2.1   | 0.8   | 0.7   |
| Сербия                                   | -    | 1.2   | 0.4   | 0.1   | 0.3   | 0.4   | 1.9   | 2.0   |
| Сербия и Черногория                      | 0.1  | -     | -     | -     | -     | -     | -     | -     |
| Румыния                                  | -    | 0.0   | 0.2   | 0.4   | 1.5   | 0.3   | 0.9   | 0.8   |
| Саудовская Аравия                        | -    | -     | -     | 0.1   | -     | -     | -     | -     |
| Словакия                                 | 2.5  | 2.0   | 0.2   | 0.1   | -     | 0.0   | 0.0   | 2.2   |
| Словения                                 | 0.3  | 0.0   | 0.1   | 0.4   | -     | 0.0   | 0.4   | 0.8   |
| Соединенное Королевство (Великобритания) | 0.9  | 0.9   | 0.3   | 1.9   | 1.7   | 2.4   | 2.0   | 2.7   |
| США                                      | 1.3  | 28.5  | 6.7   | 5.3   | 7.2   | 3.8   | 13.2  | 8.6   |
| Таиланд                                  | -    | 0.0   | 0.0   | -     | 0.0   | 0.0   | 0.0   | 0.1   |
| Тайвань (Китай)                          | 0.1  | 0.8   | 0.1   | 0.2   | 0.5   | 1.9   | 0.8   | 1.6   |
| Турция                                   | 0.1  | 1.1   | 8.0   | 5.7   | 0.9   | 0.9   | 0.8   | 1.2   |
| Финляндия                                | 2.3  | 5.9   | 4.2   | 5.1   | 5.6   | 5.3   | 5.5   | 5.7   |
| Франция                                  | 2.2  | 11.8  | 8.0   | 4.5   | 7.5   | 11.1  | 14.5  | 10.6  |
| Хорватия                                 | 0.0  | 0.5   | 0.1   | 0.1   | 0.1   | 0.0   | -     | -     |
| Чешская Республика                       | 0.3  | 1.7   | 2.1   | 2.6   | 3.8   | 3.2   | 2.0   | 6.7   |
| Чили                                     | -    | -     | -     | -     | 0.1   | 0.0   | 0.5   | 0.1   |
| Швейцария                                | 1.1  | 5.5   | 0.9   | 5.0   | 5.6   | 14.7  | 19.1  | 42.9  |
| Швеция                                   | 0.1  | 0.7   | 0.4   | 4.3   | 4.6   | 8.9   | 8.3   | 6.8   |
| Эстония                                  | 0.1  | 1.3   | 2.1   | 2.6   | 1.7   | 1.7   | 1.9   | 0.1   |
| Южная Африка                             | -    | 0.0   | 0.0   | 0.0   | 0.1   | 0.0   | 0.1   | -     |
| Япония                                   | 0.3  | 1.2   | 2.3   | 3.2   | 4.2   | 6.0   | 8.6   | 6.4   |
| Прочие                                   | 0.8  | 0.0   | 6.0   | 0.0   | -     | 0.0   | 1.6   | 0.0   |

<sup>1)</sup> Грузия вышла из состава СНГ в августе 2009 г.

**ВНЕШНЯЯ ТОРГОВЛЯ ОБЛАСТИ  
СО СТРАНАМИ СНГ**

**ЭКСПОРТ ТОВАРОВ**

(в фактически действовавших ценах; миллионов долларов США)

|                         | 2005 | 2008  | 2009  | 2010  | 2011                | 2012  | 2013  | 2014  |
|-------------------------|------|-------|-------|-------|---------------------|-------|-------|-------|
| Всего                   | 89.5 | 303.4 | 151.7 | 160.4 | 169.7 <sup>1)</sup> | 204.4 | 228.7 | 189.6 |
| в том числе по странам: |      |       |       |       |                     |       |       |       |
| Азербайджан             | 3.3  | 7.7   | 5.2   | 5.3   | 6.5                 | 6.8   | 10.2  | 7.7   |
| Армения                 | 1.1  | 1.4   | 0.8   | 1.2   | 1.9                 | 2.0   | 3.0   | 3.6   |
| Беларусь                | 31.0 | 55.4  | 30.3  | 38.6  | 41.2                | ...   | ...   | ...   |
| Грузия <sup>2)</sup>    | 0.9  | 2.8   | 0.1   | -     | -                   | -     | -     | -     |
| Казахстан               | 10.0 | 126.7 | 49.3  | 28.9  | ...                 | ...   | ...   | ...   |
| Киргизия                | 0.7  | 2.6   | 1.5   | 1.5   | 3.2                 | 2.5   | 3.2   | 4.9   |
| Республика Молдова      | 3.6  | 3.7   | 1.8   | 2.2   | 3.1                 | 4.7   | 3.9   | 3.1   |
| Таджикистан             | 0.1  | 1.9   | 2.1   | 3.4   | 3.6                 | 4.6   | 7.3   | 6.7   |
| Туркмения               | 2.0  | 1.8   | 1.1   | 1.9   | 3.3                 | 2.8   | 4.8   | 7.4   |
| Узбекистан              | 3.0  | 3.4   | 3.1   | 2.3   | 4.2                 | 2.6   | 5.6   | 4.9   |
| Украина                 | 33.7 | 95.9  | 56.3  | 75.1  | 102.6               | 98.0  | 99.6  | 69.9  |

<sup>1)</sup> Без учета взаимной торговли с Республикой Казахстан.

<sup>2)</sup> Грузия вышла из состава СНГ в августе 2009 г.

**ИМПОРТ ТОВАРОВ**

(в фактически действовавших ценах; миллионов долларов США)

|                         | 2005  | 2008  | 2009  | 2010  | 2011                | 2012  | 2013  | 2014  |
|-------------------------|-------|-------|-------|-------|---------------------|-------|-------|-------|
| Всего                   | 247.9 | 423.8 | 288.5 | 413.2 | 606.5 <sup>1)</sup> | 452.8 | 460.6 | 308.7 |
| в том числе по странам: |       |       |       |       |                     |       |       |       |
| Азербайджан             | 0.2   | 0.2   | 1.6   | 2.0   | 2.9                 | 3.3   | 1.6   | 2.4   |
| Армения                 | 1.1   | -     | -     | 0.0   | 0.0                 | 0.0   | 0.0   | 0.0   |
| Беларусь                | 38.2  | 91.6  | 52.0  | 65.1  | 81.0                | ...   | ...   | ...   |
| Казахстан               | 1.9   | 2.4   | 0.9   | 0.2   | ...                 | ...   | ...   | ...   |
| Киргизия                | -     | -     | -     | -     | -                   | -     | -     | -     |
| Республика Молдова      | 6.0   | 4.5   | 3.5   | 4.5   | 5.7                 | 5.6   | 4.1   | 3.1   |
| Таджикистан             | -     | -     | 0.2   | 0.2   | -                   | -     | 0.0   | -     |
| Туркмения               | 0.2   | 0.2   | -     | 0.0   | -                   | -     | -     | -     |
| Узбекистан              | -     | 1.1   | 0.7   | 0.3   | 0.2                 | 0.2   | 0.1   | 0.1   |
| Украина                 | 200.2 | 323.9 | 229.5 | 340.9 | 516.7               | 375.1 | 336.7 | 199.5 |

<sup>1)</sup> Без учета взаимной торговли с Республикой Казахстан.



## ЭКСПОРТ ОСНОВНЫХ ТОВАРОВ

|  | 2005                                 |                                 | 2008                                 |                                 | 2009                                 |                                 | 2010                                 |                                 |
|--|--------------------------------------|---------------------------------|--------------------------------------|---------------------------------|--------------------------------------|---------------------------------|--------------------------------------|---------------------------------|
|  | Коли-<br>чество<br>тыс. долл.<br>США | Стоимость,<br>тыс. долл.<br>США | Коли-<br>чество<br>тыс. долл.<br>США | Стоимость,<br>тыс. долл.<br>США | Коли-<br>чество<br>тыс. долл.<br>США | Стоимость,<br>тыс. долл.<br>США | Коли-<br>чество<br>тыс. долл.<br>США | Стоимость,<br>тыс. долл.<br>США |
| Злаки, тыс. т  | 9.6                                  | 1002.7                          | 44.0                                 | 11538.9                         | 26.4                                 | 3781.2                          | 0.3                                  | 391.4                           |
| из них:  |                                      |                                 |                                      |                                 |                                      |                                 |                                      |                                 |
| пшеница и меслин,<br>тыс. т                          | 5.9                                  | 562.8                           | 36.6                                 | 7900.4                          | 26.0                                 | 3304.6                          | -                                    | -                               |
| ячмень, тыс. т                                       | 3.2                                  | 342.6                           | 6.5                                  | 2363.0                          | -                                    | -                               | -                                    | -                               |
| кукуруза, тыс. т                                     | -                                    | -                               | 0.9                                  | 1275.5                          | 0.4                                  | 472.4                           | 0.2                                  | 374.6                           |
| Мука пшеничная или<br>пшенично-ржаная, тыс. т        | 12.6                                 | 2331.5                          | 2.9                                  | 1295.3                          | 3.9                                  | 1236.9                          | 2.4                                  | 607.5                           |
| Руды и концентраты<br>железные, млн. т               | 5.7                                  | 254209.6                        | 7.5                                  | 697782.3                        | 6.4                                  | 227390.0                        | 6.4                                  | 527937.5                        |
| Каучук<br>синтетический, т                           | -                                    | -                               | 0.1                                  | 0.2                             | -                                    | -                               | -                                    | -                               |
| Шины и покрышки<br>пневматические,<br>резиновые, шт. | 616                                  | 93.2                            | 2377                                 | 109.9                           | 5272                                 | 184.1                           | -                                    | -                               |
| Лесоматериалы<br>распиленные, тыс. т                 | 0.2                                  | 49.7                            | 0.3                                  | 142.1                           | 0.1                                  | 46.7                            | 0.2                                  | 80.7                            |
| Плиты древесно-<br>волоконистые, тыс.м <sup>2</sup>  | 65.4                                 | 85.6                            | 28.2                                 | 60.1                            | 74.4                                 | 118.2                           | 30.1                                 | 47.9                            |
| Ткани хлопчато-<br>бумажные, тыс. м <sup>2</sup>     | ...                                  | 1524.7                          | 19.8                                 | 4.3                             | 50.0                                 | 25.4                            | 140.0                                | 99.9                            |
| Черные металлы, т                                    | 27633.0                              | 4991.4                          | 1086.5                               | 1321.6                          | 9251.9                               | 1858.6                          | 1268.6                               | 498.3                           |
| из них:  |                                      |                                 |                                      |                                 |                                      |                                 |                                      |                                 |
| ферросплавы, т                                       | 9.0                                  | 19.1                            | -                                    | -                               | -                                    | -                               | -                                    | -                               |
| отходы и лом<br>черных металлов, т                   | 26566.0                              | 4769.0                          | 213.2                                | 114.3                           | 9001.5                               | 1696.0                          | 1080.9                               | 327.1                           |
| Медь и изделия из нее, т                             | 80.1                                 | 534.4                           | 0.3                                  | 7.8                             | 0.8                                  | 14.4                            | 0.9                                  | 32.7                            |
| Алюминий и изделия<br>из него, т                     | 0.0                                  | 0.1                             | 6.3                                  | 40.3                            | 541.1                                | 854.8                           | 16.3                                 | 144.0                           |
| Холодильники,<br>морозильники, шт.                   | 23                                   | 20.4                            | -                                    | -                               | 4                                    | 3.1                             | -                                    | -                               |
| Бульдозеры, шт.                                      | -                                    | -                               | 2                                    | 4.0                             | -                                    | -                               | -                                    | -                               |
| Машины стиральные, шт.                               | -                                    | -                               | 3                                    | 10.2                            | 5                                    | 35.2                            | 1                                    | 14.6                            |
| Станки металлорежущие, шт.                           | -                                    | -                               | 2                                    | 108.0                           | -                                    | -                               | -                                    | -                               |
| Вычислительные<br>машины и их блоки, шт.             | 17                                   | 7.7                             | 1                                    | 4.1                             | -                                    | -                               | 1                                    | 1.6                             |
| Подшипники<br>шариковые или<br>роликовые, т          | 466.7                                | 2349.1                          | 362.6                                | 2973.4                          | 258.0                                | 1715.5                          | 186.5                                | 1370.3                          |
| Двигатели и генераторы<br>электрические, шт.         | 146                                  | 300.3                           | 91                                   | 240.0                           | 101                                  | 286.6                           | 81                                   | 196.2                           |
| Аккумуляторы<br>электрические, тыс. шт.              | 358.2                                | 9091.4                          | 269.3                                | 21213.1                         | 230.7                                | 10933.6                         | 50.0                                 | 3613.9                          |
| Тракторы, шт.  | -                                    | -                               | 4                                    | 4.8                             | 2                                    | 223.6                           | -                                    | -                               |
| Автобусы, шт.  | 52                                   | 816.7                           | -                                    | -                               | -                                    | -                               | -                                    | -                               |
| Автомобили грузовые, шт.                             | 2                                    | 9.1                             | 12                                   | 19.8                            | -                                    | -                               | -                                    | -                               |
| Инструменты и аппараты<br>оптические, медицинские    | -                                    | 590.0                           | -                                    | 621.2                           | -                                    | 179.1                           | -                                    | 493.6                           |

|  | Продолжение        |                           |                    |                           |                    |                           |                    |                           |
|--|--------------------|---------------------------|--------------------|---------------------------|--------------------|---------------------------|--------------------|---------------------------|
|  | 2011 <sup>1)</sup> |                           | 2012 <sup>2)</sup> |                           | 2013 <sup>2)</sup> |                           | 2014 <sup>2)</sup> |                           |
|  | Количество         | Стоимость, тыс. долл. США | Количество         | Стоимость, тыс. долл. США | Количество         | Стоимость, тыс. долл. США | Количество         | Стоимость, тыс. долл. США |
| Злаки, тыс. т                                  | 25.1               | 6163.4                    | 60.7               | 15052.9                   | 4.1                | 1053.7                    | 35.4               | 8571.2                    |
| из них:  |                    |                           |                    |                           |                    |                           |                    |                           |
| пшеница и меслин, тыс.т                        | 6.0                | 1633.9                    | 48.9               | 12174.6                   | 3.3                | 826.6                     | 28.8               | 7149.6                    |
| ячмень, тыс. т                                 | 19.0               | 4090.7                    | 8.0                | 2112.9                    | ...                | ...                       | 2.9                | 503.5                     |
| кукуруза, тыс. т                               | 0.0                | 25.5                      | 2.9                | 463.7                     | ...                | ...                       | 2.0                | 431.9                     |
| Мука пшеничная или пшенично-ржаная, тыс. т     | 2.0                | 622.1                     | 4.7                | 1268.9                    | 0.4                | 177.4                     | 0.7                | 264.7                     |
| Руды и концентраты железные, млн. т            | 9.1                | 1065511.5                 | 3.9                | 388403.7                  | 4.2                | 371187.3                  | 3.3                | 255091.5                  |
| Каучук синтетический, т                        | 38.8               | 74.3                      | ...                | ...                       | 19.4               | 39.7                      | 9.7                | 24.3                      |
| Шины и покрышки пневматические, резиновые, шт. | ...                | ...                       | ...                | ...                       | ...                | ...                       | 3417               | 405.7                     |
| Лесоматериалы распиленные, тыс. т              | 2.3                | 743.1                     | ...                | ...                       | ...                | ...                       | ...                | ...                       |
| Плиты древесноволокнистые, тыс.м <sup>2</sup>  | ...                | ...                       | ...                | ...                       | ...                | ...                       | ...                | ...                       |
| Ткани хлопчатобумажные, тыс. м <sup>2</sup>    | 73.1               | 54.5                      | 0.5                | 0.9                       | ...                | ...                       | ...                | ...                       |
| Черные металлы, т                              | 2235.2             | 1989.2                    | 3149.9             | 3885.7                    | 4176.7             | 1246.4                    | 1662.5             | 578.1                     |
| из них:  |                    |                           |                    |                           |                    |                           |                    |                           |
| ферросплавы, т                                 | ...                | ...                       | ...                | ...                       | 4.2                | 66.8                      | ...                | ...                       |
| отходы и лом черных металлов, т                | 2176.1             | 1934.9                    | 3129.8             | 3860.3                    | 4131.2             | 1105.0                    | 1233.5             | 309.2                     |
| Медь и изделия из нее, т                       | 0.5                | 17.3                      | 1.3                | 15.2                      | 0.1                | 4.0                       | ...                | ...                       |
| Алюминий и изделия из него, т                  | 3.2                | 21.2                      | 0.0                | 0.1                       | 3.1                | 20.3                      | ...                | ...                       |
| Холодильники, морозильники, шт.                | ...                | ...                       | ...                | ...                       | ...                | ...                       | ...                | ...                       |
| Бульдозеры, шт.                                | ...                | ...                       | ...                | ...                       | ...                | ...                       | ...                | ...                       |
| Машины стиральные, шт.                         | ...                | ...                       | ...                | ...                       | -                  | -                         | -                  | -                         |
| Станки металлорежущие, шт.                     | ...                | ...                       | 1                  | 20.0                      | ...                | ...                       | ...                | ...                       |
| Вычислительные машины и их блоки, шт.          | ...                | ...                       | ...                | ...                       | 11                 | 15.3                      | ...                | ...                       |
| Подшипники шариковые или роликовые, т          | 173.9              | 1523.8                    | 96.2               | 759.4                     | 44.7               | 383.2                     | 40.0               | 348.2                     |
| Двигатели и генераторы электрические, шт.      | 182                | 612.2                     | 60                 | 156.2                     | 19                 | 107.5                     | 25                 | 55.9                      |
| Аккумуляторы электрические, тыс. шт.           | 31.5               | 2517.1                    | 65.9               | 3123.0                    | 125.8              | 4383.2                    | 141.5              | 5642.3                    |
| Тракторы, шт.                                  | 3                  | 325.8                     | ...                | ...                       | ...                | ...                       | ...                | ...                       |
| Автобусы, шт.                                  | 1                  | 2.4                       | ...                | ...                       | -                  | -                         | 1                  | 11.6                      |
| Автомобили грузовые, шт.                       | ...                | ...                       | ...                | ...                       | -                  | -                         | -                  | -                         |
| Инструменты и аппараты оптические, медицинские | -                  | 358.9                     | -                  | 303.1                     | -                  | 111.6                     | -                  | 43.6                      |

<sup>1)</sup> Без учета взаимной торговли с Республикой Казахстан.

<sup>2)</sup> Без учета взаимной торговли с Республикой Казахстан и Республикой Беларусь.

## ИМПОРТ ОСНОВНЫХ ТОВАРОВ

|  | 2005            |                                 | 2008            |                                 | 2009            |                                 | 2010            |                                 |
|--|-----------------|---------------------------------|-----------------|---------------------------------|-----------------|---------------------------------|-----------------|---------------------------------|
|  | Коли-<br>чество | Стоимость,<br>тыс. долл.<br>США | Коли-<br>чество | Стоимость,<br>тыс. долл.<br>США | Коли-<br>чество | Стоимость,<br>тыс. долл.<br>США | Коли-<br>чество | Стоимость,<br>тыс. долл.<br>США |
| Молоко и сливки, тыс. т                            | 0.1             | 118.1                           | 0.7             | 2152.5                          | 0.7             | 1621.4                          | 0.9             | 3193.8                          |
| Сливочное масло<br>и прочие жиры, т                | 450.9           | 784.6                           | 329.3           | 1187.8                          | 832.4           | 2018.0                          | 408.5           | 1786.9                          |
| Злаки, тыс.т                                       | 3.2             | 306.3                           | 0.6             | 1215.6                          | 3.9             | 3949.5                          | 4.3             | 1772.3                          |
| из них:  |                 |                                 |                 |                                 |                 |                                 |                 |                                 |
| пшеница и меслин, тыс. т                           | 0.1             | 23.9                            | -               | -                               | 3.0             | 582.5                           | 0.1             | 30.4                            |
| ячмень, тыс. т                                     | 0.1             | 21.5                            | 0.3             | 333.6                           | 0.0             | 17.9                            | 4.0             | 860.8                           |
| кукуруза, тыс. т                                   | 2.2             | 201.5                           | 0.3             | 882.0                           | 0.9             | 3349.1                          | 0.2             | 877.8                           |
| Мука пшеничная или<br>пшенично - ржаная, тыс. т    | 0.0             | 5.1                             | -               | -                               | -               | -                               | 0.6             | 159.8                           |
| Масло подсолнечное, т                              | -               | -                               | -               | -                               | 84.1            | 90.1                            | 86.5            | 104.0                           |
| Сахар тростниковый или<br>свекловичный, тыс. т     | 0.0             | 8.4                             | -               | -                               | -               | -                               | 0.1             | 100.0                           |
| Какао-бобы, т                                      | -               | -                               | -               | -                               | -               | -                               | -               | -                               |
| Алкогольные и<br>безалкогольные напитки<br>и уксус | -               | 133.6                           | -               | 94.3                            | -               | 29.6                            | -               | 106.5                           |
| Уголь каменный, тыс. т                             | 1.5             | 107.9                           | -               | -                               | 3.5             | 282.6                           | 1.2             | 106.5                           |
| Продукты<br>неорганической<br>химии – всего        | -               | 2667.7                          | -               | 3118.3                          | -               | 1139.7                          | -               | 2532.8                          |
| Пластмассы и изделия<br>из них                     | -               | 11172.2                         | -               | 13147.8                         | -               | 12859.4                         | -               | 17414.7                         |
| Каучук синтетический, т                            | 77.3            | 134.3                           | 99.9            | 307.1                           | 19.5            | 56.2                            | 200.8           | 541.8                           |
| Ткани хлопчато-<br>бумажные, тыс. м <sup>2</sup>   | ...             | 1106.9                          | 2166.8          | 2652.0                          | 1199.8          | 1176.0                          | 1311.6          | 1395.8                          |
| Черные металлы, т                                  | 13210.8         | 7998.2                          | 7872.5          | 7566.8                          | 3261.8          | 2267.7                          | 3085.7          | 2650.6                          |
| Трубы, тыс. т                                      | 0.4             | 200.1                           | 1.3             | 1681.6                          | 6.8             | 3159.0                          | 1.6             | 7414.1                          |
| Медь и изделия из нее, т                           | 17.3            | 63.7                            | 9.5             | 99.3                            | 80.0            | 581.6                           | 112.8           | 1047.7                          |
| Алюминий и изделия<br>из него, т                   | 30.2            | 77.3                            | 165.1           | 2173.4                          | 246.5           | 2060.2                          | 237.0           | 1773.1                          |
| Холодильники,<br>морозильники, шт.                 | 1242            | 457.7                           | 2867            | 1039.8                          | -               | -                               | -               | -                               |
| Бульдозеры, шт.                                    | 12              | 407.9                           | 176             | 6880.4                          | 1               | 43.7                            | 5               | 295.3                           |
| Машины стиральные, шт.                             | 6068            | 283.0                           | 13105           | 857.5                           | 3               | 0.1                             | 3594            | 245.0                           |
| Станки металлорежущие, шт.                         | 20              | 185.9                           | 4               | 433.0                           | 3               | 503.8                           | 1               | 2.8                             |
| Вычислительные машины<br>и их блоки, шт.           | 2               | 21.3                            | 10              | 180.3                           | 15              | 3.6                             | -               | -                               |
| Подшипники шариковые<br>или роликовые, т           | 107.5           | 673.0                           | 312.1           | 2515.6                          | 89.4            | 396.2                           | 168.2           | 736.7                           |
| Двигатели и генераторы<br>электрические, шт.       | 384             | 906.1                           | 76              | 196.3                           | 74              | 1235.3                          | 91              | 1810.6                          |
| Аккумуляторы<br>электрические, тыс. шт.            | 96.7            | 4183.4                          | 244.5           | 20141.0                         | 273.7           | 10035.9                         | 548.4           | 29696.4                         |
| Тракторы, шт.                                      | 991             | 32006.4                         | 74              | 3163.5                          | 21              | 37.0                            | 271             | 558.3                           |
| Автобусы, шт.                                      | 10              | 753.8                           | -               | -                               | -               | -                               | 3               | 372.6                           |
| Автомобили легковые, шт.                           | 3               | 13.5                            | 9               | 53.0                            | 4               | 44.1                            | 1               | 12.6                            |
| Автомобили грузовые, шт.                           | 206             | 8697.2                          | 44              | 1611.0                          | 2               | 1743.9                          | 13              | 4054.4                          |
| Инструменты и аппараты<br>оптические, медицинские  | -               | 771.0                           | -               | 3016.7                          | -               | 1739.5                          | -               | 3239.4                          |
| Мебель   | -               | 372.6                           | -               | 1149.8                          | -               | 616.4                           | -               | 1247.2                          |

Продолжение

|  | 2011 <sup>1)</sup> |                                 | 2012 <sup>2)</sup> |                                 | 2013 <sup>2)</sup> |                                 | 2014 <sup>2)</sup> |                                 |
|--|--------------------|---------------------------------|--------------------|---------------------------------|--------------------|---------------------------------|--------------------|---------------------------------|
|  | Коли-<br>чество    | Стоимость,<br>тыс. долл.<br>США | Коли-<br>чество    | Стоимость,<br>тыс. долл.<br>США | Коли-<br>чество    | Стоимость,<br>тыс. долл.<br>США | Коли-<br>чество    | Стоимость,<br>тыс. долл.<br>США |
| Молоко и сливки, тыс. т                            | 0.0                | 164.0                           | 0.0                | 2.5                             | 0.0                | 74.7                            | ...                | ...                             |
| Сливочное масло<br>и прочие жиры, т                | 471.3              | 2015.8                          | ...                | ...                             | 160.0              | 891.1                           | 40.0               | 231.2                           |
| Злаки, тыс. т                                      | 5.4                | 6628.3                          | 10.9               | 4433.6                          | 0.8                | 1446.5                          | 5.7                | 3911.7                          |
| из них :   |                    |                                 |                    |                                 |                    |                                 |                    |                                 |
| пшеница и меслин, тыс. т                           | ...                | ...                             | ...                | ...                             | 0.0                | 4.1                             | ...                | ...                             |
| ячмень, тыс. т                                     | 1.6                | 665.8                           | 10.8               | 4012.7                          | 0.5                | 174.1                           | 5.3                | 1575.3                          |
| кукуруза, тыс. т                                   | 0.5                | 1920.2                          | 0.1                | 420.9                           | 0.3                | 1268.3                          | 0.4                | 2336.4                          |
| Мука пшеничная или<br>пшенично-ржаная, тыс. т      | 0.1                | 41.8                            | 0.3                | 127.6                           | 0.8                | 291.0                           | -                  | -                               |
| Масло подсолнечное, т                              | 0.0                | 0.1                             | -                  | -                               | -                  | -                               | 1.8                | 7.6                             |
| Сахар тростниковый или<br>свекловичный, тыс. т     | 10.6               | 7547.5                          | ...                | ...                             | 5.3                | 3233.3                          | 0.0                | 25.7                            |
| Какао-бобы, т                                      | ...                | ...                             | 0.0                | 1.1                             | -                  | -                               | -                  | -                               |
| Алкогольные и<br>безалкогольные напитки<br>и уксус | -                  | 161.5                           | -                  | 13.1                            | -                  | 67.0                            | ...                | ...                             |
| Уголь каменный, тыс. т                             | ...                | ...                             | -                  | -                               | -                  | -                               | 2.2                | 266.2                           |
| Продукты<br>неорганической<br>химии – всего        | -                  | 2344.3                          | -                  | 2219.8                          | -                  | 1364.3                          | -                  | 1247.0                          |
| Пластмассы и<br>изделия из них                     | -                  | 15373.7                         | -                  | 14618.7                         | -                  | 17147.4                         | -                  | 15651.7                         |
| Каучук<br>синтетический, т                         | 235.6              | 478.5                           | 5.3                | 24.0                            | 0.6                | 2.9                             | 19.3               | 78.9                            |
| Ткани хлопчато-<br>бумажные, тыс. м <sup>2</sup>   | 925.5              | 1276.9                          | 1231.5             | 1550.3                          | 1363.8             | 1627.7                          | 1158.5             | 1294.8                          |
| Черные металлы, т                                  | 4196.7             | 3480.9                          | 7064.6             | 5310.4                          | 5594.7             | 4077.6                          | 4847.1             | 3441.5                          |
| Трубы, тыс. т                                      | 0.3                | 372.5                           | 0.0                | 31.6                            | 0.1                | 235.5                           | 0.0                | 68.7                            |
| Медь и изделия из нее, т                           | 40.9               | 723.6                           | 35.3               | 601.9                           | 53.9               | 964.5                           | 50.5               | 1008.7                          |
| Алюминий и<br>изделия из него, т                   | 239.7              | 2560.2                          | 225.8              | 2079.8                          | 234.4              | 2388.6                          | 355.1              | 3035.6                          |
| Холодильники,<br>морозильники, шт.                 | 1                  | 24.0                            | ...                | ...                             | ...                | ...                             | ...                | ...                             |
| Бульдозеры, шт.                                    | 38                 | 16198.9                         | 5                  | 316.4                           | 11                 | 633.4                           | ...                | ...                             |
| Машины стиральные, шт.                             | 935                | 55.0                            | ...                | ...                             | -                  | -                               | -                  | -                               |
| Станки металлорежущие, шт.                         | 5                  | 75.5                            | 4                  | 214.1                           | 2                  | 89.5                            | 5                  | 34.2                            |
| Вычислительные машины<br>и их блоки, шт.           | 027                | 48.2                            | 1018               | 113.5                           | 52                 | 18.0                            | 6211               | 389.9                           |
| Подшипники<br>шариковые<br>или роликовые, т        | 75.6               | 622.0                           | 0.7                | 36.9                            | 0.1                | 24.1                            | 0.2                | 32.2                            |
| Двигатели и генераторы<br>электрические, шт.       | 36                 | 370.0                           | 75                 | 573.6                           | 373                | 315.6                           | 352                | 267.1                           |
| Аккумуляторы<br>электрические, тыс. шт.            | 1343.9             | 77494.2                         | 1001.2             | 49344.9                         | 526.8              | 29177.6                         | 112.0              | 4962.7                          |
| Тракторы, шт.                                      | 3                  | 71.7                            | 426                | 626.8                           | 116                | 56.4                            | 919                | 2312.8                          |
| Автобусы, шт.                                      | 11                 | 1537.0                          | ...                | ...                             | -                  | -                               | ...                | ...                             |
| Автомобили легковые, шт.                           | 31                 | 1063.2                          | -                  | -                               | -                  | -                               | -                  | -                               |
| Автомобили грузовые, шт.                           | 5                  | 207.1                           | 6                  | 208.5                           | -                  | -                               | -                  | -                               |
| Инструменты и аппараты<br>оптические, медицинские  | -                  | 4992.5                          | -                  | 4360.8                          | -                  | 4585.5                          | -                  | 7204.6                          |
| Мебель   | -                  | 1129.4                          | -                  | 434.2                           | -                  | 438.7                           | -                  | 195.5                           |

<sup>1)</sup> Без учета взаимной торговли с Республикой Казахстан.<sup>2)</sup> Без учета взаимной торговли с Республикой Казахстан и Республикой Беларусь.

**ОБОРОТ ОРГАНИЗАЦИЙ  
С УЧАСТИЕМ ИНОСТРАННОГО КАПИТАЛА  
ПО ВИДАМ ЭКОНОМИЧЕСКОЙ ДЕЯТЕЛЬНОСТИ в 2014 г.<sup>1)</sup>**

|  | Число действующих организаций | Оборот организаций, млн. руб. |
|--|-------------------------------|-------------------------------|
| Всего  | 223                           | 63738.6                       |
| из них по видам экономической деятельности:  |                               |                               |
| Сельское хозяйство, охота и лесное хозяйство   | 13                            | 6260.9                        |
| Обрабатывающие производства  | 19                            | 15375.2                       |
| Производство и распределение электроэнергии, газа и воды   | 3                             | 12418.5                       |
| Строительство  | 5                             | 399.9                         |
| Оптовая и розничная торговля; ремонт автотранспортных средств, мотоциклов, бытовых изделий и предметов личного пользования | 143                           | 22186.3                       |
| Гостиницы и рестораны  | 5                             | 331.9                         |
| Транспорт и связь  | 14                            | 6286.7                        |
| Операции с недвижимым имуществом, аренда и предоставление услуг  | 20                            | 464.4                         |

<sup>1)</sup> Включая территориально – обособленные подразделения, в т. ч. головная организация которых расположена на территории других субъектов Российской Федерации.

**ЧИСЛО ОРГАНИЗАЦИЙ С УЧАСТИЕМ ИНОСТРАННОГО КАПИТАЛА  
ОТДЕЛЬНЫХ СТРАН ДАЛЬНЕГО ЗАРУБЕЖЬЯ<sup>1)</sup>  
на конец 2014г.**

|                     | Число организаций с участием иностранного капитала |            | Число организаций с участием иностранного капитала |            | Число организаций с участием иностранного капитала |
|---------------------|--|------------|--|------------|--|
| Белиз               | 1  | Индия      | 1  | Финляндия  | 2  |
| Бельгия             | 1  | Кипр       | 18   | Франция    | 1  |
| Болгария            | 1  | Латвия     | 1  | Чешская    |  |
| Виргинские острова, |  | Литва      | 4  | Республика | 5  |
| Британские          |  | Нидерланды | 5  | Швеция     | 5  |
| острова,            | 6  | Польша     | 1  | Эстония    | 1  |
| Германия            | 7  | Сербия     | 1  | Япония     | 1  |
| Гибралтар           | 4  | США        | 1  |            |  |
| Израиль             | 1  | Турция     | 1  |            |  |

<sup>1)</sup> Без территориально – обособленных подразделений, в т. ч. головная организация которых находится на территории других субъектов Российской Федерации. Организация может иметь несколько стран партнеров.

**ЧИСЛО ОРГАНИЗАЦИЙ С УЧАСТИЕМ ИНОСТРАННОГО КАПИТАЛА  
ОТДЕЛЬНЫХ СТРАН СНГ<sup>1)</sup>  
на конец 2014г.**

|                    | Число организаций с участием иностранного капитала |            | Число организаций с участием иностранного капитала |
|--------------------|--|------------|--|
| Беларусь           | 11   | Узбекистан | 1  |
| Казахстан          | 1  | Украина    | 44   |
| Республика Молдова | 1  |            |  |

<sup>1)</sup> Без территориально – обособленных подразделений, в т. ч. головная организация которых находится на территории других субъектов Российской Федерации. Организация может иметь несколько стран партнеров.

## МЕТОДОЛОГИЧЕСКИЕ ПОЯСНЕНИЯ

**Внешняя торговля** – торговля между странами, состоящая из вывоза (экспорта) и ввоза (импорта) товаров и услуг.

**Экспорт товаров** – вывоз товаров с таможенной территории Российской Федерации без обязательства об обратном ввозе. Экспорт включает вывоз из страны товаров отечественного производства, а также реэкспорт товаров. К товарам отечественного производства относятся также товары иностранного происхождения, ввезенные в страну и подвергшиеся существенной переработке, изменяющей основные качественные или технические характеристики товаров. К реэкспортным товарам относятся товары, ранее ввезенные на территорию Российской Федерации, а затем вывезенные с этой территории без уплаты таможенных пошлин, налогов и без применения к товарам запретов и ограничений экономического характера.

Учет экспорта товаров производится по ценам франко-граница страны экспортера (ФОБ), т.е. в цену товара включаются расходы по его доставке до сухопутной границы или до порта отгрузки страны – экспортера.

**Импорт товаров** - ввоз товаров на территорию Российской Федерации без обязательства об обратном ввозе. В импорт включаются

ввезенные товары, предназначенные для потребления в экономике страны, и товары, ввозимые на территорию государства в соответствии с режимом реимпорта. К реимпортным товарам относятся товары, вывезенные с территории Российской Федерации, а затем ввезенные на эту территорию без уплаты таможенных пошлин, налогов и без применения к товарам запретов и ограничений экономического характера.

Учет импорта производится по ценам франко-граница страны-импортера (СИФ), т.е. в цену товара включаются расходы по страхованию и транспортировке товара до границы страны-импортера.

**Внешнеторговый оборот** – сумма экспорта и импорта товаров.

**Сальдо** - разница между экспортом и импортом товаров. Положительное сальдо - экспорт превышает импорт, отрицательное сальдо (ставится знак "минус") - импорт превышает экспорт.

Информация представлена по данным таможенной статистики ФТС России и государственной статистической отчетности организаций с участием иностранного капитала.

# Города и районы области

## Раздел 25

|  |            |
|--|------------|
| <i>Население</i>   | <i>304</i> |
| <i>Труд</i>  | <i>319</i> |
| <i>Уровень жизни населения</i>   | <i>324</i> |
| <i>Образование</i>   | <i>327</i> |
| <i>Здравоохранение</i>   | <i>328</i> |
| <i>Предприятия и организации</i>   | <i>331</i> |
| <i>Добыча полезных ископаемых,<br/>обрабатывающие производства,<br/>производство и распределение<br/>электроэнергии, газа и воды</i> | <i>333</i> |
| <i>Сельское хозяйство</i>  | <i>334</i> |
| <i>Строительство</i>   | <i>347</i> |
| <i>Услуги населению</i>  | <i>354</i> |
| <i>Финансы</i>   | <i>355</i> |
| <i>Инвестиции</i>  | <i>357</i> |

**НАСЕЛЕНИЕ**  
**ЧИСЛЕННОСТЬ ПОСТОЯННОГО НАСЕЛЕНИЯ**  
(на начало года; человек)

|                  | 2014    |           |          | 2015    |           |          |
|------------------|---------|-----------|----------|---------|-----------|----------|
|                  | Всего   | Городское | Сельское | Всего   | Городское | Сельское |
| Область          | 1118915 | 744446    | 374469   | 1117378 | 747310    | 370068   |
| г. Курск         | 431171  | 431171    | -        | 435117  | 435117    | -        |
| г. Железногорск  | 97601   | 97601     | -        | 98756   | 98756     | -        |
| г. Курчатов      | 40022   | 40022     | -        | 39395   | 39395     | -        |
| г. Льгов         | 20246   | 20246     | -        | 19905   | 19905     | -        |
| г. Щигры         | 16227   | 16227     | -        | 15963   | 15963     | -        |
| Беловский        | 16288   | -         | 16288    | 15836   | -         | 15836    |
| Большесолдатский | 11846   | -         | 11846    | 11517   | -         | 11517    |
| Глушковский      | 20751   | 8718      | 12033    | 20280   | 8524      | 11756    |
| Горшеченский     | 17190   | 5752      | 11438    | 16785   | 5691      | 11094    |
| Дмитриевский     | 16105   | 7062      | 9043     | 15584   | 6845      | 8739     |
| Железногорский   | 16650   | 1787      | 14863    | 16274   | 1756      | 14518    |
| Золотухинский    | 22422   | 4615      | 17807    | 22254   | 4613      | 17641    |
| Касторенский     | 16263   | 7764      | 8499     | 15826   | 7583      | 8243     |
| Коньшевский      | 9287    | 3521      | 5766     | 9034    | 3473      | 5561     |
| Кореневский      | 16832   | 5716      | 11116    | 16547   | 5598      | 10949    |
| Курский          | 56517   | -         | 56517    | 57275   | -         | 57275    |
| Курчатовский     | 18605   | 10410     | 8195     | 18647   | 10490     | 8157     |
| Льговский        | 13123   | -         | 13123    | 12820   | -         | 12820    |
| Мантуровский     | 12967   | -         | 12967    | 12767   | -         | 12767    |
| Медвенский       | 16382   | 4372      | 12010    | 16318   | 4316      | 12002    |
| Обоянский        | 29699   | 13465     | 16234    | 29708   | 13422     | 16286    |
| Октябрьский      | 24266   | 5233      | 19033    | 24532   | 5314      | 19218    |
| Поныровский      | 11303   | 4773      | 6530     | 11227   | 4801      | 6426     |
| Пристенский      | 15822   | 7734      | 8088     | 15678   | 7776      | 7902     |
| Рыльский         | 32293   | 16163     | 16130    | 31975   | 16221     | 15754    |
| Советский        | 17837   | 5750      | 12087    | 17592   | 5710      | 11882    |
| Солнцевский      | 14209   | 4227      | 9982     | 14058   | 4163      | 9895     |
| Суджанский       | 26412   | 5722      | 20690    | 26370   | 5684      | 20686    |
| Тимский          | 11218   | 3113      | 8105     | 11084   | 3059      | 8025     |
| Фатежский        | 18897   | 5846      | 13051    | 18669   | 5922      | 12747    |
| Хомутовский      | 10077   | 3897      | 6180     | 9632    | 3731      | 5901     |
| Черемисиновский  | 9559    | 3539      | 6020     | 9363    | 3482      | 5881     |
| Щигровский       | 10828   | -         | 10828    | 10590   | -         | 10590    |



## РОДИВШИЕСЯ, УМЕРШИЕ И ЕСТЕСТВЕННЫЙ ПРИРОСТ НАСЕЛЕНИЯ

(человек)

|                  | Родившиеся           |       |       |       |       |       |       |       |
|------------------|----------------------|-------|-------|-------|-------|-------|-------|-------|
|                  | 2005                 | 2008  | 2009  | 2010  | 2011  | 2012  | 2013  | 2014  |
|                  | <b>Все население</b> |       |       |       |       |       |       |       |
| Область          | 10263                | 12435 | 12462 | 12587 | 12926 | 13402 | 13030 | 13069 |
| г. Курск         | 4008                 | 4808  | 5000  | 5140  | 4906  | 5092  | 5118  | 5214  |
| г. Железногорск  | 943                  | 1167  | 1190  | 1291  | 1259  | 1251  | 1243  | 1278  |
| г. Курчатов      | 467                  | 592   | 512   | 590   | 487   | 448   | 459   | 440   |
| г. Льгов         | 209                  | 229   | 229   | 222   | 236   | 215   | 205   | 206   |
| г. Щигры         | 169                  | 187   | 178   | 189   | 192   | 196   | 182   | 176   |
| Беловский        | 173                  | 196   | 174   | 156   | 196   | 190   | 173   | 172   |
| Большесолдатский | 116                  | 114   | 127   | 120   | 146   | 137   | 112   | 119   |
| Глушковский      | 222                  | 254   | 252   | 242   | 248   | 260   | 233   | 240   |
| Горшеченский     | 132                  | 147   | 127   | 140   | 134   | 159   | 151   | 145   |
| Дмитриевский     | 135                  | 172   | 155   | 157   | 144   | 121   | 128   | 115   |
| Железногорский   | 116                  | 154   | 155   | 156   | 221   | 225   | 228   | 200   |
| Золотухинский    | 225                  | 280   | 264   | 230   | 305   | 277   | 254   | 274   |
| Касторенский     | 169                  | 173   | 135   | 118   | 146   | 181   | 145   | 160   |
| Коньшевский      | 73                   | 89    | 86    | 100   | 97    | 108   | 96    | 106   |
| Кореневский      | 182                  | 174   | 171   | 199   | 205   | 221   | 213   | 204   |
| Курский          | 402                  | 524   | 550   | 531   | 621   | 627   | 643   | 644   |
| Курчатовский     | 131                  | 166   | 167   | 177   | 192   | 218   | 185   | 197   |
| Льговский        | 113                  | 131   | 118   | 94    | 153   | 145   | 161   | 127   |
| Мантуровский     | 111                  | 121   | 149   | 112   | 141   | 146   | 123   | 132   |
| Медвенский       | 135                  | 186   | 188   | 150   | 179   | 177   | 197   | 170   |
| Обоянский        | 230                  | 300   | 300   | 299   | 320   | 373   | 362   | 324   |
| Октябрьский      | 193                  | 248   | 220   | 211   | 253   | 269   | 271   | 301   |
| Поныровский      | 100                  | 147   | 163   | 165   | 194   | 211   | 188   | 217   |
| Пристенский      | 144                  | 176   | 158   | 173   | 163   | 167   | 175   | 170   |
| Рыльский         | 283                  | 327   | 340   | 305   | 302   | 334   | 296   | 312   |
| Советский        | 158                  | 182   | 185   | 189   | 184   | 217   | 203   | 194   |
| Солнцевский      | 131                  | 181   | 164   | 168   | 174   | 189   | 184   | 181   |
| Суджанский       | 243                  | 291   | 298   | 333   | 309   | 335   | 335   | 345   |
| Тимский          | 104                  | 97    | 111   | 104   | 145   | 136   | 146   | 109   |
| Фатежский        | 181                  | 245   | 253   | 244   | 312   | 390   | 268   | 238   |
| Хомутовский      | 85                   | 117   | 102   | 99    | 110   | 98    | 85    | 95    |
| Черемисиновский  | 88                   | 124   | 106   | 99    | 115   | 132   | 125   | 129   |
| Щигровский       | 92                   | 136   | 135   | 84    | 137   | 157   | 143   | 135   |

|                 | Родившиеся                 |      |      |      |      |      |      |      |
|-----------------|----------------------------|------|------|------|------|------|------|------|
|                 | 2005                       | 2008 | 2009 | 2010 | 2011 | 2012 | 2013 | 2014 |
|                 | <b>Городское население</b> |      |      |      |      |      |      |      |
| Область         | 7167                       | 8644 | 8613 | 8925 | 8563 | 8826 | 8734 | 8925 |
| г. Курск        | 4008                       | 4808 | 5000 | 5140 | 4906 | 5092 | 5118 | 5214 |
| г. Железногорск | 943                        | 1167 | 1190 | 1291 | 1259 | 1251 | 1243 | 1278 |
| г. Курчатов     | 467                        | 592  | 512  | 590  | 487  | 448  | 459  | 440  |
| г. Льгов        | 209                        | 229  | 229  | 222  | 236  | 215  | 205  | 206  |
| г. Щигры        | 169                        | 187  | 178  | 189  | 192  | 196  | 182  | 176  |
| Глушковский     | 107                        | 135  | 109  | 104  | 110  | 114  | 98   | 105  |
| Горшеченский    | 49                         | 61   | 53   | 51   | 57   | 67   | 65   | 72   |
| Дмитриевский    | 71                         | 94   | 74   | 78   | 58   | 57   | 56   | 54   |
| Железногорский  | 13                         | 18   | 12   | 9    | 15   | 11   | 14   | 13   |
| Золотухинский   | 57                         | 55   | 64   | 48   | 52   | 41   | 54   | 63   |
| Касторенский    | 84                         | 96   | 58   | 60   | 80   | 91   | 79   | 81   |
| Коньшевский     | 24                         | 41   | 41   | 41   | 31   | 44   | 38   | 49   |
| Кореневский     | 64                         | 61   | 59   | 65   | 69   | 75   | 67   | 70   |
| Курчатовский    | 96                         | 114  | 97   | 111  | 111  | 129  | 99   | 135  |
| Медвенский      | 45                         | 60   | 69   | 44   | 50   | 59   | 69   | 55   |
| Обоянский       | 116                        | 170  | 169  | 156  | 151  | 179  | 159  | 142  |
| Октябрьский     | 53                         | 67   | 60   | 51   | 65   | 75   | 49   | 80   |
| Поньровский     | 45                         | 67   | 86   | 79   | 86   | 103  | 87   | 111  |
| Пристенский     | 74                         | 87   | 76   | 81   | 92   | 86   | 87   | 91   |
| Рыльский        | 147                        | 178  | 167  | 172  | 140  | 166  | 131  | 154  |
| Советский       | 60                         | 67   | 83   | 66   | 60   | 68   | 69   | 69   |
| Солнцевский     | 54                         | 61   | 55   | 71   | 51   | 49   | 53   | 56   |
| Суджанский      | 66                         | 84   | 57   | 73   | 67   | 61   | 83   | 72   |
| Тимский         | 35                         | 28   | 32   | 34   | 43   | 45   | 38   | 27   |
| Фатежский       | 43                         | 22   | 11   | 21   | 5    | 12   | 38   | 28   |
| Хомутовский     | 34                         | 45   | 35   | 39   | 40   | 39   | 42   | 35   |
| Черемисиновский | 34                         | 50   | 37   | 39   | 50   | 53   | 52   | 49   |

Продолжение

|                  | Родившиеся                |      |      |      |      |      |      |      |
|------------------|---------------------------|------|------|------|------|------|------|------|
|                  | 2005                      | 2008 | 2009 | 2010 | 2011 | 2012 | 2013 | 2014 |
|                  | <b>Сельское население</b> |      |      |      |      |      |      |      |
| Область          | 3096                      | 3791 | 3849 | 3662 | 4363 | 4576 | 4296 | 4144 |
| Беловский        | 173                       | 196  | 174  | 156  | 196  | 190  | 173  | 172  |
| Большесолдатский | 116                       | 114  | 127  | 120  | 146  | 137  | 112  | 119  |
| Глушковский      | 115                       | 119  | 143  | 138  | 138  | 146  | 135  | 135  |
| Горшеченский     | 83                        | 86   | 74   | 89   | 77   | 92   | 86   | 73   |
| Дмитриевский     | 64                        | 78   | 81   | 79   | 86   | 64   | 72   | 61   |
| Железногорский   | 103                       | 136  | 143  | 147  | 206  | 214  | 214  | 187  |
| Золотухинский    | 168                       | 225  | 200  | 182  | 253  | 236  | 200  | 211  |
| Касторенский     | 85                        | 77   | 77   | 58   | 66   | 90   | 66   | 79   |
| Коньшевский      | 49                        | 48   | 45   | 59   | 66   | 64   | 58   | 57   |
| Кореневский      | 118                       | 113  | 112  | 134  | 136  | 146  | 146  | 134  |
| Курский          | 402                       | 524  | 550  | 531  | 621  | 627  | 643  | 644  |
| Курчатовский     | 35                        | 52   | 70   | 66   | 81   | 89   | 86   | 62   |
| Льговский        | 113                       | 131  | 118  | 94   | 153  | 145  | 161  | 127  |
| Мантуровский     | 111                       | 121  | 149  | 112  | 141  | 146  | 123  | 132  |
| Медвенский       | 90                        | 126  | 119  | 106  | 129  | 118  | 128  | 115  |
| Обоянский        | 114                       | 130  | 131  | 143  | 169  | 194  | 203  | 182  |
| Октябрьский      | 140                       | 181  | 160  | 160  | 188  | 194  | 222  | 221  |
| Поныровский      | 55                        | 80   | 77   | 86   | 108  | 108  | 101  | 106  |
| Пристенский      | 70                        | 89   | 82   | 92   | 71   | 81   | 88   | 79   |
| Рыльский         | 136                       | 149  | 173  | 133  | 162  | 168  | 165  | 158  |
| Советский        | 98                        | 115  | 102  | 123  | 124  | 149  | 134  | 125  |
| Солнцевский      | 77                        | 120  | 109  | 97   | 123  | 140  | 131  | 125  |
| Суджанский       | 177                       | 207  | 241  | 260  | 242  | 274  | 252  | 273  |
| Тимский          | 69                        | 69   | 79   | 70   | 102  | 91   | 108  | 82   |
| Фатежский        | 138                       | 223  | 242  | 223  | 307  | 378  | 230  | 210  |
| Хомутовский      | 51                        | 72   | 67   | 60   | 70   | 59   | 43   | 60   |
| Черемисиновский  | 54                        | 74   | 69   | 60   | 65   | 79   | 73   | 80   |
| Щигровский       | 92                        | 136  | 135  | 84   | 137  | 157  | 143  | 135  |

|                  | Умершие              |       |       |       |       |       |       |       |
|------------------|----------------------|-------|-------|-------|-------|-------|-------|-------|
|                  | 2005                 | 2008  | 2009  | 2010  | 2011  | 2012  | 2013  | 2014  |
|                  | <b>Все население</b> |       |       |       |       |       |       |       |
| Область          | 23453                | 21240 | 20236 | 19852 | 18901 | 18627 | 18051 | 18508 |
| г. Курск         | 6165                 | 5797  | 5518  | 5821  | 5411  | 5465  | 5401  | 5553  |
| г. Железногорск  | 1279                 | 1207  | 1254  | 1264  | 1159  | 1153  | 1209  | 1227  |
| г. Курчатов      | 406                  | 428   | 391   | 401   | 394   | 400   | 429   | 443   |
| г. Льгов         | 477                  | 408   | 408   | 409   | 396   | 377   | 332   | 330   |
| г. Щигры         | 410                  | 362   | 344   | 327   | 325   | 349   | 326   | 317   |
| Беловский        | 469                  | 461   | 424   | 377   | 358   | 349   | 362   | 371   |
| Большесолдатский | 356                  | 301   | 298   | 268   | 274   | 265   | 258   | 261   |
| Глушковский      | 723                  | 666   | 580   | 542   | 550   | 498   | 507   | 461   |
| Горшеченский     | 567                  | 498   | 467   | 421   | 415   | 424   | 390   | 420   |
| Дмитриевский     | 593                  | 504   | 464   | 467   | 416   | 416   | 372   | 385   |
| Железногорский   | 489                  | 402   | 369   | 374   | 320   | 308   | 284   | 319   |
| Золотухинский    | 604                  | 569   | 476   | 463   | 443   | 420   | 405   | 433   |
| Касторенский     | 540                  | 496   | 470   | 408   | 425   | 412   | 359   | 389   |
| Коньшевский      | 428                  | 327   | 316   | 329   | 279   | 277   | 256   | 209   |
| Кореневский      | 506                  | 425   | 382   | 406   | 380   | 359   | 347   | 355   |
| Курский          | 1130                 | 1026  | 986   | 928   | 886   | 906   | 851   | 858   |
| Курчатовский     | 445                  | 423   | 462   | 389   | 374   | 335   | 345   | 380   |
| Льговский        | 495                  | 499   | 413   | 400   | 337   | 368   | 329   | 333   |
| Мантуровский     | 384                  | 356   | 324   | 310   | 268   | 271   | 266   | 277   |
| Медвенский       | 456                  | 414   | 403   | 355   | 355   | 338   | 354   | 366   |
| Обоянский        | 795                  | 678   | 720   | 674   | 726   | 661   | 620   | 644   |
| Октябрьский      | 476                  | 429   | 433   | 408   | 415   | 414   | 394   | 374   |
| Поньровский      | 301                  | 238   | 241   | 215   | 231   | 244   | 222   | 177   |
| Пристенский      | 475                  | 439   | 406   | 359   | 350   | 365   | 341   | 337   |
| Рыльский         | 886                  | 786   | 740   | 682   | 666   | 627   | 620   | 615   |
| Советский        | 489                  | 433   | 440   | 426   | 398   | 352   | 357   | 379   |
| Солнцевский      | 474                  | 392   | 386   | 383   | 343   | 341   | 281   | 329   |
| Суджанский       | 715                  | 627   | 597   | 591   | 585   | 559   | 487   | 556   |
| Тимский          | 319                  | 265   | 262   | 264   | 222   | 241   | 246   | 268   |
| Фатежский        | 612                  | 501   | 458   | 446   | 420   | 370   | 407   | 391   |
| Хомутовский      | 368                  | 334   | 264   | 285   | 274   | 277   | 258   | 294   |
| Черемисиновский  | 292                  | 220   | 235   | 207   | 213   | 210   | 188   | 197   |
| Щигровский       | 329                  | 329   | 305   | 253   | 293   | 276   | 248   | 260   |

Продолжение

|                 | Умершие                    |       |       |       |       |       |       |       |
|-----------------|----------------------------|-------|-------|-------|-------|-------|-------|-------|
|                 | 2005                       | 2008  | 2009  | 2010  | 2011  | 2012  | 2013  | 2014  |
|                 | <b>Городское население</b> |       |       |       |       |       |       |       |
| Область         | 11654                      | 10893 | 10497 | 10783 | 10178 | 10172 | 10057 | 10301 |
| г. Курск        | 6165                       | 5797  | 5518  | 5821  | 5411  | 5465  | 5401  | 5553  |
| г. Железногорск | 1279                       | 1207  | 1254  | 1264  | 1159  | 1153  | 1209  | 1227  |
| г. Курчатов     | 406                        | 428   | 391   | 401   | 394   | 400   | 429   | 443   |
| г. Льгов        | 477                        | 408   | 408   | 409   | 396   | 377   | 332   | 330   |
| г. Щигры        | 410                        | 362   | 344   | 327   | 325   | 349   | 326   | 317   |
| Глушковский     | 247                        | 240   | 179   | 204   | 212   | 174   | 207   | 181   |
| Горшеченский    | 113                        | 122   | 120   | 107   | 107   | 107   | 104   | 120   |
| Дмитриевский    | 178                        | 184   | 152   | 155   | 139   | 140   | 130   | 149   |
| Железногорский  | 39                         | 34    | 21    | 32    | 21    | 21    | 22    | 19    |
| Золотухинский   | 88                         | 82    | 76    | 73    | 72    | 70    | 74    | 68    |
| Касторенский    | 200                        | 189   | 185   | 157   | 157   | 182   | 138   | 164   |
| Коньшевский     | 77                         | 61    | 57    | 76    | 60    | 52    | 58    | 37    |
| Кореневский     | 128                        | 106   | 100   | 119   | 124   | 94    | 112   | 114   |
| Курчатовский    | 198                        | 181   | 211   | 194   | 177   | 166   | 191   | 190   |
| Медвенский      | 101                        | 77    | 70    | 77    | 68    | 60    | 71    | 70    |
| Обоянский       | 289                        | 270   | 290   | 256   | 275   | 267   | 254   | 276   |
| Октябрьский     | 84                         | 77    | 64    | 70    | 69    | 88    | 67    | 53    |
| Поныровский     | 98                         | 89    | 78    | 74    | 88    | 79    | 74    | 54    |
| Пристенский     | 163                        | 158   | 169   | 128   | 136   | 129   | 142   | 113   |
| Рыльский        | 294                        | 260   | 259   | 232   | 255   | 241   | 229   | 229   |
| Советский       | 99                         | 102   | 108   | 113   | 97    | 89    | 88    | 98    |
| Солнцевский     | 98                         | 99    | 96    | 95    | 63    | 76    | 52    | 75    |
| Суджанский      | 126                        | 93    | 88    | 119   | 117   | 113   | 98    | 115   |
| Тимский         | 43                         | 45    | 53    | 52    | 45    | 57    | 44    | 71    |
| Фатежский       | 94                         | 93    | 73    | 86    | 78    | 76    | 83    | 89    |
| Хомутовский     | 91                         | 78    | 74    | 90    | 74    | 82    | 69    | 98    |
| Черемисиновский | 69                         | 51    | 59    | 52    | 59    | 65    | 53    | 48    |

|                           | Умершие |       |      |      |      |      |      |      |
|---------------------------|---------|-------|------|------|------|------|------|------|
|                           | 2005    | 2008  | 2009 | 2010 | 2011 | 2012 | 2013 | 2014 |
| <b>Сельское население</b> |         |       |      |      |      |      |      |      |
| Область                   | 11799   | 10347 | 9739 | 9069 | 8723 | 8455 | 7994 | 8207 |
| Беловский                 | 469     | 461   | 424  | 377  | 358  | 349  | 362  | 371  |
| Большесолдатский          | 356     | 301   | 298  | 268  | 274  | 265  | 258  | 261  |
| Глушковский               | 476     | 426   | 401  | 338  | 338  | 324  | 300  | 280  |
| Горшеченский              | 454     | 376   | 347  | 314  | 308  | 317  | 286  | 300  |
| Дмитриевский              | 415     | 320   | 312  | 312  | 277  | 276  | 242  | 236  |
| Железногорский            | 450     | 368   | 348  | 342  | 299  | 287  | 262  | 300  |
| Золотухинский             | 516     | 487   | 400  | 390  | 371  | 350  | 331  | 365  |
| Касторенский              | 340     | 307   | 285  | 251  | 268  | 230  | 221  | 225  |
| Коньшевский               | 351     | 266   | 259  | 253  | 219  | 225  | 198  | 172  |
| Кореневский               | 378     | 319   | 282  | 287  | 256  | 265  | 235  | 241  |
| Курский                   | 1130    | 1026  | 986  | 928  | 886  | 906  | 851  | 858  |
| Курчатовский              | 247     | 242   | 251  | 195  | 197  | 169  | 154  | 190  |
| Льговский                 | 495     | 499   | 413  | 400  | 337  | 368  | 329  | 333  |
| Мантуровский              | 384     | 356   | 324  | 310  | 268  | 271  | 266  | 277  |
| Медвенский                | 355     | 337   | 333  | 278  | 287  | 278  | 283  | 296  |
| Обоянский                 | 506     | 408   | 430  | 418  | 451  | 394  | 366  | 368  |
| Октябрьский               | 392     | 352   | 369  | 338  | 346  | 326  | 327  | 321  |
| Поньровский               | 203     | 149   | 163  | 141  | 143  | 165  | 148  | 123  |
| Пристенский               | 312     | 281   | 237  | 231  | 214  | 236  | 199  | 224  |
| Рыльский                  | 592     | 526   | 481  | 450  | 411  | 386  | 391  | 386  |
| Советский                 | 390     | 331   | 332  | 313  | 301  | 263  | 269  | 281  |
| Солнцевский               | 376     | 293   | 290  | 288  | 280  | 265  | 229  | 254  |
| Суджанский                | 589     | 534   | 509  | 472  | 468  | 446  | 389  | 441  |
| Тимский                   | 276     | 220   | 209  | 212  | 177  | 184  | 202  | 197  |
| Фатежский                 | 518     | 408   | 385  | 360  | 342  | 294  | 324  | 302  |
| Хомутовский               | 277     | 256   | 190  | 195  | 200  | 195  | 189  | 196  |
| Черемисиновский           | 223     | 169   | 176  | 155  | 154  | 145  | 135  | 149  |
| Щигровский                | 329     | 329   | 305  | 253  | 293  | 276  | 248  | 260  |

Продолжение

|                  | Естественный прирост |       |       |       |       |       |       |       |
|------------------|----------------------|-------|-------|-------|-------|-------|-------|-------|
|                  | 2005                 | 2008  | 2009  | 2010  | 2011  | 2012  | 2013  | 2014  |
|                  | <b>Все население</b> |       |       |       |       |       |       |       |
| Область          | -13190               | -8805 | -7774 | -7265 | -5975 | -5225 | -5021 | -5439 |
| г. Курск         | -2157                | -989  | -518  | -681  | -505  | -373  | -283  | -339  |
| г. Железногорск  | -336                 | -40   | -64   | 27    | 100   | 98    | 34    | 51    |
| г. Курчатова     | 61                   | 164   | 121   | 189   | 93    | 48    | 30    | -3    |
| г. Льгов         | -268                 | -179  | -179  | -187  | -160  | -162  | -127  | -124  |
| г. Щигры         | -241                 | -175  | -166  | -138  | -133  | -153  | -144  | -141  |
| Беловский        | -296                 | -265  | -250  | -221  | -162  | -159  | -189  | -199  |
| Большесолдатский | -240                 | -187  | -171  | -148  | -128  | -128  | -146  | -142  |
| Глушковский      | -501                 | -412  | -328  | -300  | -302  | -238  | -274  | -221  |
| Горшеченский     | -435                 | -351  | -340  | -281  | -281  | -265  | -239  | -275  |
| Дмитриевский     | -458                 | -332  | -309  | -310  | -272  | -295  | -244  | -270  |
| Железногорский   | -373                 | -248  | -214  | -218  | -99   | -83   | -56   | -119  |
| Золотухинский    | -379                 | -289  | -212  | -233  | -138  | -143  | -151  | -159  |
| Касторенский     | -371                 | -323  | -335  | -290  | -279  | -231  | -214  | -229  |
| Коньшевский      | -355                 | -238  | -230  | -229  | -182  | -169  | -160  | -103  |
| Кореневский      | -324                 | -251  | -211  | -207  | -175  | -138  | -134  | -151  |
| Курский          | -728                 | -502  | -436  | -397  | -265  | -279  | -208  | -214  |
| Курчатовский     | -314                 | -257  | -295  | -212  | -182  | -117  | -160  | -183  |
| Льговский        | -382                 | -368  | -295  | -306  | -184  | -223  | -168  | -206  |
| Мантуровский     | -273                 | -235  | -175  | -198  | -127  | -125  | -143  | -145  |
| Медвенский       | -321                 | -228  | -215  | -205  | -176  | -161  | -157  | -196  |
| Обоянский        | -565                 | -378  | -420  | -375  | -406  | -288  | -258  | -320  |
| Октябрьский      | -283                 | -181  | -213  | -197  | -162  | -145  | -123  | -73   |
| Поныровский      | -201                 | -91   | -78   | -50   | -37   | -33   | -34   | 40    |
| Пристенский      | -331                 | -263  | -248  | -186  | -187  | -198  | -166  | -167  |
| Рыльский         | -603                 | -459  | -400  | -377  | -364  | -293  | -324  | -303  |
| Советский        | -331                 | -251  | -255  | -237  | -214  | -135  | -154  | -185  |
| Солнцевский      | -343                 | -211  | -222  | -215  | -169  | -152  | -97   | -148  |
| Суджанский       | -472                 | -336  | -299  | -258  | -276  | -224  | -152  | -211  |
| Тимский          | -215                 | -168  | -151  | -160  | -77   | -105  | -100  | -159  |
| Фатежский        | -431                 | -256  | -205  | -202  | -108  | 20    | -139  | -153  |
| Хомутовский      | -283                 | -217  | -162  | -186  | -164  | -179  | -173  | -199  |
| Черемисиновский  | -204                 | -96   | -129  | -108  | -98   | -78   | -63   | -68   |
| Щигровский       | -237                 | -193  | -170  | -169  | -156  | -119  | -105  | -125  |

|                 | Естественный прирост       |       |       |       |       |       |       |       |
|-----------------|----------------------------|-------|-------|-------|-------|-------|-------|-------|
|                 | 2005                       | 2008  | 2009  | 2010  | 2011  | 2012  | 2013  | 2014  |
|                 | <b>Городское население</b> |       |       |       |       |       |       |       |
| Область         | -4487                      | -2249 | -1884 | -1858 | -1615 | -1346 | -1323 | -1376 |
| г. Курск        | -2157                      | -989  | -518  | -681  | -505  | -373  | -283  | -339  |
| г. Железногорск | -336                       | -40   | -64   | 27    | 100   | 98    | 34    | 51    |
| г. Курчатов     | 61                         | 164   | 121   | 189   | 93    | 48    | 30    | -3    |
| г. Льгов        | -268                       | -179  | -179  | -187  | -160  | -162  | -127  | -124  |
| г. Щигры        | -241                       | -175  | -166  | -138  | -133  | -153  | -144  | -141  |
| Глушковский     | -140                       | -105  | -70   | -100  | -102  | -60   | -109  | -76   |
| Горшеченский    | -64                        | -61   | -67   | -56   | -50   | -40   | -39   | -48   |
| Дмитриевский    | -107                       | -90   | -78   | -77   | -81   | -83   | -74   | -95   |
| Железногорский  | -26                        | -16   | -9    | -23   | -6    | -10   | -8    | -6    |
| Золотухинский   | -31                        | -27   | -12   | -25   | -20   | -29   | -20   | -5    |
| Касторенский    | -116                       | -93   | -127  | -97   | -77   | -91   | -59   | -83   |
| Коньшевский     | -53                        | -20   | -16   | -35   | -29   | -8    | -20   | 12    |
| Кореневский     | -64                        | -45   | -41   | -54   | -55   | -19   | -45   | -44   |
| Курчатовский    | -102                       | -67   | -114  | -83   | -66   | -37   | -92   | -55   |
| Медвенский      | -56                        | -17   | -1    | -33   | -18   | -1    | -2    | -15   |
| Обоянский       | -173                       | -100  | -121  | -100  | -124  | -88   | -95   | -134  |
| Октябрьский     | -31                        | -10   | -4    | -19   | -4    | -13   | -18   | 27    |
| Поныровский     | -53                        | -22   | 8     | 5     | -2    | 24    | 13    | 57    |
| Пристенский     | -89                        | -71   | -93   | -47   | -44   | -43   | -55   | -22   |
| Рыльский        | -147                       | -82   | -92   | -60   | -115  | -75   | -98   | -75   |
| Советский       | -39                        | -35   | -25   | -47   | -37   | -21   | -19   | -29   |
| Солнцевский     | -44                        | -38   | -41   | -24   | -12   | -27   | 1     | -19   |
| Суджанский      | -60                        | -9    | -31   | -46   | -50   | -52   | -15   | -43   |
| Тимский         | -8                         | -17   | -21   | -18   | -2    | -12   | -6    | -44   |
| Фатежский       | -51                        | -71   | -62   | -65   | -73   | -64   | -45   | -61   |
| Хомутовский     | -57                        | -33   | -39   | -51   | -34   | -43   | -27   | -63   |
| Черемисиновский | -35                        | -1    | -22   | -13   | -9    | -12   | -1    | 1     |



Продолжение

|                  | Естественный прирост      |       |       |       |       |       |       |       |
|------------------|---------------------------|-------|-------|-------|-------|-------|-------|-------|
|                  | 2005                      | 2008  | 2009  | 2010  | 2011  | 2012  | 2013  | 2014  |
|                  | <b>Сельское население</b> |       |       |       |       |       |       |       |
| Область          | -8703                     | -6556 | -5890 | -5407 | -4360 | -3879 | -3698 | -4063 |
| Беловский        | -296                      | -265  | -250  | -221  | -162  | -159  | -189  | -199  |
| Большесолдатский | -240                      | -187  | -171  | -148  | -128  | -128  | -146  | -142  |
| Глушковский      | -361                      | -307  | -258  | -200  | -200  | -178  | -165  | -145  |
| Горшеченский     | -371                      | -290  | -273  | -225  | -231  | -225  | -200  | -227  |
| Дмитриевский     | -351                      | -242  | -231  | -233  | -191  | -212  | -170  | -175  |
| Железногорский   | -347                      | -232  | -205  | -195  | -93   | -73   | -48   | -113  |
| Золотухинский    | -348                      | -262  | -200  | -208  | -118  | -114  | -131  | -154  |
| Касторенский     | -255                      | -230  | -208  | -193  | -202  | -140  | -155  | -146  |
| Коньшевский      | -302                      | -218  | -214  | -194  | -153  | -161  | -140  | -115  |
| Кореневский      | -260                      | -206  | -170  | -153  | -120  | -119  | -89   | -107  |
| Курский          | -728                      | -502  | -436  | -397  | -265  | -279  | -208  | -214  |
| Курчатовский     | -212                      | -190  | -181  | -129  | -116  | -80   | -68   | -128  |
| Льговский        | -382                      | -368  | -295  | -306  | -184  | -223  | -168  | -206  |
| Мантуровский     | -273                      | -235  | -175  | -198  | -127  | -125  | -143  | -145  |
| Медвенский       | -265                      | -211  | -214  | -172  | -158  | -160  | -155  | -181  |
| Обоянский        | -392                      | -278  | -299  | -275  | -282  | -200  | -163  | -186  |
| Октябрьский      | -252                      | -171  | -209  | -178  | -158  | -132  | -105  | -100  |
| Поныровский      | -148                      | -69   | -86   | -55   | -35   | -57   | -47   | -17   |
| Пристенский      | -242                      | -192  | -155  | -139  | -143  | -155  | -111  | -145  |
| Рыльский         | -456                      | -377  | -308  | -317  | -249  | -218  | -226  | -228  |
| Советский        | -292                      | -216  | -230  | -190  | -177  | -114  | -135  | -156  |
| Солнцевский      | -299                      | -173  | -181  | -191  | -157  | -125  | -98   | -129  |
| Суджанский       | -412                      | -327  | -268  | -212  | -226  | -172  | -137  | -168  |
| Тимский          | -207                      | -151  | -130  | -142  | -75   | -93   | -94   | -115  |
| Фатежский        | -380                      | -185  | -143  | -137  | -35   | 84    | -94   | -92   |
| Хомутовский      | -226                      | -184  | -123  | -135  | -130  | -136  | -146  | -136  |
| Черемисиновский  | -169                      | -95   | -107  | -95   | -89   | -66   | -62   | -69   |
| Щигровский       | -237                      | -193  | -170  | -169  | -156  | -119  | -105  | -125  |

**КОЭФФИЦИЕНТЫ ЕСТЕСТВЕННОГО ПРИРОСТА (УБЫЛИ) НАСЕЛЕНИЯ**  
 (на 1000 человек населения)

|                  | 2013          |                     |                    | 2014          |                     |                    |
|------------------|---------------|---------------------|--------------------|---------------|---------------------|--------------------|
|                  | Все население | Городское население | Сельское население | Все население | Городское население | Сельское население |
| Область          | -4.5          | -1.8                | -9.8               | -4.9          | -1.8                | -10.9              |
| г. Курск         | -0.7          | -0.7                | -                  | -0.8          | -0.8                | -                  |
| г. Железногорск  | 0.3           | 0.3                 | -                  | 0.5           | 0.5                 | -                  |
| г. Курчатов      | 0.7           | 0.7                 | -                  | -0.1          | -0.1                | -                  |
| г. Льгов         | -6.3          | -6.3                | -                  | -6.1          | -6.1                | -                  |
| г. Щигры         | -8.8          | -8.8                | -                  | -8.8          | -8.8                | -                  |
| Беловский        | -11.4         | -                   | -11.4              | -12.4         | -                   | -12.4              |
| Большесолдатский | -12.2         | -                   | -12.2              | -12.1         | -                   | -12.1              |
| Глушковский      | -13.0         | -12.3               | -13.6              | -10.8         | -8.8                | -12.1              |
| Горшеченский     | -13.8         | -6.7                | -17.3              | -16.2         | -8.4                | -20.1              |
| Дмитриевский     | -15.0         | -10.4               | -18.5              | -17.0         | -13.6               | -19.6              |
| Железногорский   | -3.4          | -4.4                | -3.2               | -7.3          | -3.4                | -7.7               |
| Золотухинский    | -6.7          | -4.4                | -7.3               | -7.1          | -1.0                | -8.7               |
| Касторенский     | -13.0         | -7.5                | -17.9              | -14.2         | -10.8               | -17.5              |
| Коньшевский      | -17.0         | -5.7                | -23.7              | -11.2         | 3.4                 | -20.3              |
| Кореневский      | -7.8          | -7.8                | -7.9               | -9.1          | -7.8                | -9.7               |
| Курский          | -3.8          | -                   | -3.8               | -3.8          | -                   | -3.8               |
| Курчатовский     | -8.6          | -8.9                | -8.4               | -9.8          | -5.3                | -15.6              |
| Льговский        | -12.6         | -                   | -12.6              | -15.9         | -                   | -15.9              |
| Мантуровский     | -10.8         | -                   | -10.8              | -11.2         | -                   | -11.2              |
| Медвенский       | -9.6          | -0.5                | -12.9              | -12.0         | -3.4                | -15.1              |
| Обоянский        | -8.7          | -7.0                | -10.1              | -10.8         | -9.9                | -11.4              |
| Октябрьский      | -5.1          | -3.4                | -5.6               | -3.0          | 5.1                 | -5.2               |
| Поныровский      | -2.9          | 2.7                 | -7.2               | 3.6           | 11.9                | -2.6               |
| Пристенский      | -10.4         | -7.1                | -13.6              | -10.6         | -2.9                | -18.1              |
| Рыльский         | -10.0         | -6.1                | -13.9              | -9.4          | -4.6                | -14.3              |
| Советский        | -8.5          | -3.3                | -11.0              | -10.4         | -5.1                | -13.0              |
| Солнцевский      | -6.8          | 0.3                 | -9.7               | -10.5         | -4.6                | -13.0              |
| Суджанский       | -5.7          | -2.6                | -6.6               | -8.0          | -7.6                | -8.1               |
| Тимский          | -8.9          | -1.9                | -11.5              | -14.2         | -14.3               | -14.2              |
| Фатежский        | -7.2          | -7.8                | -7.0               | -8.1          | -10.3               | -7.1               |
| Хомутовский      | -16.8         | -6.9                | -23.0              | -20.2         | -16.5               | -22.5              |
| Черемисиновский  | -6.5          | -0.3                | -10.3              | -7.2          | 0.3                 | -11.6              |
| Щигровский       | -9.5          | -                   | -9.5               | -11.7         | -                   | -11.7              |

## УМЕРШИЕ ПО ОСНОВНЫМ КЛАССАМ ПРИЧИН СМЕРТИ в 2014 г.

|                  | Число умерших от  |                           |  |                                |   |                             |
|------------------|---|---------------------------|--|--------------------------------|---|-----------------------------|
|                  | некоторых<br>инфекци-<br>онных и<br>парази-<br>тарных<br>болезней | ново-<br>образова-<br>ний | болезней<br>системы<br>крово-<br>обращения | болезней<br>органов<br>дыхания | болезней<br>органов<br>пище-<br>варения | внешних<br>причин<br>смерти |
| Область          | 138   | 2561                      | 8752                                       | 945                            | 822                                     | 1273                        |
| г. Курск         | 53  | 961                       | 2997                                       | 157                            | 313                                     | 382                         |
| г. Железногорск  | 5   | 225                       | 613  | 30                             | 66                                      | 73                          |
| г. Курчатова     | 4   | 96                        | 186  | 8                              | 24                                      | 41                          |
| г. Льгов         | -   | 43                        | 151  | 18                             | 12                                      | 19                          |
| г. Щигры         | 4   | 31                        | 190  | 10                             | 8                                       | 19                          |
| Беловский        | 4   | 49                        | 140  | 25                             | 12                                      | 15                          |
| Большесолдатский | 1   | 32                        | 98   | 43                             | 9                                       | 12                          |
| Глушковский      | 1   | 34                        | 193  | 17                             | 16                                      | 33                          |
| Горшеченский     | -   | 25                        | 174  | 28                             | 23                                      | 31                          |
| Дмитриевский     | 3   | 38                        | 191  | 11                             | 12                                      | 20                          |
| Железногорский   | 2   | 50                        | 131  | 9                              | 10                                      | 16                          |
| Золотухинский    | 1   | 42                        | 251  | 28                             | 9                                       | 25                          |
| Касторенский     | 1   | 47                        | 143  | 23                             | 13                                      | 32                          |
| Коньшевский      | 1   | 18                        | 73   | 12                             | 7                                       | 14                          |
| Кореневский      | 2   | 54                        | 156  | 12                             | 16                                      | 11                          |
| Курский          | 11  | 105                       | 445  | 34                             | 55                                      | 53                          |
| Курчатовский     | 2   | 50                        | 158  | 26                             | 25                                      | 26                          |
| Льговский        | 4   | 24                        | 151  | 28                             | 7                                       | 34                          |
| Мантуровский     | 2   | 36                        | 111  | 10                             | 5                                       | 20                          |
| Медвенский       | 1   | 42                        | 173  | 19                             | 12                                      | 23                          |
| Обоянский        | 3   | 76                        | 247  | 125                            | 27                                      | 37                          |
| Октябрьский      | 3   | 42                        | 148  | 31                             | 14                                      | 23                          |
| Поныровский      | 1   | 24                        | 75   | 7                              | 5                                       | 18                          |
| Пристенский      | 4   | 43                        | 110  | 51                             | 14                                      | 21                          |
| Рыльский         | 2   | 77                        | 291  | 45                             | 31                                      | 41                          |
| Советский        | 2   | 34                        | 132  | 36                             | 16                                      | 28                          |
| Солнцевский      | 5   | 49                        | 110  | 15                             | 10                                      | 26                          |
| Суджанский       | 8   | 63                        | 263  | 17                             | 17                                      | 40                          |
| Тимский          | 1   | 31                        | 115  | 18                             | 3                                       | 26                          |
| Фатежский        | 2   | 44                        | 179  | 23                             | 14                                      | 36                          |
| Хомутовский      | 4   | 31                        | 114  | 6                              | 5                                       | 24                          |
| Черемисиновский  | -   | 18                        | 100  | 14                             | 7                                       | 26                          |
| Щигровский       | 1   | 27                        | 143  | 9                              | 5                                       | 28                          |

## СМЕРТНОСТЬ ПО ОСНОВНЫМ КЛАССАМ ПРИЧИН СМЕРТИ в 2014 г.

|                  | На 100 000 человек населения от                                   |                           |  |                                |   |                             |
|------------------|---|---------------------------|--|--------------------------------|---|-----------------------------|
|                  | некоторых<br>инфекци-<br>онных и<br>парази-<br>тарных<br>болезней | ново-<br>образова-<br>ний | болезней<br>системы<br>крово-<br>обращения | болезней<br>органов<br>дыхания | болезней<br>органов<br>пище-<br>варения | внешних<br>причин<br>смерти |
| Область          | 12.3  | 229.0                     | 782.7                                      | 84.5                           | 73.5                                    | 113.8                       |
| г.Курск          | 12.2  | 221.9                     | 691.9                                      | 36.2                           | 72.3                                    | 88.2                        |
| г.Железногорск   | 5.1   | 229.2                     | 624.4                                      | 30.6                           | 67.2                                    | 74.4                        |
| г.Курчатов       | 10.1  | 241.8                     | 468.4                                      | 20.1                           | 60.4                                    | 103.3                       |
| г.Льгов          | -   | 214.2                     | 752.1                                      | 89.7                           | 59.8                                    | 94.6                        |
| г.Щигры          | 24.9  | 192.6                     | 1180.5                                     | 62.1                           | 49.7                                    | 118.1                       |
| Беловский        | 24.9  | 305.1                     | 871.6                                      | 155.6                          | 74.7                                    | 93.4                        |
| Большесолдатский | 8.6   | 273.9                     | 838.9                                      | 368.1                          | 77.0                                    | 102.7                       |
| Глушковский      | 4.9   | 165.7                     | 940.8                                      | 82.9                           | 78.0                                    | 160.9                       |
| Горшеченский     | -   | 147.2                     | 1024.3                                     | 164.8                          | 135.4                                   | 182.5                       |
| Дмитриевский     | 18.9  | 239.8                     | 1205.4                                     | 69.4                           | 75.7                                    | 126.2                       |
| Железногорский   | 12.1  | 303.7                     | 795.8                                      | 54.7                           | 60.7                                    | 97.2                        |
| Золотухинский    | 4.5   | 188.0                     | 1123.6                                     | 125.3                          | 40.3                                    | 111.9                       |
| Касторенский     | 6.2   | 292.9                     | 891.2                                      | 143.3                          | 81.0                                    | 199.4                       |
| Коньшевский      | 10.9  | 196.5                     | 796.9                                      | 131.0                          | 76.4                                    | 152.8                       |
| Кореневский      | 12.0  | 323.5                     | 934.7                                      | 71.9                           | 95.9                                    | 65.9                        |
| Курский          | 19.3  | 184.5                     | 782.1                                      | 59.8                           | 96.7                                    | 93.2                        |
| Курчатовский     | 10.7  | 268.4                     | 848.3                                      | 139.6                          | 134.2                                   | 139.6                       |
| Льговский        | 30.8  | 185.0                     | 1164.1                                     | 215.9                          | 54.0                                    | 262.1                       |
| Мантуровский     | 15.5  | 279.8                     | 862.7                                      | 77.7                           | 38.9                                    | 155.4                       |
| Медвенский       | 6.1   | 256.9                     | 1058.1                                     | 116.2                          | 73.4                                    | 140.7                       |
| Обоянский        | 10.1  | 255.9                     | 831.6                                      | 420.8                          | 90.9                                    | 124.6                       |
| Октябрьский      | 12.3  | 172.1                     | 606.6                                      | 127.1                          | 57.4                                    | 94.3                        |
| Поныровский      | 8.9   | 213.0                     | 665.8                                      | 62.1                           | 44.4                                    | 159.8                       |
| Пристенский      | 25.4  | 273.0                     | 698.4                                      | 323.8                          | 88.9                                    | 133.3                       |
| Рыльский         | 6.2   | 239.6                     | 905.6                                      | 140.0                          | 96.5                                    | 127.6                       |
| Советский        | 11.3  | 191.9                     | 745.1                                      | 203.2                          | 90.3                                    | 158.1                       |
| Солнцевский      | 35.4  | 346.7                     | 778.3                                      | 106.1                          | 70.8                                    | 184.0                       |
| Суджанский       | 30.3  | 238.7                     | 996.6                                      | 64.4                           | 64.4                                    | 151.6                       |
| Тимский          | 9.0   | 278.0                     | 1031.3                                     | 161.4                          | 26.9                                    | 233.2                       |
| Фатежский        | 10.6  | 234.3                     | 953.0                                      | 122.5                          | 74.5                                    | 191.7                       |
| Хомутовский      | 40.6  | 314.6                     | 1156.8                                     | 60.9                           | 50.7                                    | 243.5                       |
| Черемисиновский  | -   | 190.3                     | 1057.0                                     | 148.0                          | 74.0                                    | 274.8                       |
| Щигровский       | 9.3   | 252.1                     | 1335.3                                     | 84.0                           | 46.7                                    | 261.5                       |

**УМЕРШИЕ В ТРУДОСПОСОБНОМ ВОЗРАСТЕ  
ПО ОСНОВНЫМ КЛАССАМ ПРИЧИН СМЕРТИ в 2014 г.**

|                  | Число умерших от  |                           |  |                                |   |                             |
|------------------|---|---------------------------|--|--------------------------------|---|-----------------------------|
|                  | некоторых<br>инфекци-<br>онных и<br>парази-<br>тарных<br>болезней | ново-<br>образова-<br>ний | болезней<br>системы<br>крово-<br>обращения | болезней<br>органов<br>дыхания | болезней<br>органов<br>пище-<br>варения | внешних<br>причин<br>смерти |
| Область          | 109   | 718                       | 1466                                       | 206                            | 350                                     | 930                         |
| г. Курск         | 40  | 223                       | 414  | 58                             | 128                                     | 271                         |
| г. Железногорск  | 4   | 65                        | 123  | 4                              | 21                                      | 54                          |
| г. Курчатов      | 4   | 34                        | 40   | 4                              | 5                                       | 32                          |
| г. Льгов         | -   | 14                        | 24   | 4                              | 9                                       | 16                          |
| г. Щигры         | 4   | 10                        | 25   | 1                              | 5                                       | 12                          |
| Беловский        | 4   | 17                        | 26   | 2                              | 5                                       | 14                          |
| Большесолдатский | 1   | 11                        | 24   | 8                              | 7                                       | 9                           |
| Глушковский      | -   | 8                         | 29   | 5                              | 10                                      | 25                          |
| Горшеченский     | -   | 12                        | 29   | 4                              | 14                                      | 22                          |
| Дмитриевский     | 3   | 8                         | 37   | 6                              | 6                                       | 14                          |
| Железногорский   | 1   | 19                        | 27   | 2                              | 4                                       | 13                          |
| Золотухинский    | 1   | 20                        | 44   | 10                             | 5                                       | 20                          |
| Касторенский     | -   | 15                        | 28   | 3                              | 6                                       | 22                          |
| Коньшевский      | 1   | 4                         | 7  | 1                              | 5                                       | 8                           |
| Кореневский      | 2   | 12                        | 35   | 7                              | 6                                       | 6                           |
| Курский          | 8   | 30                        | 78   | 14                             | 21                                      | 35                          |
| Курчатовский     | 1   | 15                        | 33   | 5                              | 10                                      | 22                          |
| Льговский        | 4   | 10                        | 22   | 9                              | 2                                       | 26                          |
| Мантуровский     | -   | 13                        | 24   | -                              | 1                                       | 13                          |
| Медвенский       | 1   | 7                         | 29   | 5                              | 4                                       | 14                          |
| Обоянский        | 2   | 22                        | 52   | 4                              | 7                                       | 24                          |
| Октябрьский      | 2   | 21                        | 28   | 4                              | 7                                       | 18                          |
| Поньровский      | 1   | 9                         | 19   | 2                              | 1                                       | 16                          |
| Пристенский      | 2   | 14                        | 16   | 3                              | 7                                       | 16                          |
| Рыльский         | 2   | 24                        | 55   | 12                             | 14                                      | 30                          |
| Советский        | 1   | 16                        | 25   | 7                              | 12                                      | 23                          |
| Солнцевский      | 5   | 14                        | 13   | -                              | 2                                       | 19                          |
| Суджанский       | 8   | 9                         | 36   | 7                              | 11                                      | 29                          |
| Тимский          | 1   | 9                         | 27   | 3                              | 2                                       | 21                          |
| Фатежский        | 1   | 14                        | 28   | 4                              | 6                                       | 29                          |
| Хомутовский      | 4   | 8                         | 24   | -                              | 4                                       | 19                          |
| Черемисиновский  | -   | 6                         | 20   | 4                              | 2                                       | 18                          |
| Щигровский       | 1   | 5                         | 25   | 4                              | 1                                       | 20                          |

**УМЕРШИЕ МУЖЧИНЫ И ЖЕНЩИНЫ В ТРУДОСПОСОБНОМ  
ВОЗРАСТЕ ПО ОСНОВНЫМ КЛАССАМ ПРИЧИН СМЕРТИ в 2014 г.**

|                  | Число умерших от  |    |                           |     |  |     |                                |    |   |    |                             |                 |
|------------------|---|----|---------------------------|-----|--|-----|--------------------------------|----|---|----|-----------------------------|-----------------|
|                  | некоторых<br>инфекци-<br>онных и<br>парази-<br>тарных<br>болезней |    | ново-<br>образова-<br>ний |     | болезней<br>системы<br>крово-<br>обращения |     | болезней<br>органов<br>дыхания |    | болезней<br>органов<br>пище-<br>варения |    | внешних<br>причин<br>смерти |                 |
|                  | М   | Ж  | М                         | Ж   | М  | Ж   | М                              | Ж  | М                                       | Ж  | М                           | Ж <sup>1)</sup> |
| Область          | 94  | 15 | 515                       | 203 | 1288                                       | 178 | 184                            | 22 | 289                                     | 61 | 809                         | 121             |
| г. Курск         | 32  | 8  | 162                       | 61  | 356  | 58  | 51                             | 7  | 105                                     | 23 | 233                         | 38              |
| г. Железногорск  | 3   | 1  | 46                        | 19  | 112  | 11  | 3                              | 1  | 16                                      | 5  | 49                          | 5               |
| г. Курчатов      | 4   | -  | 21                        | 13  | 35   | 5   | 3                              | 1  | 5                                       | -  | 27                          | 5               |
| г. Льгов         | -   | -  | 11                        | 3   | 23   | 1   | 4                              | -  | 8                                       | 1  | 13                          | 3               |
| г. Щигры         | 4   | -  | 5                         | 5   | 21   | 4   | 1                              | -  | 5                                       | -  | 9                           | 3               |
| Беловский        | 3   | 1  | 15                        | 2   | 21   | 5   | 2                              | -  | 3                                       | 2  | 14                          | -               |
| Большесолдатский | 1   | -  | 9                         | 2   | 18   | 6   | 8                              | -  | 5                                       | 2  | 9                           | -               |
| Глушковский      | -   | -  | 5                         | 3   | 28   | 1   | 4                              | 1  | 6                                       | 4  | 22                          | 3               |
| Горшеченский     | -   | -  | 6                         | 6   | 28   | 1   | 3                              | 1  | 14                                      | -  | 20                          | 2               |
| Дмитриевский     | 3   | -  | 6                         | 2   | 34   | 3   | 4                              | 2  | 5                                       | 1  | 12                          | 2               |
| Железногорский   | 1   | -  | 11                        | 8   | 24   | 3   | 2                              | -  | 3                                       | 1  | 12                          | 1               |
| Золотухинский    | 1   | -  | 15                        | 5   | 42   | 2   | 10                             | -  | 4                                       | 1  | 16                          | 4               |
| Касторенский     | -   | -  | 11                        | 4   | 28   | -   | 3                              | -  | 4                                       | 2  | 19                          | 3               |
| Коньшевский      | 1   | -  | 3                         | 1   | 5  | 2   | 1                              | -  | 4                                       | 1  | 8                           | -               |
| Кореневский      | 2   | -  | 12                        | -   | 30   | 5   | 6                              | 1  | 6                                       | -  | 6                           | -               |
| Курский          | 7   | 1  | 22                        | 8   | 65   | 13  | 11                             | 3  | 18                                      | 3  | 33                          | 2               |
| Курчатовский     | 1   | -  | 10                        | 5   | 29   | 4   | 4                              | 1  | 10                                      | -  | 18                          | 4               |
| Льговский        | 3   | 1  | 7                         | 3   | 21   | 1   | 9                              | -  | 2                                       | -  | 22                          | 4               |
| Мантуровский     | -   | -  | 9                         | 4   | 20   | 4   | -                              | -  | -                                       | 1  | 11                          | 2               |
| Медвенский       | 1   | -  | 7                         | -   | 26   | 3   | 4                              | 1  | 4                                       | -  | 14                          | -               |
| Обоянский        | 2   | -  | 15                        | 7   | 50   | 2   | 4                              | -  | 6                                       | 1  | 20                          | 4               |
| Октябрьский      | 2   | -  | 15                        | 6   | 24   | 4   | 4                              | -  | 7                                       | -  | 16                          | 2               |
| Поныровский      | 1   | -  | 8                         | 1   | 19   | -   | 2                              | -  | -                                       | 1  | 14                          | 2               |
| Пристенский      | 1   | 1  | 9                         | 5   | 14   | 2   | 3                              | -  | 4                                       | 3  | 16                          | -               |
| Рыльский         | 2   | -  | 18                        | 6   | 46   | 9   | 9                              | 3  | 13                                      | 1  | 25                          | 5               |
| Советский        | 1   | -  | 10                        | 6   | 21   | 4   | 7                              | -  | 10                                      | 2  | 18                          | 5               |
| Солнцевский      | 4   | 1  | 12                        | 2   | 12   | 1   | -                              | -  | 1                                       | 1  | 14                          | 5               |
| Суджанский       | 7   | 1  | 5                         | 4   | 31   | 5   | 7                              | -  | 9                                       | 2  | 26                          | 3               |
| Тимский          | 1   | -  | 5                         | 4   | 23   | 4   | 3                              | -  | 2                                       | -  | 18                          | 3               |
| Фатежский        | 1   | -  | 11                        | 3   | 25   | 3   | 4                              | -  | 4                                       | 2  | 25                          | 4               |
| Хомутовский      | 4   | -  | 7                         | 1   | 22   | 2   | -                              | -  | 3                                       | 1  | 16                          | 3               |
| Черемисиновский  | -   | -  | 4                         | 2   | 15   | 5   | 4                              | -  | 2                                       | -  | 18                          | -               |
| Щигровский       | 1   | -  | 3                         | 2   | 20   | 5   | 4                              | -  | 1                                       | -  | 16                          | 4               |

<sup>1)</sup>М – мужчины; Ж – женщины.

## ТРУД

**ЧИСЛЕННОСТЬ НЕЗАНЯТОГО НАСЕЛЕНИЯ,  
СОСТОЯЩЕГО НА УЧЕТЕ В ГОСУДАРСТВЕННЫХ ОРГАНИЗАЦИЯХ  
СЛУЖБЫ ЗАНЯТОСТИ НАСЕЛЕНИЯ**  
(на конец года; человек)

|                   | Численность не занятых трудовой деятельностью граждан – всего |      |       |       |      |      |      |      |
|-------------------|---|------|-------|-------|------|------|------|------|
|                   | 2005  | 2008 | 2009  | 2010  | 2011 | 2012 | 2013 | 2014 |
| Область           | 9269  | 8077 | 11423 | 10054 | 8406 | 7066 | 6157 | 6259 |
| г. Курск (включая |   |      |       |       |      |      |      |      |
| Курский район)    | 4176  | 3202 | 5434  | 4284  | 3247 | 2369 | 2072 | 2071 |
| Беловский         | 74  | 54   | 77    | 133   | 103  | 77   | 60   | 62   |
| Большесолдатский  | 110   | 126  | 153   | 259   | 162  | 142  | 178  | 147  |
| Глушковский       | 176   | 93   | 128   | 117   | 95   | 111  | 125  | 108  |
| Горшеченский      | 204   | 189  | 186   | 180   | 180  | 117  | 94   | 92   |
| Дмитриевский      | 59  | 78   | 84    | 81    | 82   | 82   | 57   | 63   |
| Железногорский    | 504   | 744  | 1350  | 945   | 968  | 808  | 574  | 617  |
| Золотухинский     | 128   | 168  | 268   | 358   | 272  | 203  | 171  | 243  |
| Касторенский      | 280   | 125  | 176   | 144   | 99   | 98   | 107  | 120  |
| Коньшевский       | 103   | 143  | 154   | 205   | 153  | 131  | 133  | 91   |
| Кореневский       | 33  | 73   | 93    | 108   | 97   | 110  | 112  | 104  |
| Курчатовский      | 762   | 633  | 959   | 572   | 571  | 493  | 530  | 521  |
| Льговский         | 184   | 245  | 185   | 203   | 247  | 225  | 173  | 189  |
| Мантуровский      | 136   | 138  | 87    | 117   | 111  | 112  | 97   | 112  |
| Медвенский        | 207   | 120  | 104   | 158   | 133  | 130  | 141  | 99   |
| Обоянский         | 204   | 166  | 212   | 211   | 145  | 128  | 116  | 76   |
| Октябрьский       | 218   | 193  | 206   | 146   | 173  | 181  | 183  | 236  |
| Поныровский       | 227   | 205  | 217   | 210   | 199  | 199  | 173  | 148  |
| Пристенский       | 181   | 110  | 115   | 155   | 112  | 123  | 82   | 73   |
| Рыльский          | 157   | 188  | 128   | 206   | 185  | 163  | 137  | 179  |
| Советский         | 268   | 97   | 52    | 66    | 60   | 70   | 61   | 111  |
| Солнцевский       | 82  | 135  | 118   | 153   | 105  | 81   | 80   | 76   |
| Суджанский        | 111   | 96   | 78    | 83    | 89   | 112  | 93   | 95   |
| Тимский           | 74  | 117  | 121   | 134   | 141  | 142  | 105  | 106  |
| Фатежский         | 100   | 96   | 148   | 167   | 125  | 116  | 96   | 108  |
| Хомутовский       | 122   | 116  | 125   | 140   | 132  | 110  | 96   | 109  |
| Черемисиновский   | 84  | 121  | 142   | 168   | 135  | 131  | 105  | 92   |
| Щигровский        | 305   | 306  | 323   | 351   | 285  | 302  | 206  | 211  |

|                   | Из них признаны безработными |      |       |      |      |      |      |      |
|-------------------|------------------------------|------|-------|------|------|------|------|------|
|                   | 2005                         | 2008 | 2009  | 2010 | 2011 | 2012 | 2013 | 2014 |
| Область           | 9223                         | 7828 | 10980 | 9980 | 8324 | 6953 | 5867 | 5992 |
| г. Курск (включая |                              |      |       |      |      |      |      |      |
| Курский район)    | 4158                         | 3187 | 5383  | 4246 | 3244 | 2327 | 1925 | 1933 |
| Беловский         | 74                           | 54   | 77    | 133  | 103  | 77   | 60   | 62   |
| Большесолдатский  | 110                          | 126  | 121   | 258  | 162  | 141  | 178  | 147  |
| Глушковский       | 176                          | 93   | 128   | 117  | 95   | 111  | 125  | 108  |
| Горшеченский      | 204                          | 189  | 179   | 180  | 180  | 117  | 94   | 92   |
| Дмитриевский      | 59                           | 78   | 84    | 81   | 82   | 82   | 57   | 63   |
| Железногорский    | 502                          | 743  | 1334  | 932  | 940  | 776  | 536  | 589  |
| Золотухинский     | 115                          | 168  | 268   | 358  | 272  | 203  | 169  | 238  |
| Касторенский      | 279                          | 125  | 175   | 144  | 99   | 98   | 107  | 120  |
| Коньшевский       | 103                          | 143  | 154   | 205  | 153  | 131  | 133  | 90   |
| Кореневский       | 33                           | 73   | 93    | 108  | 97   | 110  | 112  | 97   |
| Курчатовский      | 762                          | 534  | 640   | 569  | 532  | 462  | 461  | 481  |
| Льговский         | 184                          | 171  | 185   | 203  | 247  | 225  | 174  | 189  |
| Мантуровский      | 136                          | 119  | 87    | 117  | 111  | 112  | 94   | 112  |
| Медвенский        | 207                          | 120  | 104   | 158  | 133  | 130  | 134  | 91   |
| Обоянский         | 204                          | 166  | 210   | 211  | 142  | 128  | 116  | 72   |
| Октябрьский       | 218                          | 155  | 206   | 142  | 173  | 180  | 178  | 236  |
| Поныровский       | 227                          | 205  | 217   | 210  | 199  | 198  | 172  | 148  |
| Пристенский       | 181                          | 110  | 115   | 155  | 112  | 123  | 82   | 69   |
| Рыльский          | 156                          | 188  | 123   | 206  | 185  | 163  | 133  | 177  |
| Советский         | 268                          | 96   | 52    | 66   | 60   | 70   | 54   | 111  |
| Солнцевский       | 82                           | 135  | 118   | 153  | 105  | 81   | 79   | 75   |
| Суджанский        | 111                          | 96   | 78    | 82   | 89   | 112  | 93   | 94   |
| Тимский           | 74                           | 117  | 121   | 134  | 141  | 142  | 105  | 106  |
| Фатежский         | 100                          | 94   | 143   | 166  | 120  | 111  | 92   | 106  |
| Хомутовский       | 122                          | 116  | 125   | 140  | 132  | 110  | 96   | 86   |
| Черемисиновский   | 83                           | 121  | 142   | 164  | 132  | 131  | 103  | 92   |
| Щигровский        | 295                          | 306  | 318   | 342  | 284  | 302  | 205  | 208  |



Продолжение

|                   | Из числа безработных назначено пособие по безработице |      |      |      |      |      |      |      |
|-------------------|---|------|------|------|------|------|------|------|
|                   | 2005  | 2008 | 2009 | 2010 | 2011 | 2012 | 2013 | 2014 |
| Область           | 7788  | 6396 | 9794 | 8967 | 7465 | 6430 | 5247 | 5380 |
| г. Курск (включая |   |      |      |      |      |      |      |      |
| Курский район)    | 3394  | 2455 | 4594 | 3806 | 2777 | 2147 | 1726 | 1726 |
| Беловский         | 59  | 49   | 77   | 126  | 97   | 71   | 53   | 61   |
| Большесолдатский  | 94  | 113  | 113  | 244  | 159  | 136  | 172  | 145  |
| Глушковский       | 172   | 83   | 117  | 78   | 91   | 106  | 105  | 93   |
| Горшеченский      | 182   | 161  | 172  | 167  | 177  | 114  | 79   | 87   |
| Дмитриевский      | 58  | 69   | 77   | 72   | 73   | 73   | 54   | 62   |
| Железногорский    | 480   | 655  | 1300 | 904  | 903  | 754  | 505  | 561  |
| Золотухинский     | 96  | 138  | 234  | 328  | 249  | 196  | 161  | 209  |
| Касторенский      | 249   | 112  | 157  | 123  | 72   | 86   | 91   | 102  |
| Коньшевский       | 96  | 120  | 141  | 200  | 152  | 127  | 113  | 80   |
| Кореневский       | 30  | 66   | 89   | 92   | 89   | 103  | 92   | 87   |
| Курчатовский      | 591   | 400  | 593  | 528  | 495  | 438  | 426  | 383  |
| Льговский         | 155   | 138  | 165  | 178  | 233  | 214  | 154  | 177  |
| Мантуровский      | 108   | 111  | 81   | 96   | 107  | 84   | 77   | 101  |
| Медвенский        | 181   | 110  | 90   | 149  | 120  | 123  | 119  | 81   |
| Обоянский         | 198   | 137  | 202  | 197  | 135  | 119  | 96   | 69   |
| Октябрьский       | 151   | 118  | 181  | 107  | 143  | 148  | 143  | 200  |
| Поныровский       | 184   | 168  | 164  | 177  | 169  | 156  | 145  | 108  |
| Пристенский       | 170   | 81   | 100  | 128  | 85   | 106  | 63   | 59   |
| Рыльский          | 133   | 145  | 117  | 125  | 167  | 152  | 125  | 164  |
| Советский         | 232   | 87   | 44   | 55   | 54   | 60   | 39   | 100  |
| Солнцевский       | 62  | 110  | 107  | 143  | 87   | 76   | 73   | 68   |
| Суджанский        | 110   | 95   | 76   | 78   | 72   | 102  | 77   | 89   |
| Тимский           | 61  | 91   | 114  | 116  | 129  | 126  | 84   | 95   |
| Фатежский         | 88  | 86   | 129  | 159  | 104  | 106  | 88   | 100  |
| Хомутовский       | 100   | 109  | 111  | 124  | 122  | 101  | 88   | 83   |
| Черемисиновский   | 80  | 105  | 134  | 146  | 130  | 115  | 101  | 89   |
| Щигровский        | 274   | 283  | 315  | 321  | 274  | 291  | 198  | 201  |

|                   | Заявленная организациями потребность в работниках |      |      |      |      |      |      |      |
|-------------------|---|------|------|------|------|------|------|------|
|                   | 2005  | 2008 | 2009 | 2010 | 2011 | 2012 | 2013 | 2014 |
| Область           | 3789  | 4651 | 1956 | 2847 | 3014 | 4267 | 4594 | 5506 |
| г. Курск (включая |   |      |      |      |      |      |      |      |
| Курский район)    | 2088  | 3210 | 793  | 1345 | 1339 | 1754 | 2404 | 2490 |
| Беловский         | 39  | 48   | 38   | 30   | 43   | 61   | 49   | 81   |
| Большесолдатский  | 9   | -    | 10   | 12   | 13   | 10   | 38   | 23   |
| Глушковский       | 26  | 83   | 47   | 28   | 53   | 72   | 52   | 109  |
| Горшеченский      | 23  | 11   | 10   | 29   | 36   | 112  | 113  | 174  |
| Дмитриевский      | 9   | 3    | 3    | 8    | 16   | 11   | 45   | 32   |
| Железногорский    | 542   | 303  | 414  | 532  | 693  | 632  | 617  | 628  |
| Золотухинский     | 8   | 3    | 5    | 15   | 36   | 33   | 33   | 144  |
| Касторенский      | 53  | 14   | 6    | 14   | 4    | 235  | 34   | 70   |
| Коньшевский       | 9   | -    | 2    | 6    | 4    | 37   | 119  | 83   |
| Кореневский       | 7   | 22   | 28   | 28   | 6    | 64   | 21   | 50   |
| Курчатовский      | 402   | 549  | 322  | 392  | 308  | 539  | 496  | 447  |
| Льговский         | 106   | 61   | 16   | 18   | 71   | 118  | 56   | 83   |
| Мантуровский      | 31  | 45   | 17   | 20   | 22   | 13   | 19   | 17   |
| Медвенский        | 5   | 9    | 2    | 7    | 8    | 52   | 52   | 71   |
| Обоянский         | 46  | 22   | 12   | 16   | 14   | 29   | 17   | 28   |
| Октябрьский       | 41  | 31   | 40   | 111  | 88   | 62   | 65   | 42   |
| Поныровский       | 4   | 1    | 14   | 5    | 5    | 8    | 3    | 4    |
| Пристенский       | 13  | 11   | 9    | 28   | 52   | 38   | 67   | 48   |
| Рыльский          | 107   | 28   | 32   | 47   | 27   | 66   | 60   | 103  |
| Советский         | -   | -    | -    | 17   | 54   | 34   | 72   | 413  |
| Солнцевский       | 26  | 13   | 8    | 7    | 10   | 18   | 17   | 41   |
| Суджанский        | -   | -    | 1    | 3    | 6    | 28   | 25   | 53   |
| Тимский           | 31  | 8    | 19   | 30   | 14   | 72   | 17   | 45   |
| Фатежский         | 16  | 5    | 31   | 26   | 31   | 91   | 16   | 85   |
| Хомутовский       | 77  | 64   | 8    | 18   | 6    | 12   | 9    | 21   |
| Черемисиновский   | 7   | 5    | 3    | 26   | 38   | 31   | 33   | 21   |
| Щигровский        | 64  | 102  | 66   | 29   | 17   | 35   | 45   | 100  |

Продолжение

|                   | Численность не занятого населения на одну заявленную вакансию |       |      |      |      |      |      |      |
|-------------------|---|-------|------|------|------|------|------|------|
|                   | 2005  | 2008  | 2009 | 2010 | 2011 | 2012 | 2013 | 2014 |
| Область           | 2.5   | 1.7   | 5.8  | 3.5  | 2.8  | 1.7  | 1.3  | 1.1  |
| г. Курск (включая |   |       |      |      |      |      |      |      |
| Курский район)    | 2.1   | 1.0   | 6.9  | 3.2  | 2.4  | 1.4  | 0.9  | 0.8  |
| Беловский         | 1.9   | 1.1   | 2.0  | 4.4  | 2.4  | 1.3  | 1.2  | 0.8  |
| Большесолдатский  | 12.2  | -     | 15.3 | 21.6 | 12.5 | 14.2 | 4.7  | 6.4  |
| Глушковский       | 6.8   | 1.1   | 2.7  | 4.2  | 1.8  | 1.5  | 2.4  | 1.0  |
| Горшеченский      | 8.9   | 17.2  | 18.6 | 6.2  | 5.0  | 1.0  | 0.8  | 0.5  |
| Дмитриевский      | 6.6   | 26.0  | 28.0 | 10.1 | 5.1  | 7.5  | 1.3  | 2.0  |
| Железногорский    | 0.9   | 2.5   | 3.3  | 1.8  | 1.4  | 1.3  | 0.9  | 1.0  |
| Золотухинский     | 16.4  | 56.0  | 53.6 | 23.9 | 7.6  | 6.2  | 5.2  | 1.7  |
| Касторенский      | 5.3   | 8.9   | 29.3 | 10.3 | 24.8 | 0.4  | 3.1  | 1.7  |
| Коньшевский       | 11.4  | -     | 77.0 | 34.2 | 38.3 | 3.5  | 1.1  | 1.1  |
| Кореневский       | 4.7   | 3.3   | 3.3  | 3.9  | 16.2 | 1.7  | 5.3  | 2.1  |
| Курчатовский      | 1.9   | 1.2   | 3.0  | 1.5  | 1.9  | 0.9  | 1.1  | 1.2  |
| Льговский         | 1.7   | 4.0   | 11.6 | 11.3 | 3.5  | 1.9  | 3.1  | 2.3  |
| Мантуровский      | 4.4   | 3.1   | 5.1  | 5.9  | 5.0  | 8.6  | 5.1  | 6.6  |
| Медвенский        | 41.4  | 13.3  | 52.0 | 22.6 | 16.6 | 2.5  | 2.7  | 1.4  |
| Обоянский         | 4.4   | 7.5   | 17.7 | 13.2 | 10.4 | 4.4  | 6.8  | 2.7  |
| Октябрьский       | 5.3   | 6.2   | 5.2  | 1.3  | 2.0  | 2.9  | 2.8  | 5.6  |
| Поныровский       | 56.8  | 205.0 | 15.5 | 42.0 | 39.8 | 24.9 | 57.7 | 37.0 |
| Пристенский       | 14.0  | 10.0  | 12.8 | 5.5  | 2.2  | 3.2  | 1.2  | 1.5  |
| Рыльский          | 1.5   | 6.7   | 4.0  | 4.4  | 6.9  | 2.5  | 2.3  | 1.7  |
| Советский         | -   | -     | -    | 3.9  | 1.1  | 2.1  | 0.8  | 0.3  |
| Солнцевский       | 3.2   | 10.4  | 14.8 | 21.9 | 10.5 | 4.5  | 4.7  | 1.9  |
| Суджанский        | -   | -     | 78.0 | 27.7 | 14.8 | 4.0  | 3.7  | 1.8  |
| Тимский           | 2.4   | 14.6  | 6.4  | 4.5  | 10.1 | 2.0  | 6.2  | 2.4  |
| Фатежский         | 6.5   | 19.2  | 4.8  | 6.4  | 4.0  | 1.3  | 6.0  | 1.3  |
| Хомутовский       | 1.6   | 1.8   | 15.6 | 7.8  | 22.0 | 9.2  | 10.7 | 5.2  |
| Черемисиновский   | 12.0  | 24.2  | 47.3 | 6.5  | 3.6  | 4.2  | 3.2  | 4.4  |
| Щигровский        | 4.8   | 3.0   | 4.9  | 12.1 | 16.8 | 8.6  | 4.6  | 2.1  |

## УРОВЕНЬ ЖИЗНИ НАСЕЛЕНИЯ

СРЕДНЕМЕСЯЧНАЯ НОМИНАЛЬНАЯ  
НАЧИСЛЕННАЯ ЗАРАБОТНАЯ ПЛАТА <sup>1)</sup>  
(рублей)

|                  | 2005   | 2008    | 2009    | 2010    | 2011    | 2012    | 2013    | 2014    |
|------------------|--------|---------|---------|---------|---------|---------|---------|---------|
| Область          | 5475.9 | 11437.4 | 12487.7 | 14006.5 | 16240.8 | 18690.0 | 21234.2 | 23098.5 |
| г. Курск         | 6439.8 | 12853.0 | 14024.6 | 15500.4 | 17616.7 | 20791.7 | 23790.8 | 25780.4 |
| г. Железногорск  | 8547.3 | 15213.9 | 14673.8 | 17185.0 | 19926.3 | 22476.3 | 23791.6 | 25889.5 |
| г. Курчатов      | 8776.1 | 19452.4 | 22565.9 | 24899.8 | 28484.7 | 29958.4 | 32837.4 | 35390.2 |
| г. Льгов         | 5053.8 | 10407.7 | 12091.0 | 13223.4 | 14299.2 | 16514.2 | 19939.2 | 20792.0 |
| г. Щигры         | 4227.1 | 10259.1 | 10721.8 | 11458.2 | 13920.5 | 15526.0 | 17827.9 | 20035.6 |
| Беловский        | 3211.1 | 8623.2  | 9351.4  | 10313.0 | 12420.5 | 15256.3 | 17337.7 | 19466.1 |
| Большесолдатский | 3274.8 | 8194.0  | 9279.4  | 10017.3 | 12191.4 | 14039.3 | 17033.6 | 19122.0 |
| Глушковский      | 2907.5 | 7911.6  | 9003.9  | 9953.5  | 11970.4 | 14741.8 | 17233.2 | 18632.6 |
| Горшеченский     | 3013.9 | 7945.7  | 8888.4  | 10115.5 | 11933.2 | 15479.5 | 18668.0 | 22360.6 |
| Дмитриевский     | 3713.6 | 8644.1  | 9657.6  | 10138.1 | 12279.4 | 15177.7 | 17832.0 | 19557.7 |
| Железногорский   | 4853.0 | 10022.3 | 10763.6 | 11237.2 | 13913.1 | 17039.5 | 19492.4 | 21070.9 |
| Золотухинский    | 3525.8 | 8643.3  | 9076.0  | 10222.8 | 12938.8 | 16114.9 | 18325.0 | 19703.2 |
| Касторенский     | 3196.4 | 8377.3  | 9050.4  | 10469.3 | 12849.6 | 16067.5 | 18216.2 | 19590.5 |
| Коньшевский      | 3213.2 | 9077.8  | 10068.3 | 10739.7 | 12510.3 | 15022.9 | 17580.6 | 20254.4 |
| Кореневский      | 3860.2 | 9145.5  | 8931.6  | 10673.6 | 13052.4 | 15572.1 | 18182.9 | 19485.3 |
| Курский          | 4457.1 | 9655.0  | 10450.4 | 11696.3 | 13492.9 | 16660.1 | 19448.8 | 20814.4 |
| Курчатовский     | 3878.3 | 8616.0  | 9297.8  | 9569.5  | 11548.5 | 13190.3 | 16357.1 | 18122.5 |
| Льговский        | 2828.7 | 8219.2  | 8791.2  | 8900.3  | 10494.1 | 13772.3 | 15250.6 | 16865.4 |
| Мантуровский     | 3331.6 | 9172.8  | 10485.4 | 11406.3 | 13403.0 | 17127.9 | 19150.7 | 19659.4 |
| Медвенский       | 6360.8 | 11659.0 | 12710.2 | 14905.9 | 17528.4 | 20976.1 | 24108.3 | 26291.8 |
| Обоянский        | 3739.5 | 9275.2  | 10075.0 | 10542.5 | 11777.1 | 14535.4 | 17259.1 | 18956.7 |
| Октябрьский      | 4335.2 | 9919.7  | 9991.9  | 11000.6 | 13049.4 | 16530.6 | 19255.8 | 21371.2 |
| Поныровский      | 4373.7 | 8740.0  | 9803.8  | 10182.5 | 11731.9 | 13811.4 | 16447.2 | 17771.6 |
| Пристенский      | 4296.2 | 11049.0 | 11605.2 | 11949.4 | 13445.8 | 16739.1 | 20344.3 | 22131.3 |
| Рыльский         | 3572.1 | 8567.2  | 9667.0  | 10593.6 | 12394.1 | 14431.2 | 17309.5 | 18846.7 |
| Советский        | 3222.2 | 8918.6  | 9786.7  | 10458.9 | 12767.2 | 15898.9 | 18748.7 | 20147.9 |
| Солнцевский      | 3154.7 | 8108.8  | 8806.1  | 9946.1  | 11558.1 | 13682.5 | 17570.6 | 19507.9 |
| Суджанский       | 3910.1 | 9334.5  | 10535.8 | 11759.9 | 13942.6 | 16424.7 | 19678.3 | 21932.3 |
| Тимский          | 2901.2 | 8303.7  | 9156.3  | 10031.7 | 11869.7 | 13599.2 | 16486.5 | 18492.0 |
| Фатежский        | 4138.7 | 9534.3  | 10069.6 | 11196.4 | 13290.4 | 16329.5 | 18351.0 | 21061.7 |
| Хомутовский      | 3328.1 | 8167.0  | 9099.4  | 9671.1  | 11143.3 | 13147.6 | 15716.7 | 17863.0 |
| Черемисиновский  | 2824.2 | 8927.8  | 10086.7 | 11282.0 | 13102.1 | 15133.5 | 18942.9 | 20774.9 |
| Щигровский       | 2467.1 | 8011.8  | 9039.9  | 10683.6 | 11847.9 | 14191.0 | 16863.7 | 19042.9 |

<sup>1)</sup> Область – включая субъекты малого предпринимательства.

Города и районы – без субъектов малого предпринимательства.

**ОБЩАЯ ПЛОЩАДЬ ЖИЛЫХ ПОМЕЩЕНИЙ,  
ПРИХОДЯЩАЯСЯ В СРЕДНЕМ НА ОДНОГО ЖИТЕЛЯ**  
(на конец года; квадратных метров)

|                  | 2005 | 2008 | 2009 | 2010 | 2011 | 2012 | 2013 | 2014 |
|------------------|------|------|------|------|------|------|------|------|
| Область          | 23.2 | 25.1 | 25.7 | 26.5 | 27.0 | 27.4 | 27.8 | 28.3 |
| г. Курск         | 21.2 | 23.1 | 23.7 | 24.3 | 24.4 | 24.5 | 24.9 | 25.4 |
| г. Железногорск  | 19.9 | 21.8 | 21.6 | 22.7 | 23.0 | 23.1 | 23.5 | 23.8 |
| г. Курчатов      | 18.1 | 17.9 | 18.0 | 19.8 | 20.3 | 20.7 | 21.2 | 22.1 |
| г. Льгов         | 19.5 | 21.0 | 20.6 | 21.5 | 22.3 | 22.8 | 23.6 | 24.4 |
| г. Щигры         | 19.9 | 21.0 | 22.0 | 22.8 | 23.3 | 23.9 | 24.5 | 25.0 |
| Беловский        | 29.4 | 31.5 | 29.7 | 30.3 | 31.3 | 32.4 | 33.3 | 34.9 |
| Большесолдатский | 21.8 | 25.3 | 26.2 | 25.6 | 26.2 | 26.8 | 27.7 | 28.6 |
| Глушковский      | 26.5 | 29.7 | 30.9 | 32.3 | 33.8 | 34.9 | 36.0 | 37.1 |
| Горшеченский     | 33.6 | 36.0 | 39.1 | 39.6 | 41.2 | 42.6 | 43.5 | 44.6 |
| Дмитриевский     | 26.8 | 29.7 | 31.2 | 32.2 | 33.8 | 35.5 | 36.6 | 38.2 |
| Железногорский   | 28.6 | 30.8 | 32.2 | 33.9 | 34.2 | 34.2 | 34.4 | 35.5 |
| Золотухинский    | 24.3 | 25.8 | 26.1 | 26.7 | 27.2 | 27.6 | 27.9 | 28.3 |
| Касторенский     | 31.6 | 33.2 | 34.0 | 36.5 | 38.3 | 40.0 | 41.2 | 42.6 |
| Коньшевский      | 27.8 | 31.6 | 32.6 | 36.5 | 38.7 | 40.0 | 42.2 | 43.7 |
| Кореневский      | 22.5 | 25.1 | 24.2 | 25.4 | 26.5 | 27.5 | 28.3 | 29.1 |
| Курский          | 19.6 | 21.8 | 24.0 | 22.3 | 23.3 | 24.1 | 23.1 | 23.0 |
| Курчатовский     | 27.3 | 30.7 | 31.7 | 29.7 | 29.8 | 29.8 | 29.8 | 30.0 |
| Льговский        | 27.2 | 29.7 | 29.7 | 33.5 | 34.9 | 36.7 | 37.7 | 39.0 |
| Мантуровский     | 26.0 | 28.8 | 29.3 | 27.7 | 28.9 | 29.8 | 31.0 | 31.8 |
| Медвенский       | 27.3 | 27.6 | 28.0 | 33.7 | 34.1 | 34.5 | 34.8 | 35.2 |
| Обоянский        | 24.4 | 26.7 | 28.4 | 29.0 | 29.8 | 30.5 | 30.8 | 30.9 |
| Октябрьский      | 25.8 | 26.6 | 27.0 | 28.7 | 28.3 | 27.9 | 27.6 | 27.5 |
| Поныровский      | 23.2 | 26.0 | 26.8 | 27.0 | 27.8 | 28.5 | 29.2 | 29.7 |
| Пристенский      | 25.9 | 26.7 | 27.7 | 30.0 | 30.9 | 31.9 | 32.4 | 32.9 |
| Рыльский         | 22.5 | 23.6 | 24.7 | 28.7 | 29.1 | 29.6 | 30.2 | 30.8 |
| Советский        | 25.3 | 26.4 | 27.3 | 30.6 | 31.5 | 32.3 | 33.1 | 33.8 |
| Солнцевский      | 29.5 | 30.4 | 28.3 | 30.6 | 32.1 | 33.2 | 33.9 | 34.6 |
| Суджанский       | 21.3 | 22.0 | 25.5 | 28.2 | 28.9 | 29.4 | 29.8 | 30.2 |
| Тимский          | 31.1 | 34.3 | 34.9 | 37.1 | 37.4 | 38.1 | 39.1 | 38.5 |
| Фатежский        | 24.2 | 25.1 | 26.6 | 30.5 | 30.3 | 30.7 | 31.7 | 32.3 |
| Хомутовский      | 24.9 | 27.2 | 28.5 | 33.6 | 35.3 | 37.0 | 38.8 | 40.9 |
| Черемисиновский  | 26.1 | 29.1 | 29.9 | 32.2 | 33.4 | 34.5 | 35.4 | 36.3 |
| Щигровский       | 28.3 | 30.8 | 24.6 | 27.4 | 28.7 | 29.8 | 31.0 | 31.9 |

**ЧИСЛЕННОСТЬ ПЕНСИОНЕРОВ И СРЕДНИЙ РАЗМЕР НАЗНАЧЕННЫХ ПЕНСИЙ**  
 (по состоянию на 1 число)

|                   | Численность пенсионеров<br>всего, человек |        |        |                    | Средний размер назначенных<br>пенсий, рублей |        |         |                    |
|-------------------|---|--------|--------|--------------------|--|--------|---------|--------------------|
|                   | 2011                                      | 2012   | 2013   | 2014 <sup>1)</sup> | 2011   | 2012   | 2013    | 2014 <sup>1)</sup> |
| Курская область   | 380885                                    | 382928 | 385799 | 388868             | 7464.0                                       | 8271.2 | 9048.0  | 9817.6             |
| г. Курск (включая |   |        |        |                    |  |        |         |                    |
| Курский район)    | 142712                                    | 145348 | 147960 | 150625             | 7842.2                                       | 8669.2 | 10073.9 | 10265.7            |
| Беловский         | 6891                                      | 6845   | 6827   | 6791               | 6822.5                                       | 7548.4 | 8257.8  | 8929.1             |
| Большесолдатский  | 4538                                      | 4536   | 4511   | 4477               | 6668.3                                       | 7367.1 | 8041.8  | 8737.4             |
| Глушковский       | 8902                                      | 8723   | 8662   | 8636               | 7044.8                                       | 7828.3 | 8535.9  | 9247.1             |
| Горшеченский      | 7188                                      | 7039   | 6 971  | 6894               | 6937.8                                       | 7667.3 | 8409.6  | 9097.2             |
| Дмитриевский      | 7446                                      | 7257   | 7152   | 7067               | 6887.1                                       | 7616.0 | 8336.8  | 9039.3             |
| Железногорский    | 38805                                     | 39515  | 40283  | 40712              | 8039.4                                       | 8967.4 | 9772.4  | 10727.2            |
| Золотухинский     | 8558                                      | 8743   | 8945   | 9129               | 6751.5                                       | 7423.5 | 8071.1  | 8705.3             |
| Касторенский      | 7117                                      | 6984   | 6899   | 6869               | 7063.3                                       | 7826.4 | 8590.5  | 9323.0             |
| Коньшевский       | 4475                                      | 4335   | 4211   | 4139               | 6706.1                                       | 7418.8 | 8124.9  | 8830.7             |
| Кореневский       | 6215                                      | 6170   | 6 201  | 6171               | 7074.4                                       | 7854.9 | 8592.8  | 9318.7             |
| Курчатовский      | 18946                                     | 19385  | 19 703 | 20053              | 7993.1                                       | 8890.2 | 9782.4  | 10663.9            |
| Льговский         | 12793                                     | 12527  | 12364  | 12387              | 7213.0                                       | 7994.0 | 8763.7  | 9463.0             |
| Мантуровский      | 5038                                      | 4995   | 4971   | 4960               | 6909.1                                       | 7638.3 | 8337.5  | 9044.4             |
| Медвенский        | 6161                                      | 6170   | 6198   | 6199               | 7296.4                                       | 8059.5 | 8769.2  | 9461.3             |
| Обоянский         | 11293                                     | 11206  | 11197  | 11121              | 7066.5                                       | 7799.2 | 8502.8  | 9172.6             |
| Октябрьский       | 7556                                      | 7555   | 7683   | 7821               | 6774.3                                       | 7491.7 | 8155.4  | 8821.5             |
| Поныровский       | 4074                                      | 4039   | 4020   | 4049               | 7022.3                                       | 7811.7 | 8431.4  | 9295.5             |
| Пристенский       | 6215                                      | 6133   | 6039   | 5968               | 6846.4                                       | 7575.5 | 8312.2  | 9011.4             |
| Рыльский          | 11813                                     | 11688  | 11600  | 11543              | 7079.1                                       | 7849.9 | 8575.5  | 9284.0             |
| Советский         | 7146                                      | 7078   | 6998   | 6995               | 7016.2                                       | 7743.5 | 8463.6  | 9158.5             |
| Солнцевский       | 5918                                      | 5810   | 5810   | 5741               | 6807.4                                       | 7511.9 | 8214.8  | 8886.1             |
| Суджанский        | 9833                                      | 9788   | 9789   | 9768               | 7012.3                                       | 7742.5 | 8442.8  | 9125.4             |
| Тимский           | 4602                                      | 4549   | 4519   | 4489               | 6667.8                                       | 7383.1 | 8067.6  | 8753.5             |
| Фатежский         | 7193                                      | 7147   | 7049   | 7019               | 7232.7                                       | 8022.2 | 8669.2  | 9527.5             |
| Хомутовский       | 4798                                      | 4707   | 4604   | 4570               | 7055.4                                       | 7814.2 | 8514.9  | 9186.1             |
| Черемисиновский   | 3432                                      | 3483   | 3479   | 3517               | 6662.2                                       | 7362.2 | 8057.6  | 8705.7             |
| Щигровский        | 11227                                     | 11173  | 11154  | 11158              | 7176.2                                       | 7909.2 | 8624.7  | 9328.3             |

<sup>1)</sup> По состоянию на 31 декабря 2014 г.

## ОБРАЗОВАНИЕ

**ГОСУДАРСТВЕННЫЕ И МУНИЦИПАЛЬНЫЕ  
ДНЕВНЫЕ ОБЩЕОБРАЗОВАТЕЛЬНЫЕ ОРГАНИЗАЦИИ**  
(на начало учебного года)

|                  | Число<br>общеоб-<br>разо-<br>ватель-<br>ных<br>органи-<br>заций | Численность учащихся, человек |         |         |         |         |         |         |         |
|------------------|---|-------------------------------|---------|---------|---------|---------|---------|---------|---------|
|                  |   | 2014/15                       | 2005/06 | 2008/09 | 2009/10 | 2010/11 | 2011/12 | 2012/13 | 2013/14 |
| Область          | 545   | 128115                        | 109997  | 106808  | 104937  | 104385  | 104056  | 103436  | 106016  |
| г. Курск         | 65  | 41759                         | 37286   | 37098   | 37395   | 38270   | 38951   | 39740   | 41437   |
| г. Железногорск  | 13  | 10428                         | 9270    | 9111    | 9039    | 9213    | 9395    | 9558    | 9883    |
| г. Курчатов      | 7   | 5530                          | 4626    | 4463    | 4398    | 4297    | 4291    | 4223    | 4173    |
| г. Льгов         | 6   | 2601                          | 2358    | 2278    | 2301    | 2278    | 2228    | 2099    | 2290    |
| г. Щигры         | 4   | 1789                          | 1493    | 1490    | 1503    | 1483    | 1481    | 1540    | 1586    |
| Беловский        | 19  | 2417                          | 2070    | 1970    | 1896    | 1840    | 1805    | 1816    | 1845    |
| Большесолдатский | 18  | 1539                          | 1343    | 1277    | 1225    | 1155    | 1074    | 1023    | 1066    |
| Глушковский      | 13  | 2988                          | 2593    | 2522    | 2387    | 2374    | 2331    | 2326    | 2304    |
| Горшеченский     | 19  | 2249                          | 1862    | 1790    | 1724    | 1618    | 1559    | 1103    | 1514    |
| Дмитриевский     | 14  | 2093                          | 1719    | 1587    | 1498    | 1435    | 1363    | 1280    | 1233    |
| Железногорский   | 14  | 1550                          | 1231    | 1139    | 1160    | 1126    | 1102    | 1029    | 1009    |
| Золотухинский    | 20  | 2828                          | 2249    | 2146    | 2016    | 1960    | 1926    | 1880    | 1941    |
| Касторенский     | 15  | 2636                          | 2202    | 2071    | 1946    | 1875    | 1731    | 1636    | 1659    |
| Коньшевский      | 14  | 1313                          | 1017    | 942     | 887     | 848     | 786     | 744     | 737     |
| Кореневский      | 17  | 2419                          | 2093    | 2044    | 2040    | 1995    | 1952    | 1833    | 1842    |
| Курский          | 26  | 4351                          | 3783    | 3657    | 3563    | 3603    | 3675    | 3809    | 3831    |
| Курчатовский     | 14  | 1972                          | 1614    | 1495    | 1483    | 1496    | 1492    | 1583    | 1490    |
| Льговский        | 22  | 1476                          | 1179    | 1140    | 1050    | 1050    | 1012    | 1146    | 1020    |
| Мантуровский     | 18  | 1829                          | 1434    | 1317    | 1215    | 1158    | 1138    | 1136    | 1138    |
| Медвенский       | 17  | 1867                          | 1582    | 1533    | 1518    | 1548    | 1533    | 1420    | 1445    |
| Обоянский        | 21  | 3793                          | 3217    | 3057    | 2887    | 2810    | 2727    | 2652    | 2705    |
| Октябрьский      | 14  | 3020                          | 2603    | 2585    | 2514    | 2416    | 2406    | 2405    | 2454    |
| Поньровский      | 14  | 1873                          | 1464    | 1363    | 1317    | 1259    | 1212    | 1144    | 1121    |
| Пристенский      | 16  | 2369                          | 1803    | 1694    | 1616    | 1559    | 1528    | 1477    | 1451    |
| Рыльский         | 14  | 4018                          | 3362    | 3292    | 3178    | 3096    | 3033    | 2978    | 2988    |
| Советский        | 17  | 2689                          | 2251    | 2167    | 2091    | 1989    | 1869    | 1764    | 1725    |
| Солнцевский      | 14  | 2004                          | 1584    | 1498    | 1431    | 1406    | 1355    | 1346    | 1364    |
| Суджанский       | 26  | 3435                          | 3021    | 2890    | 2835    | 2739    | 2722    | 2684    | 2758    |
| Тимский          | 15  | 1669                          | 1370    | 1310    | 1223    | 1145    | 1109    | 1049    | 1021    |
| Фатежский        | 21  | 2644                          | 2331    | 2131    | 2051    | 1983    | 2117    | 2068    | 2042    |
| Хомутовский      | 6   | 1617                          | 1298    | 1242    | 1199    | 1095    | 1027    | 980     | 977     |
| Черемисиновский  | 6   | 1561                          | 1268    | 1206    | 1125    | 1096    | 1026    | 968     | 965     |
| Щигровский       | 6   | 1789                          | 1421    | 1303    | 1226    | 1170    | 1100    | 997     | 1002    |

**ЗДРАВООХРАНЕНИЕ**  
**ЧИСЛЕННОСТЬ ВРАЧЕЙ ВСЕХ СПЕЦИАЛЬНОСТЕЙ<sup>1)</sup>**  
(на конец года)

|                   | Человек |      |      |      | На 10000 человек населения |       |      |      |
|-------------------|---------|------|------|------|----------------------------|-------|------|------|
|                   | 2011    | 2012 | 2013 | 2014 | 2011                       | 2012  | 2013 | 2014 |
| Область           | 6405    | 6360 | 5732 | 5789 | 57.1                       | 56.8  | 51.2 | 51.8 |
| г. Курск          | 4530    | 4515 | 3912 | 3927 | 107.0                      | 105.3 | 90.7 | 90.3 |
| г. Железнодорожск | 307     | 305  | 309  | 310  | 32.0                       | 31.6  | 31.7 | 31.4 |
| г. Курчатова      | 215     | 209  | 207  | 211  | 51.4                       | 51.0  | 51.7 | 53.6 |
| Беловский         | 42      | 45   | 42   | 40   | 24.4                       | 26.9  | 25.8 | 25.3 |
| Большесолдатский  | 21      | 23   | 23   | 23   | 17.0                       | 19.0  | 19.4 | 20.0 |
| Глушковский       | 50      | 46   | 46   | 46   | 23.0                       | 21.6  | 22.2 | 22.7 |
| Горшеченский      | 40      | 39   | 43   | 43   | 22.2                       | 22.2  | 25.0 | 25.6 |
| Дмитриевский      | 36      | 37   | 35   | 39   | 21.0                       | 22.3  | 21.7 | 25.0 |
| Железнодорожский  | 19      | 23   | 23   | 25   | 11.6                       | 13.9  | 13.8 | 15.4 |
| Золотухинский     | 34      | 35   | 35   | 39   | 15.0                       | 15.6  | 15.6 | 17.5 |
| Касторенский      | 40      | 38   | 35   | 34   | 23.1                       | 22.8  | 21.5 | 21.5 |
| Коньшевский       | 19      | 21   | 20   | 23   | 19.0                       | 21.8  | 21.5 | 25.5 |
| Кореневский       | 36      | 34   | 35   | 30   | 20.3                       | 19.7  | 20.8 | 18.1 |
| Курский           | 278     | 274  | 265  | 268  | 52.2                       | 51.7  | 46.9 | 46.8 |
| Курчатовский      | 29      | 28   | 29   | 28   | 16.1                       | 15.2  | 15.6 | 15.0 |
| Льговский         | 77      | 71   | 67   | 67   | 22.1                       | 20.9  | 20.1 | 20.5 |
| Мантуровский      | 23      | 26   | 27   | 25   | 16.7                       | 19.5  | 20.8 | 19.6 |
| Медвенский        | 35      | 36   | 34   | 35   | 21.2                       | 21.9  | 20.8 | 21.4 |
| Обоянский         | 71      | 63   | 63   | 68   | 23.5                       | 21.2  | 21.2 | 22.9 |
| Октябрьский       | 42      | 39   | 42   | 49   | 18.1                       | 16.4  | 17.3 | 20.0 |
| Поныровский       | 24      | 22   | 23   | 24   | 20.6                       | 19.1  | 20.3 | 21.4 |
| Пристенский       | 30      | 30   | 30   | 30   | 18.3                       | 18.7  | 19.0 | 19.1 |
| Рыльский          | 95      | 93   | 94   | 100  | 29.0                       | 28.5  | 29.1 | 31.3 |
| Советский         | 35      | 34   | 35   | 35   | 19.0                       | 18.7  | 19.6 | 19.9 |
| Солнцевский       | 34      | 31   | 30   | 28   | 22.9                       | 21.5  | 21.1 | 19.9 |
| Суджанский        | 60      | 66   | 61   | 63   | 22.6                       | 25.0  | 23.1 | 23.9 |
| Тимский           | 27      | 27   | 25   | 28   | 23.4                       | 23.7  | 22.3 | 25.3 |
| Фатежский         | 41      | 40   | 39   | 38   | 21.3                       | 20.8  | 20.6 | 20.4 |
| Хомутовский       | 19      | 18   | 17   | 20   | 17.4                       | 17.1  | 16.9 | 20.8 |
| Черемисиновский   | 29      | 28   | 27   | 27   | 29.0                       | 28.9  | 28.2 | 28.8 |
| Щигровский        | 67      | 64   | 59   | 66   | 23.8                       | 23.2  | 21.8 | 24.9 |

<sup>1)</sup> С 2013 г. без аспирантов, клинических ординаторов, интернов.



## ЧИСЛЕННОСТЬ СРЕДНЕГО МЕДИЦИНСКОГО ПЕРСОНАЛА

(на конец года)

|                  | Человек |       |       |       | На 10000 человек населения |       |       |       |
|------------------|---------|-------|-------|-------|----------------------------|-------|-------|-------|
|                  | 2011    | 2012  | 2013  | 2014  | 2011                       | 2012  | 2013  | 2014  |
| Область          | 13163   | 13111 | 13161 | 12994 | 117.4                      | 117.1 | 117.6 | 116.3 |
| г. Курск         | 6150    | 6317  | 6449  | 6415  | 145.3                      | 147.3 | 149.6 | 147.4 |
| г. Железногорск  | 881     | 872   | 881   | 855   | 91.9                       | 90.3  | 90.3  | 86.6  |
| г. Курчатов      | 604     | 625   | 613   | 565   | 144.5                      | 152.5 | 153.2 | 143.4 |
| Беловский        | 181     | 173   | 163   | 156   | 105.4                      | 103.5 | 100.1 | 98.5  |
| Большесолдатский | 122     | 119   | 106   | 99    | 99.0                       | 98.4  | 89.5  | 86.0  |
| Глушковский      | 240     | 237   | 233   | 237   | 110.3                      | 111.4 | 112.3 | 116.9 |
| Горшеченский     | 169     | 160   | 160   | 155   | 93.8                       | 91.3  | 93.1  | 92.3  |
| Дмитриевский     | 149     | 126   | 128   | 120   | 86.8                       | 76.0  | 79.5  | 77.0  |
| Железногорский   | 80      | 81    | 82    | 79    | 48.8                       | 48.9  | 49.2  | 48.5  |
| Золотухинский    | 133     | 133   | 123   | 126   | 58.8                       | 59.1  | 54.9  | 56.6  |
| Касторенский     | 149     | 139   | 138   | 138   | 86.2                       | 83.4  | 84.9  | 87.2  |
| Коньшевский      | 102     | 96    | 92    | 94    | 101.7                      | 99.6  | 99.1  | 104.1 |
| Кореневский      | 170     | 166   | 172   | 163   | 95.9                       | 95.9  | 102.2 | 98.5  |
| Курский          | 900     | 886   | 875   | 886   | 169.0                      | 167.3 | 154.8 | 154.7 |
| Курчатовский     | 118     | 111   | 99    | 97    | 65.4                       | 60.3  | 53.2  | 52.0  |
| Льговский        | 360     | 341   | 342   | 334   | 103.4                      | 100.4 | 102.5 | 102.1 |
| Мантуровский     | 99      | 97    | 96    | 94    | 72.0                       | 72.8  | 74.0  | 73.6  |
| Медвенский       | 133     | 125   | 125   | 126   | 80.7                       | 76.1  | 76.3  | 77.2  |
| Обоянский        | 248     | 229   | 224   | 212   | 82.1                       | 77.1  | 75.4  | 71.4  |
| Октябрьский      | 141     | 131   | 134   | 131   | 60.8                       | 55.1  | 55.2  | 53.4  |
| Поныровский      | 98      | 88    | 88    | 88    | 84.3                       | 76.2  | 77.9  | 78.4  |
| Пристенский      | 138     | 121   | 115   | 115   | 84.0                       | 75.4  | 72.7  | 73.4  |
| Рыльский         | 412     | 414   | 401   | 402   | 125.7                      | 127.0 | 124.2 | 125.7 |
| Советский        | 161     | 156   | 154   | 155   | 87.2                       | 85.9  | 86.3  | 88.1  |
| Солнцевский      | 116     | 110   | 108   | 115   | 78.2                       | 76.5  | 76.0  | 81.8  |
| Суджанский       | 247     | 244   | 253   | 241   | 93.1                       | 92.3  | 95.8  | 91.4  |
| Тимский          | 128     | 117   | 117   | 114   | 110.8                      | 102.8 | 104.3 | 102.9 |
| Фатежский        | 150     | 136   | 141   | 129   | 78.1                       | 70.7  | 74.6  | 69.1  |
| Хомутовский      | 117     | 111   | 108   | 104   | 107.2                      | 105.6 | 107.2 | 108.0 |
| Черемисиновский  | 151     | 148   | 145   | 145   | 151.2                      | 152.6 | 151.7 | 154.9 |
| Щигровский       | 316     | 302   | 296   | 304   | 112.1                      | 109.4 | 109.4 | 114.5 |

**ЧИСЛО БОЛЬНИЧНЫХ КОЕК**

(на конец года)

|                   | Всего коек |                    |       |       | На 10 000 человек населения |                    |       |       |
|-------------------|------------|--------------------|-------|-------|-----------------------------|--------------------|-------|-------|
|                   | 2011       | 2012 <sup>1)</sup> | 2013  | 2014  | 2011                        | 2012 <sup>1)</sup> | 2013  | 2014  |
| Область           | 11640      | 11842              | 11734 | 11620 | 103.8                       | 105.8              | 104.9 | 104.0 |
| г. Курск          | 5073       | 5445               | 5390  | 5466  | 119.9                       | 127.0              | 125.0 | 125.6 |
| г. Железнодорожск | 684        | 670                | 624   | 615   | 71.4                        | 69.4               | 63.9  | 62.3  |
| г. Курчатова      | 390        | 390                | 390   | 365   | 93.3                        | 95.2               | 97.4  | 92.7  |
| Беловский         | 82         | 83                 | 92    | 84    | 47.7                        | 49.7               | 56.5  | 53.0  |
| Большесолдатский  | 73         | 71                 | 73    | 69    | 59.3                        | 58.7               | 61.6  | 59.9  |
| Глушковский       | 184        | 186                | 196   | 175   | 84.6                        | 87.5               | 94.5  | 86.3  |
| Горшеченский      | 162        | 168                | 168   | 160   | 89.9                        | 95.8               | 97.7  | 95.3  |
| Дмитриевский      | 160        | 128                | 121   | 119   | 93.2                        | 77.2               | 75.1  | 76.4  |
| Железнодорожский  | 31         | 31                 | 44    | 34    | 18.9                        | 18.7               | 26.4  | 20.9  |
| Золотухинский     | 87         | 94                 | 118   | 100   | 38.5                        | 41.8               | 52.6  | 44.9  |
| Касторенский      | 125        | 102                | 103   | 101   | 72.3                        | 61.2               | 63.3  | 63.8  |
| Коньшевский       | 76         | 70                 | 80    | 74    | 75.8                        | 72.6               | 86.1  | 81.9  |
| Кореневский       | 114        | 114                | 104   | 104   | 64.3                        | 65.9               | 61.8  | 62.9  |
| Курский           | 2305       | 2306               | 2312  | 2307  | 432.7                       | 435.5              | 409.1 | 402.8 |
| Курчатовский      | 47         | 45                 | 66    | 50    | 26.0                        | 24.4               | 35.5  | 26.8  |
| Льговский         | 195        | 202                | 195   | 193   | 56.0                        | 59.5               | 58.4  | 59.0  |
| Мантуровский      | 96         | 96                 | 88    | 88    | 69.9                        | 72.1               | 67.9  | 68.9  |
| Медвенский        | 87         | 90                 | 96    | 89    | 52.8                        | 54.8               | 58.6  | 54.5  |
| Обоянский         | 171        | 164                | 170   | 159   | 56.6                        | 55.2               | 57.2  | 53.5  |
| Октябрьский       | 122        | 122                | 124   | 124   | 52.6                        | 51.3               | 51.1  | 50.5  |
| Поныровский       | 54         | 48                 | 52    | 56    | 46.5                        | 41.6               | 46.0  | 49.9  |
| Пристенский       | 152        | 125                | 86    | 86    | 92.5                        | 77.9               | 54.4  | 54.9  |
| Рыльский          | 282        | 256                | 198   | 198   | 86.1                        | 78.5               | 61.3  | 61.9  |
| Советский         | 118        | 113                | 111   | 113   | 63.9                        | 62.2               | 62.2  | 64.2  |
| Солнцевский       | 94         | 96                 | 91    | 86    | 63.4                        | 66.7               | 64.0  | 61.2  |
| Суджанский        | 138        | 151                | 152   | 150   | 52.0                        | 57.1               | 57.5  | 56.9  |
| Тимский           | 79         | 65                 | 66    | 66    | 68.4                        | 57.1               | 58.8  | 59.5  |
| Фатежский         | 105        | 95                 | 98    | 91    | 54.6                        | 49.4               | 51.9  | 48.7  |
| Хомутовский       | 70         | 67                 | 63    | 63    | 64.2                        | 63.8               | 62.5  | 65.4  |
| Черемисиновский   | 79         | 54                 | 58    | 58    | 79.1                        | 55.7               | 60.7  | 61.9  |
| Щигровский        | 205        | 195                | 205   | 177   | 72.7                        | 70.7               | 75.8  | 66.7  |

<sup>1)</sup> Учитываются места дневного пребывания в амбулаторно-поликлинических организациях.

**ПРЕДПРИЯТИЯ И ОРГАНИЗАЦИИ****КОЛИЧЕСТВО ПРЕДПРИЯТИЙ И ОРГАНИЗАЦИЙ,  
УЧТЕННЫХ В СТАТРЕГИСТРЕ РОССТАТА  
(на 1 января)**

|                  | 2006  | 2009  | 2010  | 2011  | 2012  | 2013  | 2014  | 2015  |
|------------------|-------|-------|-------|-------|-------|-------|-------|-------|
| Область          | 25737 | 22136 | 22763 | 23128 | 23080 | 23156 | 23424 | 24523 |
| г. Курск         | 13108 | 11754 | 12407 | 13066 | 13397 | 13764 | 14166 | 15270 |
| г. Железногорск  | 1234  | 1205  | 1263  | 1271  | 1316  | 1342  | 1368  | 1385  |
| г. Курчатова     | 568   | 479   | 481   | 461   | 448   | 448   | 455   | 455   |
| г. Льгов         | 279   | 236   | 246   | 251   | 249   | 240   | 234   | 236   |
| г. Щигры         | 245   | 210   | 209   | 201   | 189   | 169   | 171   | 170   |
| Беловский        | 381   | 289   | 270   | 255   | 241   | 238   | 221   | 216   |
| Большесолдатский | 253   | 184   | 167   | 155   | 135   | 130   | 129   | 130   |
| Глушковский      | 383   | 320   | 318   | 295   | 272   | 252   | 243   | 239   |
| Горшеченский     | 451   | 347   | 344   | 348   | 328   | 329   | 304   | 298   |
| Дмитриевский     | 455   | 332   | 328   | 308   | 275   | 241   | 234   | 232   |
| Железногорский   | 401   | 287   | 272   | 263   | 256   | 251   | 240   | 235   |
| Золотухинский    | 413   | 320   | 325   | 316   | 301   | 302   | 308   | 308   |
| Касторенский     | 417   | 312   | 326   | 305   | 289   | 268   | 258   | 259   |
| Коньшевский      | 286   | 225   | 220   | 213   | 205   | 196   | 190   | 183   |
| Кореневский      | 261   | 270   | 267   | 250   | 222   | 212   | 202   | 199   |
| Курский          | 654   | 675   | 682   | 701   | 709   | 703   | 722   | 761   |
| Курчатовский     | 241   | 173   | 179   | 180   | 163   | 160   | 152   | 153   |
| Льговский        | 237   | 163   | 168   | 160   | 148   | 151   | 144   | 130   |
| Мантуровский     | 301   | 274   | 273   | 269   | 262   | 240   | 214   | 217   |
| Медвенский       | 501   | 362   | 348   | 349   | 346   | 328   | 322   | 315   |
| Обоянский        | 600   | 452   | 462   | 455   | 476   | 453   | 449   | 446   |
| Октябрьский      | 299   | 260   | 270   | 270   | 269   | 260   | 276   | 284   |
| Поныровский      | 312   | 218   | 212   | 202   | 188   | 184   | 191   | 194   |
| Пристенский      | 278   | 216   | 214   | 221   | 204   | 194   | 184   | 182   |
| Рыльский         | 625   | 511   | 499   | 452   | 425   | 405   | 397   | 396   |
| Советский        | 334   | 285   | 272   | 285   | 264   | 256   | 251   | 234   |
| Солнцевский      | 305   | 220   | 233   | 211   | 188   | 162   | 153   | 149   |
| Суджанский       | 499   | 415   | 402   | 390   | 374   | 365   | 356   | 359   |
| Тимский          | 313   | 246   | 231   | 202   | 183   | 175   | 173   | 170   |
| Фатежский        | 394   | 292   | 293   | 296   | 283   | 282   | 288   | 289   |
| Хомутовский      | 245   | 209   | 210   | 191   | 158   | 151   | 143   | 146   |
| Черемисиновский  | 229   | 209   | 199   | 186   | 169   | 158   | 150   | 145   |
| Щигровский       | 235   | 186   | 173   | 150   | 148   | 147   | 136   | 138   |

**РАСПРЕДЕЛЕНИЕ ПРЕДПРИЯТИЙ И ОРГАНИЗАЦИЙ,  
УЧТЕННЫХ В СТАТРЕГИСТРЕ РОССТАТА,  
ПО ФОРМАМ СОБСТВЕННОСТИ на 1 января 2015 г.**

|                  | Всего | Государственная собственность |                  |                       | муни-<br>ципа-<br>льная | част-<br>ная | смешан-<br>ная рос-<br>сийская | прочие |
|------------------|-------|-------------------------------|------------------|-----------------------|-------------------------|--------------|--------------------------------|--------|
|                  |       | всего                         | в том числе      |                       |                         |              |                                |        |
|                  |       |                               | федераль-<br>ная | субъекта<br>Федерации |                         |              |                                |        |
| Область          | 24523 | 1061                          | 523              | 537                   | 3218                    | 18075        | 321                            | 1849   |
| г. Курск         | 15270 | 462                           | 228              | 233                   | 271                     | 13373        | 144                            | 1021   |
| г. Железногорск  | 1385  | 42                            | 19               | 23                    | 101                     | 1110         | 33                             | 99     |
| г. Курчатова     | 455   | 23                            | 17               | 6                     | 63                      | 315          | 10                             | 44     |
| г. Льгов         | 236   | 39                            | 22               | 17                    | 45                      | 121          | 9                              | 22     |
| г. Щигры         | 170   | 25                            | 13               | 12                    | 45                      | 80           | 5                              | 15     |
| Беловский        | 216   | 18                            | 9                | 9                     | 106                     | 61           | 4                              | 27     |
| Большесолдатский | 130   | 13                            | 6                | 7                     | 65                      | 32           | 4                              | 16     |
| Глушковский      | 239   | 22                            | 10               | 12                    | 101                     | 85           | 3                              | 28     |
| Горшеченский     | 298   | 18                            | 9                | 9                     | 118                     | 132          | 4                              | 26     |
| Дмитриевский     | 232   | 19                            | 9                | 10                    | 92                      | 95           | 4                              | 22     |
| Железногорский   | 235   | 4                             | -                | 4                     | 92                      | 116          | 3                              | 20     |
| Золотухинский    | 308   | 21                            | 9                | 12                    | 112                     | 136          | 3                              | 36     |
| Касторенский     | 259   | 20                            | 9                | 11                    | 102                     | 107          | 4                              | 26     |
| Коньшевский      | 183   | 13                            | 6                | 7                     | 97                      | 57           | 3                              | 13     |
| Кореневский      | 199   | 18                            | 8                | 10                    | 103                     | 60           | 4                              | 14     |
| Курский          | 761   | 19                            | 8                | 11                    | 133                     | 529          | 8                              | 72     |
| Курчатовский     | 153   | 7                             | 3                | 4                     | 61                      | 76           | -                              | 9      |
| Льговский        | 130   | 4                             | 3                | 1                     | 85                      | 31           | -                              | 10     |
| Мантуровский     | 217   | 16                            | 10               | 6                     | 78                      | 99           | 5                              | 19     |
| Медвенский       | 315   | 14                            | 8                | 6                     | 115                     | 162          | 6                              | 18     |
| Обоянский        | 446   | 26                            | 10               | 16                    | 123                     | 246          | 8                              | 43     |
| Октябрьский      | 284   | 18                            | 11               | 7                     | 74                      | 163          | 5                              | 24     |
| Поныровский      | 194   | 16                            | 8                | 8                     | 84                      | 71           | 4                              | 19     |
| Пристенский      | 182   | 22                            | 12               | 10                    | 93                      | 47           | 5                              | 15     |
| Рыльский         | 396   | 31                            | 17               | 14                    | 138                     | 176          | 6                              | 45     |
| Советский        | 234   | 18                            | 8                | 10                    | 101                     | 89           | 5                              | 21     |
| Солнцевский      | 149   | 18                            | 8                | 10                    | 61                      | 51           | 4                              | 15     |
| Суджанский       | 359   | 32                            | 16               | 16                    | 141                     | 142          | 7                              | 37     |
| Тимский          | 170   | 16                            | 7                | 9                     | 73                      | 58           | 6                              | 17     |
| Фатежский        | 289   | 18                            | 9                | 9                     | 132                     | 110          | 8                              | 21     |
| Хомутовский      | 146   | 14                            | 5                | 9                     | 63                      | 52           | 3                              | 14     |
| Черемисиновский  | 145   | 13                            | 6                | 7                     | 80                      | 37           | 3                              | 22     |
| Щигровский       | 138   | 2                             | -                | 2                     | 70                      | 56           | 1                              | 9      |

**ДОБЫЧА ПОЛЕЗНЫХ ИСКОПАЕМЫХ, ОБРАБАТЫВАЮЩИЕ ПРОИЗВОДСТВА,  
ПРОИЗВОДСТВО И РАСПРЕДЕЛЕНИЕ ЭЛЕКТРОЭНЕРГИИ, ГАЗА И ВОДЫ  
ТЕМПЫ РОСТА ПРОИЗВОДСТВА ОСНОВНЫХ ВИДОВ ПИЩЕВЫХ ПРОДУКТОВ в 2014 г.<sup>1)</sup>**  
(в процентах к предыдущему году)

|                  | Мясо и субпродукты – всего   | Изделия колбасные    | Масло сливочное и пасты масляные | Цельномолочная продукция (в пересчете на молоко) |
|------------------|------------------------------|----------------------|----------------------------------|--|
| Область          | 159.0                        | 119.0                | 149.2                            | 103.6  |
| г. Курск         | 3.2р.                        | 120.1                | 2.0р.                            | 120.1  |
| г. Железногорск  | -                            | 146.0                | 87.7                             | 72.3   |
| г. Курчатова     | 74.2                         | 94.6                 | 120.7                            | 108.3  |
| г. Льгов         | -                            | 91.7                 | 11.3                             | 28.8   |
| г. Щигры         | -                            | 36.4                 | -                                | -  |
| Беловский        | 4.7р.                        | 61.8р.               | -                                | -  |
| Глушковский      | 78.8                         | -                    | -                                | 62.9   |
| Горшеченский     | 2.2р.                        | -                    | -                                | -  |
| Дмитриевский     | -                            | -                    | 41.5                             | 72.0   |
| Железногорский   | 103.8                        | 104.6                | -                                | -  |
| Касторенский     | 2.5р.                        | -                    | 6.5р.                            | 169.2  |
| Коньшевский      | 110.5                        | 99.4                 | -                                | -  |
| Курский          | 99.5                         | 116.4                | -                                | -  |
| Льговский        | 94.4                         | -                    | -                                | -  |
| Обоянский        | 57.2                         | -                    | -                                | -  |
| Поныровский      | -                            | -                    | 184.8                            | -  |
| Рыльский         | 66.1                         | -                    | 2.1р.                            | 108.1  |
| Советский        | -                            | 42.9                 | -                                | -  |
| Суджанский       | 117.4                        | 162.8                | 137.8                            | 101.3  |
| Тимский          | 8.8                          | -                    | -                                | -  |
| Щигровский       | 92.9                         | -                    | -                                | -  |
| Продолжение      |                              |                      |                                  |  |
|                  | Хлеб и хлебобулочные изделия | Кондитерские изделия | Сахар - песок, всего             | Мука   |
| Область          | 97.2                         | 97.9                 | 91.4                             | 101.2  |
| г. Курск         | 97.3                         | 97.0                 | 72.7                             | 102.7  |
| г. Железногорск  | 103.0                        | 91.2                 | -                                | -  |
| г. Курчатова     | 97.6                         | 93.1                 | -                                | -  |
| г. Льгов         | 83.9                         | 76.4                 | 100.9                            | -  |
| г. Щигры         | -                            | -                    | -                                | 100.5  |
| Беловский        | 134.7                        | -                    | 60.9                             | 139.0  |
| Большесолдатский | 122.2                        | -                    | 127.2                            | -  |
| Глушковский      | 39.7                         | -                    | 120.3                            | -  |
| Горшеченский     | 110.6                        | -                    | -                                | -  |
| Дмитриевский     | 91.0                         | -                    | -                                | 100.6  |
| Золотухинский    | 86.8                         | 98.7                 | 92.6                             | 85.2   |
| Касторенский     | 110.7                        | -                    | 124.6                            | -  |
| Коньшевский      | 103.2                        | 76.5                 | -                                | -  |
| Кореневский      | -                            | -                    | -                                | 94.4   |
| Курский          | 67.7                         | 33.4р.               | -                                | -  |
| Курчатовский     | -                            | 158.3                | -                                | 70.2   |
| Мантуровский     | -                            | -                    | 1.9                              | -  |
| Медвенский       | 73.1                         | 42.6                 | -                                | -  |
| Обоянский        | 106.3                        | 93.5                 | -                                | 79.2   |
| Пристенский      | 97.0                         | 98.7                 | -                                | -  |
| Рыльский         | 93.7                         | -                    | 96.2                             | 180.8  |
| Советский        | 102.2                        | 80.1                 | 85.4                             | 90.5   |
| Солнцевский      | 98.1                         | 100.8                | -                                | -  |
| Суджанский       | 148.7                        | 111.9                | -                                | -  |
| Тимский          | 103.2                        | 79.1                 | -                                | -  |
| Фатежский        | 122.2                        | -                    | -                                | -  |
| Хомутовский      | 105.9                        | 105.7                | -                                | -  |
| Черемисиновский  | 166.1                        | -                    | -                                | 70.4   |

<sup>1)</sup> По полному кругу организаций, включая индивидуальных предпринимателей.

## СЕЛЬСКОЕ ХОЗЯЙСТВО

## ВАЛОВОЙ СБОР ЗЕРНА (в весе после доработки)

(в хозяйствах всех категорий; тысяч тонн)

|                  | 2005   | 2008   | 2009   | 2010   | 2011   | 2012   | 2013   | 2014   |
|------------------|--------|--------|--------|--------|--------|--------|--------|--------|
| Область          | 1903.2 | 3351.5 | 3054.1 | 1526.4 | 2649.4 | 2844.2 | 3602.5 | 4211.8 |
| Беловский        | 109.6  | 168.0  | 125.2  | 72.1   | 116.9  | 122.9  | 152.6  | 158.9  |
| Большесолдатский | 62.4   | 123.4  | 107.5  | 41.2   | 100.4  | 96.2   | 115.8  | 113.6  |
| Глушковский      | 68.5   | 112.3  | 91.3   | 44.4   | 70.8   | 84.4   | 91.7   | 115.4  |
| Горшеченский     | 63.7   | 119.8  | 113.9  | 31.1   | 43.0   | 100.8  | 158.7  | 190.8  |
| Дмитриевский     | 14.7   | 52.2   | 66.7   | 41.5   | 70.0   | 85.3   | 75.4   | 125.7  |
| Железнодорожный  | 36.5   | 63.0   | 61.7   | 33.4   | 48.9   | 41.6   | 73.6   | 109.5  |
| Золотухинский    | 87.9   | 142.4  | 123.9  | 99.3   | 113.5  | 104.7  | 126.5  | 138.2  |
| Касторенский     | 67.7   | 123.2  | 116.8  | 41.1   | 65.6   | 73.7   | 137.6  | 195.4  |
| Коньшевский      | 36.8   | 85.4   | 63.4   | 32.6   | 75.7   | 69.2   | 116.5  | 123.7  |
| Кореневский      | 86.0   | 157.8  | 120.0  | 52.9   | 123.7  | 129.5  | 143.8  | 181.1  |
| Курский          | 68.7   | 118.0  | 125.5  | 60.7   | 103.9  | 114.1  | 115.8  | 153.0  |
| Курчатовский     | 39.1   | 48.0   | 49.2   | 31.1   | 44.1   | 40.9   | 44.0   | 46.7   |
| Льговский        | 51.2   | 93.8   | 86.8   | 34.8   | 64.2   | 73.6   | 83.5   | 105.4  |
| Мантуровский     | 55.7   | 133.4  | 115.4  | 38.3   | 82.7   | 93.8   | 125.8  | 146.8  |
| Медвенский       | 123.9  | 180.4  | 149.9  | 70.6   | 151.1  | 141.2  | 171.8  | 197.4  |
| Обоянский        | 59.5   | 151.4  | 127.1  | 83.1   | 125.1  | 118.7  | 148.3  | 154.5  |
| Октябрьский      | 29.4   | 51.9   | 45.3   | 21.8   | 44.3   | 38.2   | 43.7   | 55.3   |
| Поныровский      | 62.9   | 100.5  | 99.0   | 62.6   | 72.4   | 76.5   | 77.8   | 83.7   |
| Пристенский      | 59.3   | 115.1  | 117.6  | 35.9   | 121.7  | 124.9  | 176.3  | 190.7  |
| Рыльский         | 103.0  | 179.1  | 165.8  | 91.7   | 152.5  | 178.4  | 199.5  | 230.6  |
| Советский        | 84.7   | 163.2  | 176.4  | 86.9   | 123.0  | 157.7  | 192.3  | 206.6  |
| Солнцевский      | 57.9   | 100.5  | 99.7   | 44.0   | 112.9  | 110.5  | 196.2  | 219.0  |
| Суджанский       | 96.3   | 149.4  | 132.0  | 53.7   | 113.1  | 128.3  | 185.7  | 192.0  |
| Тимский          | 51.1   | 127.8  | 113.8  | 50.2   | 75.4   | 91.6   | 119.8  | 144.4  |
| Фатежский        | 128.5  | 127.1  | 94.3   | 69.0   | 105.8  | 102.8  | 102.1  | 135.1  |
| Хомутовский      | 33.0   | 47.8   | 71.1   | 54.1   | 69.2   | 74.4   | 101.3  | 117.8  |
| Черемисиновский  | 81.4   | 142.1  | 125.9  | 63.4   | 103.5  | 110.9  | 139.5  | 160.6  |
| Щигровский       | 80.9   | 170.9  | 166.1  | 83.7   | 152.6  | 157.0  | 185.3  | 217.3  |

## УРОЖАЙНОСТЬ ЗЕРНОВЫХ И ЗЕРНОБОБОВЫХ КУЛЬТУР

(в весе после доработки)

(в хозяйствах всех категорий; центнеров с одного гектара убранной площади)

|                  | 2005 | 2008 | 2009 | 2010 | 2011 | 2012 | 2013 | 2014 |
|------------------|------|------|------|------|------|------|------|------|
| Область          | 24.4 | 34.8 | 30.9 | 19.0 | 29.1 | 30.9 | 36.3 | 43.3 |
| г. Курск         | 40.6 | 43.7 | 30.0 | 15.8 | 42.8 | 31.8 | 23.4 | 39.7 |
| Беловский        | 36.5 | 47.6 | 38.1 | 27.4 | 41.1 | 40.0 | 45.2 | 49.3 |
| Большесолдатский | 23.3 | 38.3 | 33.6 | 20.6 | 35.6 | 33.0 | 37.9 | 41.1 |
| Глушковский      | 33.6 | 47.6 | 36.0 | 24.6 | 34.2 | 37.6 | 39.4 | 48.7 |
| Горшеченский     | 20.6 | 29.9 | 27.7 | 11.0 | 15.9 | 25.1 | 36.7 | 41.0 |
| Дмитриевский     | 16.3 | 27.0 | 27.6 | 19.5 | 28.2 | 30.9 | 34.2 | 44.0 |
| Железногорский   | 24.2 | 30.4 | 25.5 | 19.1 | 28.6 | 25.7 | 33.9 | 47.7 |
| Золотухинский    | 23.8 | 32.2 | 30.7 | 22.8 | 27.2 | 26.2 | 29.7 | 34.4 |
| Касторенский     | 18.7 | 30.5 | 30.2 | 12.2 | 19.3 | 24.9 | 33.1 | 41.5 |
| Коньшевский      | 19.7 | 34.0 | 26.2 | 20.4 | 30.4 | 33.5 | 35.8 | 41.7 |
| Кореневский      | 34.2 | 43.4 | 33.5 | 19.1 | 36.4 | 37.5 | 40.8 | 54.6 |
| Курский          | 20.2 | 31.6 | 30.6 | 17.8 | 26.1 | 29.7 | 29.6 | 37.9 |
| Курчатовский     | 22.0 | 31.4 | 30.3 | 18.5 | 26.8 | 25.0 | 24.7 | 27.1 |
| Льговский        | 21.8 | 30.3 | 27.7 | 16.3 | 29.8 | 26.1 | 30.2 | 39.2 |
| Мантуровский     | 23.0 | 33.7 | 29.9 | 14.4 | 21.8 | 27.7 | 32.7 | 44.7 |
| Медвенский       | 27.8 | 38.4 | 31.0 | 16.8 | 31.2 | 29.4 | 36.6 | 44.2 |
| Обоянский        | 24.0 | 40.2 | 34.9 | 24.5 | 37.9 | 36.0 | 38.4 | 40.2 |
| Октябрьский      | 20.9 | 30.4 | 27.1 | 18.6 | 29.5 | 25.4 | 26.4 | 31.2 |
| Поныровский      | 21.5 | 32.2 | 31.3 | 24.5 | 27.4 | 27.3 | 26.1 | 29.4 |
| Пристенский      | 20.9 | 31.2 | 28.6 | 15.3 | 29.8 | 33.3 | 42.7 | 51.2 |
| Рыльский         | 29.0 | 41.2 | 33.3 | 22.5 | 35.0 | 42.0 | 42.8 | 52.0 |
| Советский        | 24.1 | 37.8 | 34.3 | 22.3 | 26.7 | 32.1 | 38.6 | 50.4 |
| Солнцевский      | 19.5 | 28.8 | 27.1 | 15.3 | 29.5 | 30.2 | 45.4 | 51.3 |
| Суджанский       | 29.1 | 40.5 | 38.6 | 21.3 | 37.8 | 35.9 | 49.5 | 54.7 |
| Тимский          | 18.9 | 32.7 | 30.0 | 14.6 | 22.6 | 26.4 | 34.1 | 39.2 |
| Фатежский        | 29.2 | 28.8 | 24.3 | 18.1 | 25.0 | 25.0 | 25.9 | 34.1 |
| Хомутовский      | 18.5 | 22.3 | 26.2 | 20.9 | 26.0 | 30.0 | 34.1 | 41.8 |
| Черемисиновский  | 26.4 | 41.5 | 38.6 | 21.3 | 28.7 | 31.9 | 39.6 | 43.6 |
| Щигровский       | 21.9 | 31.9 | 29.2 | 16.5 | 28.4 | 30.2 | 36.4 | 42.2 |

**ВАЛОВОЙ СБОР САХАРНОЙ СВЕКЛЫ (фабричной)**  
(в хозяйствах всех категорий; тысяч тонн)

|                  | 2005   | 2008   | 2009   | 2010   | 2011   | 2012              | 2013   | 2014              |
|------------------|--------|--------|--------|--------|--------|-------------------|--------|-------------------|
| Область          | 1235.2 | 2723.4 | 2753.1 | 2161.6 | 4416.6 | 4739.8            | 3719.9 | 3326.9            |
| Беловский        | 110.1  | 169.7  | 188.0  | 158.9  | 287.2  | 253.6             | 187.6  | 165.8             |
| Большесолдатский | 32.5   | 148.1  | 156.3  | 92.2   | 134.2  | 150.7             | 139.3  | 107.2             |
| Глушковский      | 90.6   | 151.3  | 183.1  | 184.7  | 215.6  | 230.4             | 166.4  | 165.1             |
| Горшеченский     | 37.1   | 30.0   | 24.2   | 25.0   | 71.2   | 112.5             | 137.2  | 113.1             |
| Дмитриевский     | 0.0    | 9.3    | 0.2    | -      | -      | -                 | -      | -                 |
| Железногорский   | 2.5    | -      | -      | -      | -      | -                 | -      | -                 |
| Золотухинский    | 41.5   | 40.3   | 66.6   | 68.7   | 105.0  | 185.3             | 180.6  | 124.2             |
| Касторенский     | 51.4   | 139.3  | 10.1   | 66.7   | 232.1  | 383.0             | 361.9  | 209.9             |
| Коньшевский      | 0.6    | 1.1    | 0.1    | -      | -      | ... <sup>1)</sup> | 51.1   | 46.5              |
| Кореневский      | 214.4  | 213.5  | 213.9  | 182.5  | 282.3  | 279.0             | 89.6   | 106.0             |
| Курский          | 49.6   | 97.3   | 119.8  | 62.5   | 130.9  | 160.6             | 112.3  | 103.2             |
| Курчатовский     | 1.8    | 60.0   | 78.3   | 10.5   | 64.5   | ... <sup>1)</sup> | 23.4   | 54.0              |
| Льговский        | 24.7   | 151.3  | 180.4  | 142.2  | 252.4  | 215.8             | 276.6  | 188.0             |
| Мантуровский     | 16.4   | 145.6  | 124.0  | 52.2   | 232.7  | 280.8             | 161.6  | 206.8             |
| Медвенский       | 63.7   | 93.2   | 89.5   | 66.0   | 144.3  | 106.7             | 83.3   | 77.7              |
| Обоянский        | 46.5   | 120.6  | 140.8  | 89.1   | 135.0  | 227.2             | 158.1  | 152.6             |
| Октябрьский      | 10.8   | 50.6   | 51.1   | 36.8   | 56.6   | ... <sup>1)</sup> | 73.1   | 42.0              |
| Поныровский      | 35.2   | 142.6  | 144.0  | 90.1   | 168.5  | 173.8             | 155.6  | 143.5             |
| Пристенский      | 35.2   | 66.6   | 78.3   | 61.0   | 102.6  | 90.4              | 39.4   | 49.1              |
| Рыльский         | 81.6   | 163.9  | 167.4  | 178.2  | 303.3  | 319.9             | 269.1  | 363.4             |
| Советский        | 131.2  | 308.8  | 293.3  | 205.8  | 421.3  | 352.8             | 290.2  | 198.9             |
| Солнцевский      | 2.4    | 16.5   | 52.0   | 61.1   | 185.8  | 174.3             | 66.2   | 103.3             |
| Суджанский       | 24.6   | 131.2  | 117.0  | 77.5   | 217.1  | 146.0             | 44.2   | 46.2              |
| Тимский          | 8.1    | 0.0    | 10.6   | 6.2    | 60.7   | 71.5              | 23.0   | 36.3              |
| Фатежский        | 14.1   | 0.7    | 0.1    | 18.4   | 125.8  | 152.8             | 143.2  | 132.4             |
| Хомутовский      | 5.0    | 11.2   | 20.8   | 39.0   | 72.1   | 88.9              | 172.5  | ... <sup>1)</sup> |
| Черемисиновский  | 76.1   | 181.4  | 167.4  | 135.3  | 279.1  | 292.9             | 232.2  | 212.4             |
| Щигровский       | 27.4   | 79.3   | 76.1   | 50.8   | 135.9  | 120.8             | 82.2   | 83.1              |

<sup>1)</sup> Данные не публикуются в целях обеспечения конфиденциальности первичных статистических данных, полученных от организаций в соответствии с Федеральным законом от 29.11.07 №282-ФЗ «Об официальном статистическом учете и системе государственной статистики в Российской Федерации» (ст.4 п.5, ст.9 п.1).



**УРОЖАЙНОСТЬ САХАРНОЙ СВЕКЛЫ (фабричной)**  
(в хозяйствах всех категорий; центнеров с одного гектара убранной площади)

|                  | 2005 | 2008 | 2009 | 2010 | 2011 | 2012 | 2013 | 2014 |
|------------------|------|------|------|------|------|------|------|------|
| Область          | 253  | 396  | 391  | 228  | 414  | 426  | 404  | 335  |
| Беловский        | 306  | 490  | 416  | 255  | 491  | 507  | 496  | 421  |
| Большесолдатский | 175  | 494  | 456  | 218  | 383  | 414  | 354  | 257  |
| Глушковский      | 335  | 515  | 448  | 266  | 354  | 392  | 372  | 415  |
| Горшеченский     | 167  | 322  | 246  | 173  | 349  | 454  | 531  | 435  |
| Дмитриевский     | 134  | 510  | 194  | -    | -    | -    | -    | -    |
| Железногорский   | 166  | -    | -    | -    | -    | -    | -    | -    |
| Золотухинский    | 239  | 280  | 405  | 228  | 321  | 396  | 374  | 265  |
| Касторенский     | 156  | 226  | 155  | 159  | 335  | 384  | 410  | 377  |
| Коньшевский      | 127  | 207  | 185  | -    | -    | 266  | 351  | 309  |
| Кореневский      | 426  | 518  | 460  | 275  | 461  | 492  | 446  | 466  |
| Курский          | 193  | 346  | 437  | 202  | 428  | 414  | 336  | 233  |
| Курчатовский     | 212  | 396  | 461  | 344  | 475  | 391  | 339  | 276  |
| Льговский        | 181  | 349  | 364  | 241  | 373  | 351  | 390  | 286  |
| Мантуровский     | 128  | 393  | 302  | 177  | 413  | 409  | 445  | 380  |
| Медвенский       | 265  | 442  | 363  | 217  | 419  | 452  | 434  | 326  |
| Обоянский        | 218  | 474  | 452  | 279  | 369  | 482  | 343  | 289  |
| Октябрьский      | 217  | 460  | 395  | 245  | 376  | 381  | 312  | 199  |
| Поныровский      | 141  | 376  | 367  | 229  | 415  | 366  | 329  | 257  |
| Пристенский      | 194  | 329  | 308  | 189  | 397  | 383  | 328  | 289  |
| Рыльский         | 365  | 387  | 352  | 260  | 465  | 474  | 449  | 435  |
| Советский        | 287  | 360  | 389  | 203  | 462  | 483  | 426  | 305  |
| Солнцевский      | 170  | 300  | 355  | 199  | 416  | 379  | 380  | 453  |
| Суджанский       | 279  | 533  | 464  | 265  | 464  | 460  | 549  | 465  |
| Тимский          | 167  | 204  | 485  | 155  | 348  | 393  | 355  | 377  |
| Фатежский        | 243  | 86   | 252  | 90   | 382  | 487  | 451  | 335  |
| Хомутовский      | 219  | 353  | 332  | 236  | 391  | 487  | 475  | 431  |
| Черемисиновский  | 293  | 423  | 373  | 237  | 487  | 476  | 421  | 328  |
| Щигровский       | 189  | 400  | 406  | 235  | 399  | 385  | 359  | 258  |

**ВАЛОВОЙ СБОР КАРТОФЕЛЯ**  
(в хозяйствах всех категорий; тысяч тонн)

|                  | 2005  | 2008  | 2009  | 2010  | 2011   | 2012  | 2013  | 2014  |
|------------------|-------|-------|-------|-------|--------|-------|-------|-------|
| Область          | 859.5 | 828.0 | 862.5 | 552.6 | 1138.6 | 875.2 | 896.0 | 943.6 |
| г. Курск         | 15.9  | 14.6  | 15.2  | 9.3   | 18.3   | 15.4  | 16.1  | 16.8  |
| Беловский        | 19.0  | 26.1  | 27.8  | 21.0  | 46.3   | 31.3  | 30.8  | 31.2  |
| Большесолдатский | 27.2  | 27.1  | 28.1  | 17.2  | 33.9   | 26.0  | 27.1  | 29.1  |
| Глушковский      | 34.5  | 29.4  | 30.5  | 19.2  | 40.0   | 29.7  | 29.7  | 30.9  |
| Горшеченский     | 30.6  | 25.9  | 27.4  | 16.5  | 33.1   | 27.0  | 28.2  | 28.9  |
| Дмитриевский     | 22.3  | 20.9  | 21.8  | 13.3  | 26.2   | 20.3  | 21.2  | 22.2  |
| Железногорский   | 34.0  | 40.0  | 41.5  | 25.4  | 50.2   | 39.8  | 41.5  | 43.2  |
| Золотухинский    | 32.3  | 28.1  | 29.5  | 18.1  | 35.6   | 28.5  | 29.7  | 31.8  |
| Касторенский     | 34.0  | 29.0  | 30.8  | 19.9  | 37.4   | 28.9  | 29.7  | 30.9  |
| Коньшевский      | 19.4  | 23.7  | 24.8  | 15.1  | 30.0   | 23.1  | 23.9  | 25.7  |
| Кореневский      | 20.8  | 22.5  | 22.9  | 32.0  | 73.9   | 53.3  | 52.7  | 65.5  |
| Курский          | 74.6  | 70.8  | 73.5  | 44.9  | 88.7   | 69.2  | 72.2  | 75.3  |
| Курчатовский     | 24.2  | 21.7  | 22.5  | 13.8  | 27.2   | 22.0  | 23.0  | 24.8  |
| Льговский        | 30.6  | 31.8  | 33.8  | 20.6  | 39.8   | 31.0  | 32.3  | 33.7  |
| Мантуровский     | 25.4  | 24.0  | 24.9  | 15.2  | 30.0   | 23.6  | 24.6  | 25.6  |
| Медвенский       | 27.6  | 27.9  | 29.0  | 17.7  | 35.0   | 27.7  | 28.8  | 30.0  |
| Обоянский        | 40.6  | 39.7  | 42.0  | 25.9  | 50.7   | 39.3  | 40.4  | 42.9  |
| Октябрьский      | 38.6  | 37.0  | 38.5  | 23.5  | 46.5   | 35.8  | 37.3  | 38.9  |
| Поныровский      | 20.9  | 18.4  | 19.2  | 11.8  | 23.5   | 19.8  | 20.5  | 18.6  |
| Пристенский      | 23.0  | 22.0  | 22.8  | 13.9  | 27.4   | 22.0  | 22.9  | 23.8  |
| Рыльский         | 42.8  | 39.8  | 41.9  | 25.6  | 79.7   | 50.3  | 45.2  | 41.6  |
| Советский        | 28.1  | 26.6  | 27.5  | 16.9  | 33.3   | 26.0  | 27.1  | 28.2  |
| Солнцевский      | 29.9  | 24.8  | 24.8  | 15.2  | 30.0   | 25.2  | 26.3  | 26.5  |
| Суджанский       | 33.9  | 32.6  | 33.8  | 20.7  | 40.8   | 31.7  | 33.1  | 34.5  |
| Тимский          | 18.5  | 19.9  | 20.6  | 12.6  | 24.8   | 20.3  | 21.2  | 21.2  |
| Фатежский        | 45.6  | 36.9  | 38.8  | 23.7  | 46.8   | 38.3  | 39.9  | 41.5  |
| Хомутовский      | 18.5  | 18.3  | 18.9  | 11.6  | 23.8   | 19.4  | 20.1  | 25.3  |
| Черемисиновский  | 19.4  | 18.6  | 19.0  | 12.8  | 26.5   | 18.5  | 17.9  | 18.7  |
| Щигровский       | 27.3  | 29.7  | 30.9  | 19.2  | 39.1   | 31.6  | 32.7  | 36.1  |

## УРОЖАЙНОСТЬ КАРТОФЕЛЯ

(в хозяйствах всех категорий; центнеров с одного гектара убранной площади)

|                  | 2005 | 2008 | 2009 | 2010 | 2011 | 2012 | 2013 | 2014 |
|------------------|------|------|------|------|------|------|------|------|
| Область          | 135  | 132  | 136  | 86   | 173  | 138  | 146  | 155  |
| г. Курск         | 137  | 130  | 134  | 83   | 166  | 135  | 143  | 149  |
| Беловский        | 140  | 135  | 138  | 91   | 187  | 137  | 140  | 154  |
| Большесолдатский | 138  | 132  | 136  | 84   | 169  | 135  | 143  | 149  |
| Глушковский      | 132  | 134  | 138  | 85   | 172  | 136  | 143  | 149  |
| Горшеченский     | 140  | 132  | 136  | 85   | 168  | 137  | 143  | 153  |
| Дмитриевский     | 137  | 132  | 135  | 84   | 168  | 135  | 143  | 149  |
| Железногорский   | 125  | 132  | 136  | 84   | 168  | 135  | 143  | 149  |
| Золотухинский    | 126  | 125  | 130  | 80   | 161  | 135  | 142  | 149  |
| Касторенский     | 137  | 133  | 139  | 84   | 166  | 136  | 143  | 149  |
| Коньшевский      | 137  | 131  | 136  | 82   | 166  | 135  | 142  | 149  |
| Кореневский      | 124  | 127  | 137  | 116  | 223  | 167  | 231  | 276  |
| Курский          | 140  | 133  | 138  | 85   | 170  | 135  | 142  | 149  |
| Курчатовский     | 139  | 133  | 138  | 85   | 170  | 135  | 142  | 149  |
| Льговский        | 139  | 134  | 140  | 85   | 170  | 134  | 142  | 149  |
| Мантуровский     | 138  | 131  | 134  | 83   | 166  | 135  | 142  | 149  |
| Медвенский       | 132  | 132  | 136  | 84   | 169  | 135  | 142  | 149  |
| Обоянский        | 130  | 133  | 138  | 85   | 166  | 133  | 143  | 149  |
| Октябрьский      | 129  | 134  | 138  | 85   | 171  | 135  | 142  | 149  |
| Поныровский      | 139  | 126  | 130  | 79   | 161  | 135  | 142  | 149  |
| Пристенский      | 137  | 130  | 135  | 83   | 167  | 135  | 143  | 149  |
| Рыльский         | 130  | 133  | 138  | 85   | 205  | 144  | 151  | 149  |
| Советский        | 140  | 133  | 137  | 85   | 170  | 135  | 142  | 149  |
| Солнцевский      | 136  | 131  | 130  | 81   | 161  | 135  | 143  | 149  |
| Суджанский       | 133  | 134  | 138  | 85   | 171  | 135  | 142  | 149  |
| Тимский          | 140  | 133  | 137  | 85   | 170  | 135  | 142  | 149  |
| Фатежский        | 137  | 126  | 131  | 81   | 163  | 135  | 142  | 149  |
| Хомутовский      | 137  | 132  | 136  | 84   | 170  | 144  | 150  | 172  |
| Черемисиновский  | 126  | 132  | 136  | 86   | 160  | 132  | 142  | 148  |
| Щигровский       | 137  | 131  | 137  | 85   | 173  | 140  | 147  | 159  |

**ВАЛОВОЙ СБОР ОВОЩЕЙ**  
(в хозяйствах всех категорий; тысяч тонн)

|                  | 2005  | 2008  | 2009  | 2010 | 2011  | 2012  | 2013  | 2014  |
|------------------|-------|-------|-------|------|-------|-------|-------|-------|
| Область          | 104.5 | 123.7 | 126.6 | 98.5 | 139.2 | 154.2 | 141.4 | 142.1 |
| г. Курск         | 7.3   | 9.7   | 9.9   | 7.6  | 10.6  | 11.7  | 10.7  | 10.9  |
| Беловский        | 2.4   | 3.6   | 3.7   | 2.9  | 4.0   | 4.4   | 4.0   | 4.0   |
| Большесолдатский | 2.7   | 2.8   | 2.9   | 2.2  | 3.1   | 3.5   | 3.2   | 3.2   |
| Глушковский      | 3.0   | 3.7   | 3.8   | 2.9  | 4.1   | 4.6   | 4.2   | 4.0   |
| Горшеченский     | 2.7   | 3.0   | 3.1   | 2.4  | 3.3   | 3.6   | 3.3   | 3.3   |
| Дмитриевский     | 3.0   | 2.9   | 3.0   | 2.3  | 3.2   | 3.6   | 3.2   | 3.3   |
| Железногорский   | 5.4   | 9.2   | 9.4   | 7.3  | 10.1  | 11.6  | 10.5  | 10.5  |
| Золотухинский    | 4.5   | 4.7   | 4.9   | 3.8  | 5.2   | 6.1   | 5.5   | 5.5   |
| Касторенский     | 2.6   | 2.4   | 2.4   | 1.9  | 2.6   | 2.9   | 2.5   | 2.6   |
| Коньшевский      | 2.3   | 2.8   | 2.9   | 2.3  | 3.2   | 3.8   | 3.3   | 3.3   |
| Кореневский      | 2.5   | 3.1   | 3.0   | 2.3  | 3.2   | 3.6   | 3.2   | 3.2   |
| Курский          | 13.0  | 15.1  | 15.5  | 12.0 | 16.6  | 18.4  | 17.2  | 17.8  |
| Курчатовский     | 8.5   | 9.9   | 10.4  | 8.7  | 11.0  | 11.6  | 10.2  | 10.9  |
| Льговский        | 3.0   | 3.9   | 4.0   | 3.1  | 4.3   | 4.7   | 4.3   | 4.2   |
| Мантуровский     | 2.1   | 2.5   | 2.6   | 2.0  | 2.7   | 3.0   | 2.8   | 2.9   |
| Медвенский       | 2.6   | 2.8   | 2.9   | 2.2  | 3.1   | 3.4   | 3.1   | 3.1   |
| Обоянский        | 3.6   | 4.4   | 4.4   | 3.4  | 6.4   | 6.7   | 6.9   | 4.8   |
| Октябрьский      | 6.2   | 7.2   | 7.4   | 5.7  | 8.0   | 8.8   | 8.0   | 8.0   |
| Поныровский      | 1.9   | 2.1   | 2.1   | 1.6  | 2.2   | 2.6   | 2.4   | 2.4   |
| Пристенский      | 2.5   | 2.5   | 2.6   | 2.0  | 2.8   | 3.0   | 2.8   | 2.8   |
| Рыльский         | 4.0   | 4.7   | 4.8   | 3.6  | 5.0   | 5.4   | 5.0   | 4.8   |
| Советский        | 1.8   | 2.0   | 2.0   | 1.6  | 2.2   | 2.4   | 2.1   | 2.2   |
| Солнцевский      | 3.1   | 3.5   | 3.6   | 2.8  | 3.9   | 4.3   | 3.9   | 3.9   |
| Суджанский       | 2.7   | 2.8   | 2.9   | 2.3  | 3.1   | 3.4   | 3.1   | 3.1   |
| Тимский          | 2.0   | 2.4   | 2.4   | 1.9  | 2.6   | 2.9   | 2.5   | 2.6   |
| Фатежский        | 3.3   | 2.8   | 2.9   | 2.3  | 3.1   | 3.6   | 3.2   | 3.2   |
| Хомутовский      | 1.9   | 2.0   | 2.1   | 1.6  | 3.2   | 4.4   | 4.6   | 5.8   |
| Черемисиновский  | 0.9   | 0.8   | 0.8   | 0.7  | 1.8   | 0.9   | 0.9   | 1.2   |
| Щигровский       | 2.9   | 4.3   | 4.3   | 3.4  | 4.7   | 5.2   | 4.8   | 4.6   |

## УРОЖАЙНОСТЬ ОВОЩЕЙ

(в хозяйствах всех категорий; центнеров с одного гектара убранной площади)

|                  | 2005 | 2008 | 2009 | 2010 | 2011 | 2012 | 2013 | 2014 |
|------------------|------|------|------|------|------|------|------|------|
| Область          | 124  | 154  | 153  | 121  | 169  | 188  | 174  | 172  |
| г. Курск         | 119  | 156  | 155  | 123  | 170  | 188  | 173  | 171  |
| Беловский        | 122  | 156  | 156  | 124  | 171  | 187  | 173  | 170  |
| Большесолдатский | 131  | 157  | 152  | 121  | 167  | 189  | 173  | 171  |
| Глушковский      | 123  | 157  | 156  | 123  | 170  | 190  | 173  | 172  |
| Горшеченский     | 121  | 157  | 156  | 124  | 167  | 180  | 173  | 171  |
| Дмитриевский     | 124  | 151  | 146  | 118  | 164  | 187  | 173  | 171  |
| Железногорский   | 117  | 151  | 150  | 119  | 164  | 189  | 173  | 171  |
| Золотухинский    | 129  | 149  | 148  | 117  | 161  | 186  | 171  | 170  |
| Касторенский     | 119  | 157  | 156  | 120  | 166  | 187  | 171  | 167  |
| Коньшевский      | 122  | 151  | 148  | 116  | 159  | 186  | 168  | 166  |
| Кореневский      | 124  | 124  | 154  | 123  | 168  | 186  | 172  | 168  |
| Курский          | 126  | 156  | 155  | 123  | 170  | 188  | 173  | 171  |
| Курчатовский     | 124  | 156  | 155  | 123  | 170  | 188  | 173  | 170  |
| Льговский        | 124  | 156  | 154  | 121  | 167  | 182  | 168  | 168  |
| Мантуровский     | 116  | 155  | 154  | 122  | 168  | 184  | 167  | 164  |
| Медвенский       | 127  | 155  | 155  | 121  | 168  | 187  | 171  | 170  |
| Обоянский        | 128  | 163  | 156  | 122  | 192  | 180  | 174  | 141  |
| Октябрьский      | 130  | 156  | 154  | 123  | 170  | 188  | 173  | 171  |
| Поныровский      | 129  | 151  | 149  | 117  | 162  | 181  | 173  | 172  |
| Пристенский      | 123  | 155  | 154  | 123  | 170  | 189  | 173  | 171  |
| Рыльский         | 127  | 160  | 158  | 122  | 170  | 187  | 171  | 171  |
| Советский        | 113  | 154  | 156  | 123  | 170  | 188  | 172  | 165  |
| Солнцевский      | 120  | 155  | 155  | 122  | 169  | 189  | 173  | 171  |
| Суджанский       | 119  | 151  | 150  | 121  | 168  | 185  | 172  | 170  |
| Тимский          | 123  | 155  | 154  | 123  | 169  | 188  | 172  | 171  |
| Фатежский        | 125  | 147  | 149  | 119  | 164  | 186  | 173  | 171  |
| Хомутовский      | 122  | 151  | 151  | 119  | 197  | 241  | 245  | 288  |
| Черемисиновский  | 123  | 157  | 157  | 101  | 132  | 189  | 172  | 171  |
| Щигровский       | 122  | 154  | 152  | 121  | 168  | 186  | 172  | 171  |

**ПРОИЗВОДСТВО СКОТА И ПТИЦЫ НА УБОЙ**  
(в хозяйствах всех категорий; в убойном весе; тонн)

|                  | 2005  | 2008  | 2009  | 2010  | 2011  | 2012   | 2013   | 2014   |
|------------------|-------|-------|-------|-------|-------|--------|--------|--------|
| Область          | 70621 | 78174 | 82810 | 85669 | 88407 | 120622 | 217697 | 294179 |
| г. Курск         | 357   | 510   | 510   | 606   | 696   | 399    | 389    | 363    |
| Беловский        | 2739  | 5130  | 4560  | 4975  | 8117  | 8604   | 9708   | 12898  |
| Большесолдатский | 1266  | 3084  | 4851  | 5987  | 6782  | 7797   | 12022  | 19447  |
| Глушковский      | 2201  | 5077  | 5085  | 7023  | 7500  | 8400   | 8508   | 9467   |
| Горшеченский     | 1648  | 2143  | 1918  | 1914  | 2002  | 3451   | 34176  | 78770  |
| Дмитриевский     | 923   | 1077  | 1068  | 1070  | 1173  | 871    | 6147   | 10646  |
| Железногорский   | 16328 | 14577 | 17637 | 15025 | 9336  | 20785  | 22797  | 20829  |
| Золотухинский    | 1613  | 1748  | 1241  | 1141  | 1163  | 1127   | 12456  | 12649  |
| Касторенский     | 1913  | 1530  | 1141  | 1253  | 1216  | 1196   | 1138   | 907    |
| Коньшевский      | 1224  | 1579  | 1539  | 1594  | 1574  | 6798   | 11299  | 21622  |
| Кореневский      | 1896  | 2709  | 4344  | 5885  | 8281  | 9230   | 9504   | 8918   |
| Курский          | 11409 | 10560 | 11020 | 11329 | 11811 | 10761  | 10796  | 10011  |
| Курчатовский     | 1128  | 1227  | 1261  | 1073  | 1199  | 920    | 826    | 718    |
| Льговский        | 1618  | 1958  | 1912  | 1543  | 1457  | 1471   | 1387   | 723    |
| Мантуровский     | 1701  | 2624  | 2549  | 2788  | 3182  | 2603   | 2144   | 2333   |
| Медвенский       | 1678  | 1815  | 1754  | 1834  | 2007  | 1463   | 1297   | 1098   |
| Обоянский        | 1921  | 1581  | 1342  | 1642  | 1417  | 1405   | 1575   | 1267   |
| Октябрьский      | 899   | 955   | 1129  | 1206  | 1243  | 850    | 921    | 828    |
| Поныровский      | 788   | 839   | 808   | 911   | 892   | 963    | 903    | 749    |
| Пристенский      | 1206  | 1202  | 1038  | 1152  | 1160  | 11720  | 45185  | 56413  |
| Рыльский         | 2473  | 2559  | 2407  | 1877  | 1916  | 1814   | 1864   | 1453   |
| Советский        | 1999  | 1832  | 1622  | 1611  | 1734  | 1577   | 1424   | 1239   |
| Солнцевский      | 1401  | 1480  | 1263  | 1393  | 1512  | 1311   | 1239   | 1065   |
| Суджанский       | 2176  | 2382  | 3379  | 3641  | 3879  | 5175   | 6556   | 5790   |
| Тимский          | 1308  | 1228  | 1147  | 1370  | 1499  | 1340   | 1432   | 1272   |
| Фатежский        | 1399  | 1743  | 1478  | 1592  | 1703  | 4612   | 8174   | 8864   |
| Хомутовский      | 1524  | 1412  | 1670  | 948   | 921   | 896    | 895    | 753    |
| Черемисиновский  | 1423  | 1644  | 1619  | 1851  | 1644  | 1831   | 1716   | 1718   |
| Щигровский       | 2462  | 1969  | 1518  | 1435  | 1391  | 1252   | 1219   | 1369   |

**ПРОИЗВОДСТВО МОЛОКА КОРОВЬЕГО**

(в хозяйствах всех категорий; тонн)

|                  | 2005   | 2008   | 2009   | 2010   | 2011   | 2012   | 2013   | 2014   |
|------------------|--------|--------|--------|--------|--------|--------|--------|--------|
| Область          | 390263 | 408589 | 393025 | 377249 | 385957 | 387092 | 352800 | 319616 |
| г. Курск         | 2360   | 2484   | 2693   | 2881   | 3001   | 2955   | 2785   | 2691   |
| Беловский        | 23098  | 26041  | 25978  | 25717  | 25159  | 23364  | 21302  | 20267  |
| Большесолдатский | 13157  | 13360  | 12286  | 11617  | 12131  | 20854  | 19240  | 19979  |
| Глушковский      | 26563  | 30627  | 29067  | 30990  | 32939  | 33261  | 32679  | 30765  |
| Горшеченский     | 18167  | 19805  | 20409  | 21135  | 22341  | 22948  | 23051  | 22363  |
| Дмитриевский     | 4788   | 5336   | 6389   | 6531   | 7377   | 7412   | 7555   | 7580   |
| Железногорский   | 8453   | 8016   | 7642   | 7295   | 6796   | 5960   | 5656   | 5282   |
| Золотухинский    | 15072  | 12518  | 8230   | 7095   | 6927   | 6539   | 6046   | 5283   |
| Касторенский     | 16528  | 14324  | 12184  | 12379  | 12759  | 12216  | 9147   | 7865   |
| Коньшевский      | 7215   | 7885   | 7135   | 7717   | 7453   | 7392   | 6696   | 5067   |
| Кореневский      | 23527  | 20207  | 17840  | 16939  | 17746  | 17806  | 15484  | 14376  |
| Курский          | 19751  | 22702  | 18138  | 16721  | 16994  | 16111  | 14936  | 14008  |
| Курчатовский     | 6165   | 6977   | 7883   | 7291   | 7535   | 7347   | 6876   | 6404   |
| Льговский        | 14392  | 15190  | 16527  | 15107  | 15786  | 16483  | 15776  | 8949   |
| Мантуровский     | 16198  | 19977  | 20102  | 19365  | 19929  | 20150  | 15847  | 10119  |
| Медвенский       | 14417  | 15033  | 15815  | 15387  | 13991  | 12261  | 10366  | 10435  |
| Обоянский        | 12651  | 12243  | 14343  | 14407  | 14910  | 14270  | 12952  | 12575  |
| Октябрьский      | 7580   | 8622   | 8626   | 8852   | 9327   | 9435   | 8141   | 6848   |
| Поныровский      | 6265   | 6700   | 6806   | 6783   | 7018   | 7029   | 6434   | 6167   |
| Пристенский      | 10216  | 10565  | 12192  | 10103  | 10395  | 6277   | 4059   | 3270   |
| Рыльский         | 21674  | 26369  | 26654  | 22232  | 23862  | 24138  | 19178  | 15865  |
| Советский        | 14914  | 16282  | 14695  | 13597  | 14218  | 14787  | 18274  | 20369  |
| Солнцевский      | 12531  | 12438  | 10328  | 9774   | 10201  | 10932  | 10005  | 8992   |
| Суджанский       | 15843  | 13709  | 13352  | 12856  | 12347  | 12522  | 10505  | 8960   |
| Тимский          | 12846  | 13532  | 12799  | 11710  | 11599  | 11421  | 10326  | 9882   |
| Фатежский        | 10858  | 9025   | 8518   | 8688   | 9243   | 9652   | 7935   | 6382   |
| Хомутовский      | 10055  | 11150  | 10273  | 7474   | 7866   | 7971   | 7573   | 7236   |
| Черемисиновский  | 13226  | 16911  | 14601  | 14792  | 14549  | 15034  | 13907  | 12409  |
| Щигровский       | 11753  | 10561  | 11520  | 11814  | 11558  | 10565  | 10069  | 9228   |

**ПРОИЗВОДСТВО ЯИЦ**  
(в хозяйствах всех категорий; тысяч штук)

|                  | 2005   | 2008   | 2009   | 2010   | 2011   | 2012   | 2013   | 2014   |
|------------------|--------|--------|--------|--------|--------|--------|--------|--------|
| Область          | 323544 | 207044 | 219573 | 231265 | 232224 | 237309 | 223729 | 178603 |
| г. Курск         | 1792   | 2806   | 4018   | 5654   | 6635   | 3825   | 3480   | 2711   |
| Беловский        | 6830   | 8665   | 8320   | 8049   | 7666   | 9872   | 9540   | 7430   |
| Большесолдатский | 4487   | 5788   | 6117   | 5439   | 5748   | 8064   | 7868   | 6143   |
| Глушковский      | 8120   | 8929   | 7265   | 7563   | 8764   | 8206   | 7692   | 5986   |
| Горшеченский     | 6071   | 6169   | 6442   | 7480   | 7745   | 8884   | 9554   | 7448   |
| Дмитриевский     | 5050   | 5327   | 4873   | 3940   | 3912   | 3094   | 2536   | 1984   |
| Железногорский   | 23467  | 22453  | 28102  | 29017  | 22413  | 13761  | 16077  | 13896  |
| Золотухинский    | 7331   | 8181   | 8315   | 7935   | 9344   | 8948   | 7613   | 5942   |
| Касторенский     | 7482   | 6275   | 6267   | 6555   | 6093   | 7090   | 6282   | 4910   |
| Коньшевский      | 4061   | 5303   | 5781   | 5303   | 5301   | 4381   | 3570   | 2783   |
| Кореневский      | 6064   | 6210   | 6704   | 7619   | 7698   | 8336   | 8102   | 6308   |
| Курский          | 80276  | 11923  | 15338  | 20672  | 19707  | 22345  | 22486  | 19883  |
| Курчатовский     | 4168   | 3457   | 4272   | 3470   | 5366   | 3539   | 2838   | 2251   |
| Льговский        | 7530   | 6595   | 5338   | 4912   | 5172   | 5676   | 5128   | 4003   |
| Мантуровский     | 5518   | 6351   | 6882   | 6749   | 7112   | 8786   | 7794   | 6075   |
| Медвенский       | 21183  | 6199   | 6305   | 6625   | 7564   | 9479   | 7957   | 6199   |
| Обоянский        | 56575  | 5525   | 5986   | 6063   | 5954   | 6047   | 6158   | 4781   |
| Октябрьский      | 6601   | 4956   | 6331   | 6834   | 7162   | 7711   | 8478   | 6603   |
| Поныровский      | 3248   | 4042   | 4275   | 4876   | 5236   | 5823   | 5331   | 4166   |
| Пристенский      | 5084   | 6378   | 6170   | 6177   | 6408   | 8145   | 7004   | 5470   |
| Рыльский         | 8816   | 9285   | 8915   | 10311  | 10342  | 11974  | 11213  | 9131   |
| Советский        | 6064   | 9299   | 8521   | 8704   | 8916   | 8725   | 7263   | 5651   |
| Солнцевский      | 5044   | 6014   | 6062   | 6895   | 7676   | 6392   | 6773   | 5287   |
| Суджанский       | 8247   | 8444   | 8504   | 8034   | 8165   | 9611   | 9479   | 7399   |
| Тимский          | 3486   | 6517   | 7597   | 6390   | 6985   | 7870   | 6927   | 5409   |
| Фатежский        | 5918   | 9096   | 9122   | 9077   | 9537   | 9756   | 8931   | 6974   |
| Хомутовский      | 5058   | 5240   | 5985   | 6089   | 5953   | 6028   | 5792   | 4531   |
| Черемисиновский  | 3172   | 5271   | 5445   | 7478   | 7202   | 8216   | 6629   | 5164   |
| Щигровский       | 6801   | 6346   | 6321   | 7355   | 6448   | 6725   | 5234   | 4085   |



**УДЕЛЬНЫЙ ВЕС ПРОИЗВОДСТВА ОСНОВНЫХ ВИДОВ ПРОДУКЦИИ  
КРЕСТЬЯНСКИМИ (ФЕРМЕРСКИМИ) ХОЗЯЙСТВАМИ  
И ИНДИВИДУАЛЬНЫМИ ПРЕДПРИНИМАТЕЛЯМИ  
В ХОЗЯЙСТВАХ ВСЕХ КАТЕГОРИЙ в 2014 г.**  
(в процентах)

|                  | Зерно<br>(в весе после<br>доработки) | Сахарная свекла<br>(фабричная) | Скот и птица<br>на убой<br>(в убойном весе) | Молоко |
|------------------|--------------------------------------|--------------------------------|---|--------|
| Область          | 17.5                                 | 4.8                            | 0.2   | 6.1    |
| Беловский        | 23.6                                 | 12.8                           | 0.3   | 5.2    |
| Большесолдатский | 20.1                                 | -                              | 0.0   | 1.8    |
| Глушковский      | 1.7                                  | -                              | 0.0   | 0.0    |
| Горшеченский     | 14.1                                 | 3.1                            | 0.0   | 4.0    |
| Дмитриевский     | 4.0                                  | -                              | 0.1   | 2.6    |
| Железногорский   | 3.3                                  | -                              | 0.2   | 3.3    |
| Золотухинский    | 19.5                                 | 1.5                            | 0.0   | 4.1    |
| Касторенский     | 27.8                                 | -                              | 1.8   | 10.3   |
| Коньшевский      | 11.3                                 | -                              | 0.6   | 21.2   |
| Кореневский      | 13.1                                 | -                              | 0.5   | 9.0    |
| Курский          | 16.3                                 | 2.9                            | 0.2   | 2.7    |
| Курчатовский     | 1.9                                  | 0.6                            | 0.1   | 0.1    |
| Льговский        | 15.8                                 | 5.6                            | 1.2   | 3.7    |
| Мантуровский     | 23.7                                 | 17.1                           | 1.8   | 8.5    |
| Медвенский       | 29.7                                 | 41.6                           | 3.6   | 7.0    |
| Обоянский        | 5.4                                  | 0.7                            | 0.5   | 3.1    |
| Октябрьский      | 38.8                                 | -                              | 1.6   | 9.5    |
| Поныровский      | 29.1                                 | 2.9                            | 0.5   | 0.6    |
| Пристенский      | 20.6                                 | 34.7                           | 0.0   | 3.4    |
| Рыльский         | 8.9                                  | 0.1                            | 0.4   | 4.8    |
| Советский        | 5.4                                  | 1.9                            | 0.6   | 0.8    |
| Солнцевский      | 11.0                                 | -                              | 0.9   | 2.6    |
| Суджанский       | 18.0                                 | 17.7                           | 1.1   | 8.5    |
| Тимский          | 41.6                                 | 36.3                           | 2.4   | 15.7   |
| Фатежский        | 10.1                                 | 0.5                            | 0.1   | 2.5    |
| Хомутовский      | 59.9                                 | -                              | 15.0  | 77.7   |
| Черемисиновский  | 1.1                                  | -                              | 0.1   | 3.2    |
| Щигровский       | 24.9                                 | 3.0                            | -   | 2.2    |

**УДЕЛЬНЫЙ ВЕС ПРОИЗВОДСТВА ОСНОВНЫХ ВИДОВ ПРОДУКЦИИ  
ХОЗЯЙСТВАМИ НАСЕЛЕНИЯ В ХОЗЯЙСТВАХ ВСЕХ КАТЕГОРИЙ в 2014 г.**  
(в процентах)

|                  | Картофель | Овощи | Скот и птица<br>на убой<br>(в убойном весе) | Молоко<br>(коровье) | Яйца  |
|------------------|-----------|-------|---|---------------------|-------|
| Область          | 93.6      | 93.7  | 8.3   | 44.1                | 86.8  |
| г. Курск         | 100.0     | 99.9  | 85.7  | 46.0                | 100.0 |
| Беловский        | 84.8      | 99.8  | 8.5   | 18.9                | 99.95 |
| Большесолдатский | 100.0     | 100.0 | 3.9   | 13.7                | 99.97 |
| Глушковский      | 99.9      | 99.2  | 14.1  | 51.9                | 99.97 |
| Горшеченский     | 94.8      | 100.0 | 1.9   | 66.1                | 100.0 |
| Дмитриевский     | 99.5      | 100.0 | 4.7   | 60.0                | 100.0 |
| Железногорский   | 100.0     | 100.0 | 3.0   | 21.9                | 40.6  |
| Золотухинский    | 99.96     | 99.9  | 6.4   | 78.2                | 99.4  |
| Касторенский     | 100.0     | 98.1  | 86.5  | 43.6                | 99.8  |
| Коньшевский      | 99.4      | 95.6  | 2.6   | 67.8                | 100.0 |
| Кореневский      | 35.0      | 98.4  | 10.2  | 23.5                | 100.0 |
| Курский          | 99.6      | 93.6  | 11.1  | 71.9                | 36.5  |
| Курчатовский     | 99.8      | 69.9  | 53.9  | 41.9                | 98.6  |
| Льговский        | 99.5      | 98.6  | 67.6  | 24.9                | 100.0 |
| Мантуровский     | 99.9      | 99.6  | 38.6  | 52.0                | 99.97 |
| Медвенский       | 99.97     | 99.8  | 77.0  | 20.7                | 99.3  |
| Обоянский        | 98.7      | 89.3  | 63.5  | 33.7                | 99.9  |
| Октябрьский      | 99.9      | 100.0 | 89.3  | 67.2                | 100.0 |
| Поныровский      | 99.5      | 99.7  | 91.6  | 92.6                | 99.5  |
| Пристенский      | 100.0     | 100.0 | 1.1   | 80.7                | 100.0 |
| Рыльский         | 99.7      | 96.1  | 70.4  | 25.0                | 73.7  |
| Советский        | 99.99     | 99.6  | 88.1  | 42.6                | 100.0 |
| Солнцевский      | 100.0     | 100.0 | 80.6  | 42.9                | 100.0 |
| Суджанский       | 99.9      | 99.7  | 16.9  | 37.7                | 99.3  |
| Тимский          | 99.9      | 99.2  | 70.3  | 58.2                | 100.0 |
| Фатежский        | 99.96     | 99.7  | 12.4  | 70.7                | 99.7  |
| Хомутовский      | 76.7      | 41.8  | 85.0  | 20.7                | 98.7  |
| Черемисиновский  | 99.0      | 98.8  | 74.2  | 56.0                | 99.98 |
| Щигровский       | 88.1      | 99.8  | 60.6  | 45.2                | 100.0 |

## СТРОИТЕЛЬСТВО

ОБЪЕМ РАБОТ, ВЫПОЛНЕННЫХ ПО ВИДУ ЭКОНОМИЧЕСКОЙ ДЕЯТЕЛЬНОСТИ  
"СТРОИТЕЛЬСТВО"<sup>1)</sup>

|                 | 2005         |                                     | 2008              |                                     | 2009              |                                     | 2010              |                                     |
|-----------------|--------------|-------------------------------------|-------------------|-------------------------------------|-------------------|-------------------------------------|-------------------|-------------------------------------|
|                 | Млн.<br>руб. | В % к<br>преды-<br>душе-<br>му году | Млн.<br>руб.      | В % к<br>преды-<br>душе-<br>му году | Млн.<br>руб.      | В % к<br>преды-<br>душе-<br>му году | Млн.<br>руб.      | В % к<br>преды-<br>душе-<br>му году |
| Область         | 3961.2       | 89.5                                | 9608.0            | 97.6                                | 10919.4           | 109.0                               | 12967.1           | 124.0                               |
| г. Курск        | 1540.2       | 87.9                                | 4104.8            | 73.9                                | 5895.0            | 137.7                               | 7442.1            | 131.8                               |
| г. Железногорск | 609.9        | 86.8                                | 812.8             | 127.1                               | 721.4             | 85.1                                | 988.5             | 143.0                               |
| г. Курчатов     | 1029.5       | 66.7                                | 2705.8            | 144.8                               | 3127.9            | 110.8                               | 2775.3            | 92.6                                |
| г. Льгов        | -            | -                                   | ... <sup>2)</sup> | 73.6                                | ... <sup>2)</sup> | 148.1                               | ... <sup>2)</sup> | 119.6                               |
| г. Щигры        | 87.3         | 4.5р.                               | ... <sup>2)</sup> | 110.7                               | ... <sup>2)</sup> | 49.7                                | ... <sup>2)</sup> | 44.9                                |
| Беловский       | 0.4          | -                                   | -                 | -                                   | -                 | -                                   | -                 | -                                   |
| Глушковский     | 34.7         | 92.1                                | ... <sup>2)</sup> | 85.6                                | ... <sup>2)</sup> | 90.4                                | ... <sup>2)</sup> | 80.6                                |
| Горшеченский    | 0.7          | 9.2                                 | ...               | -                                   | -                 | -                                   | -                 | -                                   |
| Дмитриевский    | 16.4         | 175.7                               | -                 | -                                   | -                 | -                                   | -                 | -                                   |
| Железногорский  | -            | -                                   | ... <sup>2)</sup> | 162.9                               | ... <sup>2)</sup> | 58.4                                | ... <sup>2)</sup> | 28.9                                |
| Золотухинский   | 26.5         | 4.9р.                               | ... <sup>2)</sup> | 75.5                                | ... <sup>2)</sup> | 102.4                               | -                 | -                                   |
| Касторенский    | 18.5         | -                                   | ... <sup>2)</sup> | 47.9                                | ... <sup>2)</sup> | 46.2                                | ... <sup>2)</sup> | 173.4                               |
| Коньшевский     | 12.1         | 121.7                               | ... <sup>2)</sup> | -                                   | ... <sup>2)</sup> | 53.6                                | -                 | -                                   |
| Кореневский     | 13.8         | 7.6р.                               | 119.0             | 6.4р.                               | 27.0              | 21.8                                | ... <sup>2)</sup> | 103.2                               |
| Курский         | -            | -                                   | -                 | -                                   | ... <sup>2)</sup> | -                                   | ... <sup>2)</sup> | 7.5 р.                              |
| Курчатовский    | 1.4          | 27.5                                | ... <sup>2)</sup> | 23.0                                | ... <sup>2)</sup> | 1.6                                 | ... <sup>2)</sup> | 119.3                               |
| Мантуровский    | -            | -                                   | ... <sup>2)</sup> | 77.5                                | ... <sup>2)</sup> | 120.7                               | -                 | -                                   |
| Медвенский      | 36.6         | 123.8                               | ... <sup>2)</sup> | 100.6                               | ... <sup>2)</sup> | 41.7                                | ... <sup>2)</sup> | 159.8                               |
| Обоянский       | -            | -                                   | -                 | -                                   | ... <sup>2)</sup> | -                                   | -                 | -                                   |
| Октябрьский     | 2.8          | 192.5                               | ... <sup>2)</sup> | -                                   | -                 | -                                   | -                 | -                                   |
| Поньровский     | 0.6          | 24.8                                | -                 | -                                   | -                 | -                                   | -                 | -                                   |
| Пристенский     | 2.3          | 172.5                               | ... <sup>2)</sup> | -                                   | ... <sup>2)</sup> | 55.9                                | -                 | -                                   |
| Рыльский        | 85.3         | 166.8                               | 313.9             | 133.7                               | 70.0              | 21.4                                | 86.0              | 128.2                               |
| Советский       | 9.3          | -                                   | ... <sup>2)</sup> | 69.9                                | ... <sup>2)</sup> | 83.0                                | -                 | -                                   |
| Солнцевский     | 0.3          | 123.8                               | ... <sup>2)</sup> | 112.2                               | ... <sup>2)</sup> | 48.8                                | ... <sup>2)</sup> | 2.1 р.                              |
| Суджанский      | 349.3        | 160.5                               | ... <sup>2)</sup> | 90.7                                | ... <sup>2)</sup> | 69.4                                | ... <sup>2)</sup> | 162.6                               |
| Тимский         | 28.8         | 117.6                               | ... <sup>2)</sup> | 155.1                               | ... <sup>2)</sup> | 45.6                                | ... <sup>2)</sup> | 2.6 р.                              |
| Фатежский       | 39.5         | -                                   | ... <sup>2)</sup> | 73.4                                | ... <sup>2)</sup> | 76.5                                | ... <sup>2)</sup> | 2.8 р.                              |
| Хомутовский     | 15.0         | 3.9р.                               | ... <sup>2)</sup> | 115.2                               | ... <sup>2)</sup> | 54.9                                | ... <sup>2)</sup> | 104.8                               |

Продолжение

|                 | 2011              |                        | 2012              |                        | 2013              |                        | 2014              |                        |
|-----------------|-------------------|------------------------|-------------------|------------------------|-------------------|------------------------|-------------------|------------------------|
|                 | Млн. руб.         | В % к предыдущему году | Млн. руб.         | В % к предыдущему году | Млн. руб.         | В % к предыдущему году | Млн. руб.         | В % к предыдущему году |
| Область         | 15903.6           | 110.2                  | 15481.8           | 87.2                   | 14749.6           | 90.2                   | 17282.7           | 112.6                  |
| г. Курск        | 8714.2            | 105.2                  | 10130.3           | 104.1                  | 9698.0            | 89.5                   | 10795.0           | 104.9                  |
| г. Железногорск | 1456.2            | 132.4                  | 768.1             | 47.2                   | 682.0             | 82.1                   | 758.3             | 114.5                  |
| г. Курчатов     | 2601.6            | 84.2                   | 1964.3            | 67.6                   | 1634.2            | 80.6                   | 2031.5            | 120.3                  |
| г. Льгов        | ... <sup>2)</sup> | 176.4                  | ... <sup>2)</sup> | 61.4                   | ... <sup>2)</sup> | 105.9                  | ... <sup>2)</sup> | 88.7                   |
| г. Щигры        | ... <sup>2)</sup> | 3.5 р.                 | -                 | -                      | ... <sup>2)</sup> | 68.6                   | ... <sup>2)</sup> | 50.1                   |
| Беловский       | -                 | -                      | -                 | -                      | -                 | -                      | -                 | -                      |
| Глушковский     | ... <sup>2)</sup> | 133.2                  | ... <sup>2)</sup> | 157.0                  | ... <sup>2)</sup> | 77.8                   | ... <sup>2)</sup> | 99.0                   |
| Горшеченский    | ... <sup>2)</sup> | -                      | ... <sup>2)</sup> | 13.6                   | ... <sup>2)</sup> | 5.7р.                  | ... <sup>2)</sup> | 5.8                    |
| Дмитриевский    | -                 | -                      | -                 | -                      | -                 | -                      | -                 | -                      |
| Железногорский  | ... <sup>2)</sup> | 84.5                   | ... <sup>2)</sup> | 3.5 р.                 | ... <sup>2)</sup> | 24.3                   | ... <sup>2)</sup> | 177.3                  |
| Золотухинский   | -                 | -                      | -                 | -                      | -                 | -                      | -                 | -                      |
| Касторенский    | ... <sup>2)</sup> | 139.8                  | ... <sup>2)</sup> | 99.9                   | ... <sup>2)</sup> | 111.9                  | ... <sup>2)</sup> | 108.6                  |
| Коньшевский     | ... <sup>2)</sup> | -                      | -                 | -                      | -                 | -                      | -                 | -                      |
| Кореневский     | ... <sup>2)</sup> | 172.0                  | ... <sup>2)</sup> | 107.5                  | ... <sup>2)</sup> | 100.9                  | ... <sup>2)</sup> | 117.2                  |
| Курский         | ... <sup>2)</sup> | 151.1                  | ... <sup>2)</sup> | 51.9                   | ... <sup>2)</sup> | 88.7                   | ... <sup>2)</sup> | 116.6                  |
| Курчатовский    | ... <sup>2)</sup> | 16.3                   | ... <sup>2)</sup> | 85.8 р.                | ... <sup>2)</sup> | 62.0                   | ... <sup>2)</sup> | 29.8                   |
| Мантуровский    | -                 | -                      | -                 | -                      | -                 | -                      | -                 | -                      |
| Медвенский      | ... <sup>2)</sup> | 2.1 р.                 | ... <sup>2)</sup> | 44.3                   | ... <sup>2)</sup> | 110.2                  | ... <sup>2)</sup> | 173.9                  |
| Обоянский       | ... <sup>2)</sup> | -                      | ... <sup>2)</sup> | 79.8                   | ... <sup>2)</sup> | 75.1                   | ... <sup>2)</sup> | 137.1                  |
| Октябрьский     | -                 | -                      | -                 | -                      | -                 | -                      | -                 | -                      |
| Поныровский     | -                 | -                      | -                 | -                      | -                 | -                      | -                 | -                      |
| Пристенский     | -                 | -                      | -                 | -                      | ... <sup>2)</sup> | -                      | -                 | -                      |
| Рыльский        | 227.6             | 2.4 р.                 | ... <sup>2)</sup> | 71.2                   | 164.2             | 73.7                   | 191.5             | 112.9                  |
| Советский       | -                 | -                      | ... <sup>2)</sup> | -                      | ... <sup>2)</sup> | 63.0                   | ... <sup>2)</sup> | 68.1                   |
| Солнцевский     | ... <sup>2)</sup> | 171.0                  | ... <sup>2)</sup> | 121.7                  | ... <sup>2)</sup> | 84.1                   | ... <sup>2)</sup> | 110.7                  |
| Суджанский      | ... <sup>2)</sup> | 131.2                  | ... <sup>2)</sup> | 78.9                   | 1058.5            | 104.5                  | 1576.9            | 126.0                  |
| Тимский         | ... <sup>2)</sup> | 140.7                  | ... <sup>2)</sup> | 97.6                   | ... <sup>2)</sup> | 80.8                   | ... <sup>2)</sup> | 114.5                  |
| Фатежский       | ... <sup>2)</sup> | 112.4                  | ... <sup>2)</sup> | 86.4                   | 449.9             | 177.4                  | 1014.3            | 2.2р.                  |
| Хомутовский     | ... <sup>2)</sup> | 2.4 р.                 | ... <sup>2)</sup> | 87.6                   | ... <sup>2)</sup> | 102.8                  | ... <sup>2)</sup> | 124.0                  |

<sup>1)</sup> Без субъектов малого предпринимательства.

<sup>2)</sup> Данные не публикуются в целях обеспечения конфиденциальности первичных статистических данных, полученных от организаций в соответствии с Федеральным законом от 29.11.07 №282-ФЗ «Об официальном статистическом учете и системе государственной статистики в Российской Федерации» (ст.4 п.5, ст.9 п.1).

**ВВОД В ДЕЙСТВИЕ ЖИЛЫХ ДОМОВ,  
ВКЛЮЧАЯ ИНДИВИДУАЛЬНОЕ СТРОИТЕЛЬСТВО**  
(квадратных метров общей площади)

|                  | 2005   | 2008   | 2009   | 2010   | 2011   | 2012   | 2013                 | 2014                 |
|------------------|--------|--------|--------|--------|--------|--------|----------------------|----------------------|
| Область          | 297529 | 447140 | 456147 | 381169 | 394371 | 426195 | 496125               | 560751               |
| г. Курск         | 192997 | 320672 | 348703 | 312289 | 279743 | 245832 | 273873 <sup>1)</sup> | 312272 <sup>1)</sup> |
| г. Железногорск  | 52772  | 73943  | 53218  | 26109  | 48211  | 45948  | 62787                | 61289                |
| г. Курчатов      | -      | -      | 3895   | -      | 229    | 614    | 2209                 | 21502                |
| г. Льгов         | 1101   | 584    | 748    | 947    | 1920   | 2934   | 6433                 | 9026                 |
| г. Щигры         | 635    | 284    | 1141   | 907    | 2564   | 1189   | 5735                 | 1557                 |
| Беловский        | 858    | -      | 452    | 77     | 1486   | 5024   | 3778                 | 3842                 |
| Большесолдатский | 496    | 438    | 553    | 184    | 484    | 2680   | 3686                 | 2030                 |
| Глушковский      | -      | 1988   | 1363   | 1252   | 3038   | 5047   | 6685                 | 7241                 |
| Горшеченский     | 1201   | 1305   | 668    | 728    | 1370   | 5295   | 6253                 | 7468                 |
| Дмитриевский     | -      | 334    | 352    | 335    | 1717   | 3951   | 5883                 | 6448                 |
| Железногорский   | 2215   | 2537   | 1915   | 997    | 1895   | 4746   | 5440                 | 6591                 |
| Золотухинский    | 512    | 1459   | 2910   | 1668   | 2609   | 5226   | 5896                 | 6244                 |
| Касторенский     | -      | 501    | -      | 257    | 890    | 2376   | 3004                 | 4060                 |
| Коньшевский      | 180    | 287    | 214    | 545    | 2123   | 3395   | 3579                 | 4893                 |
| Кореневский      | 297    | 1061   | 1498   | 347    | 2033   | 2276   | 5594                 | 7010                 |
| Курский          | 4081   | 11433  | 10992  | 6946   | 5652   | 19429  | 20778 <sup>1)</sup>  | 9663 <sup>1)</sup>   |
| Курчатовский     | 8404   | 4180   | 2683   | 2198   | 2574   | 6824   | 2941                 | 6436                 |
| Льговский        | 1442   | 189    | -      | -      | 2107   | 4835   | 2137                 | 5027                 |
| Мантуровский     | 522    | 3824   | 2832   | 331    | 2109   | 3876   | 4521                 | 5330                 |
| Медвенский       | 450    | 4168   | 533    | 1601   | 3148   | 4291   | 5114                 | 4458                 |
| Обоянский        | 3851   | 2200   | 5621   | 6602   | 3269   | 3350   | 5547                 | 5100                 |
| Октябрьский      | 2861   | 4824   | 5010   | 5105   | 5227   | 4690   | 4243                 | 5734                 |
| Поныровский      | 1870   | 1196   | 1080   | 2403   | 3040   | 3004   | 3714                 | 4465                 |
| Пристенский      | 3381   | 1086   | 197    | 187    | 560    | 5328   | 3850                 | 4808                 |
| Рыльский         | 5316   | 2723   | 2369   | 5841   | 2932   | 5299   | 10705                | 9559                 |
| Советский        | 1365   | 351    | -      | 246    | 4088   | 4204   | 3222                 | 4615                 |
| Солнцевский      | 873    | 183    | 673    | 828    | 926    | 4720   | 5275                 | 6554                 |
| Суджанский       | 3280   | 1509   | 2079   | 157    | 1331   | 5739   | 6844                 | 8095                 |
| Тимский          | 425    | 1399   | 1540   | 665    | 2810   | 3134   | 4052                 | 4906                 |
| Фатежский        | 4507   | 658    | 637    | 127    | 1535   | 4921   | 3288                 | 3304                 |
| Хомутовский      | 330    | 977    | 433    | 265    | 404    | 1122   | 2333                 | 3566                 |
| Черемисиновский  | 1307   | 739    | 1347   | 493    | 1170   | 2439   | 3210                 | 3036                 |
| Щигровский       | -      | 108    | 491    | 532    | 1177   | 2457   | 3516                 | 4622                 |

<sup>1)</sup> Данные по г. Курску и Курскому району приведены в новых границах: п. Северный ранее входивший в состав Нижнемедведицкого сельского совета Курского района включен в г. Курск (на основании Закона Курской области от 10.06.2014 г. № 34-ЗКО «О внесении изменений и дополнений в некоторые законодательные акты Курской области»).

**ВВОД В ДЕЙСТВИЕ ИНДИВИДУАЛЬНЫХ ЖИЛЫХ ДОМОВ**  
 (квадратных метров общей площади)

|                  | 2005  | 2008   | 2009   | 2010  | 2011  | 2012   | 2013   | 2014   |
|------------------|-------|--------|--------|-------|-------|--------|--------|--------|
| Область          | 96407 | 158532 | 107545 | 98350 | 91253 | 141268 | 188648 | 171940 |
| г. Курск         | 58197 | 107869 | 56217  | 59562 | 45535 | 40427  | 45145  | 22986  |
| г. Железногорск  | 1816  | 2195   | 3129   | 1470  | 320   | -      | 9787   | 6483   |
| г. Курчатов      | -     | -      | -      | -     | 229   | 614    | 2209   | 4848   |
| г. Льгов         | 937   | 584    | 748    | 947   | 504   | 2934   | 5045   | 8872   |
| г. Щигры         | 635   | 284    | 815    | 907   | -     | 388    | 70     | 611    |
| Беловский        | 858   | -      | 452    | 77    | 1072  | 5024   | 3344   | 3553   |
| Большесолдатский | 496   | 438    | 553    | 184   | 484   | 2040   | 3686   | 1312   |
| Глушковский      | -     | 1623   | 1363   | 1252  | 1250  | 4422   | 5802   | 7241   |
| Горшеченский     | 1201  | 1305   | 668    | 728   | 668   | 5295   | 5613   | 7174   |
| Дмитриевский     | -     | 334    | -      | 335   | -     | 3007   | 5442   | 4037   |
| Железногорский   | 2215  | 2350   | 1155   | 997   | 989   | 3861   | 4620   | 6024   |
| Золотухинский    | 512   | 1459   | 2910   | 1668  | 1632  | 2656   | 4696   | 4940   |
| Касторенский     | -     | 501    | -      | 257   | 890   | 2376   | 2646   | 2005   |
| Коньшевский      | 180   | 287    | 214    | 102   | -     | 2791   | 3268   | 3048   |
| Кореневский      | 297   | 822    | 1194   | 347   | 983   | 729    | 5594   | 6260   |
| Курский          | 4081  | 11433  | 10992  | 6946  | 5652  | 7732   | 17478  | 6796   |
| Курчатовский     | 2147  | 4180   | 2683   | 2198  | 1674  | 5429   | 2480   | 5349   |
| Льговский        | 1442  | 189    | -      | -     | 2107  | 4835   | 2137   | 5027   |
| Мантуровский     | 522   | 3824   | 2832   | 331   | 915   | 1222   | 3956   | 4887   |
| Медвенский       | 341   | 1556   | 533    | 1601  | 2853  | 3358   | 4337   | 3868   |
| Обоянский        | 2028  | 2200   | 5231   | 4176  | 3269  | 3040   | 4476   | 3849   |
| Октябрьский      | 2861  | 4824   | 5010   | 5105  | 5227  | 4690   | 4243   | 5734   |
| Поныровский      | 1870  | 1196   | 1080   | 2403  | 3040  | 2094   | 2733   | 3589   |
| Пристенский      | 3381  | 1086   | 197    | 187   | 320   | 4706   | 3259   | 4368   |
| Рыльский         | 2533  | 2723   | 2369   | 3257  | 2932  | 3321   | 10104  | 5868   |
| Советский        | 1365  | 89     | -      | 246   | 361   | 3257   | 2640   | 3739   |
| Солнцевский      | 873   | -      | 673    | 828   | 926   | 3960   | 4678   | 5960   |
| Суджанский       | 3280  | 1300   | 2079   | 157   | 1331  | 3373   | 6244   | 5283   |
| Тимский          | 425   | 1399   | 1540   | 665   | 2810  | 3134   | 4052   | 4463   |
| Фатежский        | 277   | 658    | 637    | 127   | 529   | 4921   | 1253   | 3304   |
| Хомутовский      | 330   | 977    | 433    | 265   | 404   | 1122   | 1712   | 3096   |
| Черемисиновский  | 1307  | 739    | 1347   | 493   | 1170  | 2439   | 2383   | 2744   |
| Щигровский       | -     | 108    | 491    | 532   | 1177  | 2071   | 3516   | 4622   |

**ВВОД В ДЕЙСТВИЕ ОБЩЕОБРАЗОВАТЕЛЬНЫХ УЧРЕЖДЕНИЙ**  
 (ученических мест)

|                | 2005 | 2008 | 2009 | 2010 | 2011 | 2012 | 2013 | 2014 |
|----------------|------|------|------|------|------|------|------|------|
| Область        | 580  | 192  | 252  | 48   | -    | 400  | 164  | -    |
| г. Курск       | -    | -    | -    | -    | -    | 400  | -    | -    |
| Беловский      | -    | -    | -    | -    | -    | -    | 164  | -    |
| Горшеченский   | 200  | -    | -    | -    | -    | -    | -    | -    |
| Железногорский | 132  | -    | -    | -    | -    | -    | -    | -    |
| Курчатовский   | 248  | -    | -    | -    | -    | -    | -    | -    |
| Медвенский     | -    | -    | 182  | -    | -    | -    | -    | -    |
| Октябрьский    | -    | -    | -    | 48   | -    | -    | -    | -    |
| Поныровский    | -    | 132  | -    | -    | -    | -    | -    | -    |
| Советский      | -    | 60   | 70   | -    | -    | -    | -    | -    |

**ВВОД В ДЕЙСТВИЕ МОЩНОСТЕЙ БОЛЬНИЧНЫХ  
И АМБУЛАТОРНО-ПОЛИКЛИНИЧЕСКИХ ОРГАНИЗАЦИЙ**  
 (коек/посещений в смену)

|                 | 2005    | 2008 | 2009  | 2010   | 2011 | 2012    | 2013  | 2014  |
|-----------------|---------|------|-------|--------|------|---------|-------|-------|
| Область         | 157/580 | 90/- | -/130 | 130/48 | -/30 | 142/130 | -/650 | 5/556 |
| г. Курск        | 157/80  | 90/- | -     | 130/-  | -    | 42/130  | -/605 | 5/30  |
| г. Железногорск | -/500   | -    | -     | -      | -    | -       | -     | -     |
| Глушковский     | -       | -    | -/30  | -      | -    | -       | -     | -     |
| Курский         | -       | -    | -     | -      | -    | 100/-   | -     | -/500 |
| Курчатовский    | -       | -    | -     | -      | -    | -       | -/12  | -/20  |
| Мантуровский    | -       | -    | -     | -      | -    | -       | -/25  | -     |
| Обоянский       | -       | -    | -     | -      | -    | -       | -/8   | -/6   |
| Октябрьский     | -       | -    | -     | -/18   | -/18 | -       | -     | -     |
| Советский       | -       | -    | -     | -      | -/12 | -       | -     | -     |
| Суджанский      | -       | -    | -     | -/30   | -    | -       | -     | -     |
| Щигровский      | -       | -    | -/100 | -      | -    | -       | -     | -     |

## ВВОД В ДЕЙСТВИЕ ГАЗОВЫХ СЕТЕЙ

(километров)

|                  | 2005  | 2008   | 2009   | 2010  | 2011  | 2012  | 2013  | 2014  |
|------------------|-------|--------|--------|-------|-------|-------|-------|-------|
| Область          | 658.2 | 1270.9 | 1275.9 | 690.9 | 899.4 | 818.3 | 530.8 | 482.8 |
| г. Курск         | 11.7  | 11.0   | 11.0   | 5.6   | 17.0  | 6.0   | 9.3   | 8.0   |
| г. Железногорск  | 0.8   | -      | 0.6    | 7.3   | -     | -     | -     | 0.7   |
| г. Курчатов      | -     | -      | -      | 7.3   | -     | -     | -     | -     |
| г. Льгов         | 13.0  | 18.0   | 0.7    | 24.0  | 4.1   | 1.6   | -     | 0.9   |
| г. Щигры         | -     | 2.9    | 0.8    | -     | 1.1   | 0.4   | -     | 0.5   |
| Беловский        | 27.6  | 87.5   | 71.7   | 59.1  | 10.3  | 4.9   | -     | 6.5   |
| Большесолдатский | 11.9  | 57.2   | -      | 12.1  | -     | 5.1   | 4.7   | 6.5   |
| Глушковский      | 13.2  | 11.2   | 185.9  | 25.1  | 128.3 | 15.0  | 0.5   | 1.7   |
| Горшеченский     | 53.4  | 40.0   | 27.3   | 33.2  | 41.9  | 98.2  | 35.4  | 7.6   |
| Дмитриевский     | -     | -      | 37.4   | 35.4  | 37.6  | 65.2  | 26.5  | -     |
| Железногорский   | 23.7  | 27.7   | 24.3   | 16.3  | 48.9  | 27.1  | 8.6   | 19.1  |
| Золотухинский    | 34.6  | 64.3   | 27.9   | 36.3  | 37.2  | 82.3  | 61.6  | 19.0  |
| Касторенский     | 6.6   | 56.7   | 88.2   | 51.0  | 76.2  | 15.4  | 105.2 | 13.4  |
| Коньшевский      | -     | -      | -      | -     | -     | 67.8  | 0.7   | 69.0  |
| Кореневский      | 12.2  | 18.1   | 84.6   | -     | 75.1  | 2.4   | 3.2   | 0.6   |
| Курский          | 13.8  | 99.0   | 118.6  | 70.2  | 28.4  | 54.8  | 35.5  | 30.8  |
| Курчатовский     | 12.0  | 31.5   | 73.0   | 5.2   | 59.0  | 17.4  | 18.6  | 37.0  |
| Льговский        | 10.8  | 71.9   | 84.8   | 0.8   | 46.9  | 22.7  | 17.1  | -     |
| Мантуровский     | 65.2  | 108.8  | 67.4   | 20.3  | 8.1   | 11.0  | 0.6   | 7.6   |
| Медвенский       | 22.2  | 10.3   | 4.7    | 9.1   | 7.2   | 3.1   | 0.5   | 0.3   |
| Обоянский        | 9.6   | 1.7    | 0.2    | 15.9  | 1.8   | 5.8   | 6.0   | 0.5   |
| Октябрьский      | 13.6  | 27.3   | 1.0    | 1.2   | 15.4  | 13.3  | 3.4   | 0.6   |
| Поныровский      | 6.5   | 49.5   | 52.7   | 35.7  | 7.8   | 2.7   | 12.0  | 0.4   |
| Пристенский      | 51.0  | 162.2  | 48.9   | 41.8  | -     | 18.8  | 11.0  | 37.0  |
| Рыльский         | 18.6  | 83.7   | 56.7   | 25.3  | 17.8  | 16.8  | 12.1  | 1.6   |
| Советский        | 12.7  | 23.0   | 113.2  | 31.9  | 76.4  | 7.4   | 43.9  | 105.5 |
| Солнцевский      | 56.1  | 82.4   | 9.2    | 4.1   | 35.7  | 50.1  | 41.3  | 27.7  |
| Суджанский       | 38.1  | 9.8    | 0.9    | 34.6  | 34.5  | 6.8   | 0.3   | 16.9  |
| Тимский          | 17.6  | 28.9   | 17.3   | 7.0   | 22.0  | 44.5  | 21.6  | 23.4  |
| Фатежский        | 44.4  | 17.0   | 12.6   | 30.4  | 15.6  | 38.8  | 5.9   | 6.9   |
| Хомутовский      | 12.6  | 46.5   | 3.2    | 0.5   | -     | 55.1  | 1.1   | 0.7   |
| Черемисиновский  | 26.1  | -      | 7.7    | -     | 14.1  | 30.1  | 24.1  | 28.2  |
| Щигровский       | 18.6  | 22.8   | 43.4   | 44.3  | 31.0  | 27.7  | 20.1  | 4.2   |



**ВВОД В ДЕЙСТВИЕ АВТОМОБИЛЬНЫХ ДОРОГ  
С ТВЕРДЫМ ПОКРЫТИЕМ**  
(километров)

|                  | 2005 | 2008 | 2009 | 2010 | 2011 | 2012 | 2013 | 2014 |
|------------------|------|------|------|------|------|------|------|------|
| Область          | 11.0 | 32.5 | 6.8  | 5.0  | 33.4 | 34.8 | 41.8 | 47.7 |
| г. Курск         | -    | 7.8  | 0.1  | -    | 1.0  | 0.7  | 3.8  | 1.5  |
| г. Железногорск  | -    | -    | 0.4  | -    | -    | -    | -    | 1.9  |
| г. Льгов         | -    | -    | -    | -    | -    | -    | -    | 2.2  |
| Беловский        | -    | 5.1  | -    | -    | -    | -    | -    | -    |
| Большесолдатский | -    | 0.5  | -    | -    | -    | 1.6  | 5.8  | -    |
| Глушковский      | -    | -    | -    | -    | -    | -    | -    | 0.3  |
| Горшеченский     | -    | -    | -    | -    | 13.6 | -    | 3.1  | -    |
| Дмитриевский     | -    | -    | -    | -    | -    | 0.5  | 0.3  | 0.1  |
| Железногорский   | 1.0  | -    | -    | -    | -    | -    | -    | -    |
| Золотухинский    | -    | 2.1  | -    | -    | -    | 2.6  | 0.4  | 0.9  |
| Касторенский     | -    | -    | -    | -    | -    | -    | -    | 0.9  |
| Коньшевский      | -    | -    | -    | -    | -    | -    | 1.0  | -    |
| Курский          | -    | -    | -    | 5.0  | -    | 1.1  | 20.4 | 11.2 |
| Курчатовский     | -    | -    | -    | -    | -    | -    | 0.5  | 2.6  |
| Льговский        | -    | -    | -    | -    | 11.4 | -    | -    | -    |
| Мантуровский     | -    | -    | 2.6  | -    | -    | -    | 0.4  | -    |
| Медвенский       | 2.8  | -    | -    | -    | -    | -    | 0.3  | 4.8  |
| Обоянский        | -    | 11.6 | -    | -    | 1.6  | -    | -    | 0.9  |
| Октябрьский      | 3.7  | -    | -    | -    | 3.0  | -    | -    | 5.1  |
| Поныровский      | -    | -    | -    | -    | -    | 0.6  | 0.3  | -    |
| Пристенский      | -    | -    | -    | -    | -    | -    | 0.3  | -    |
| Рыльский         | -    | -    | -    | -    | -    | 2.2  | 2.8  | -    |
| Советский        | -    | -    | -    | -    | -    | 10.5 | 0.3  | 0.1  |
| Солнцевский      | -    | -    | -    | -    | -    | -    | -    | 2.4  |
| Суджанский       | 0.5  | 3.2  | 3.7  | -    | 2.8  | -    | -    | 0.1  |
| Тимский          | -    | -    | -    | -    | -    | 0.6  | -    | -    |
| Фатежский        | -    | -    | -    | -    | -    | 10.0 | 0.6  | 11.7 |
| Хомутовский      | -    | -    | -    | -    | -    | -    | -    | 0.7  |
| Черемисиновский  | 3.0  | -    | -    | -    | -    | 1.5  | 1.5  | 0.3  |
| Щигровский       | -    | 2.2  | -    | -    | -    | 2.9  | -    | -    |

## УСЛУГИ НАСЕЛЕНИЮ

ОБЪЕМ ПЛАТНЫХ УСЛУГ НАСЕЛЕНИЮ<sup>1)</sup>

(в фактически действовавших ценах; тысяч рублей)

|                  | 2005    | 2008     | 2009     | 2010     | 2011     | 2012     | 2013     | 2014     |
|------------------|---------|----------|----------|----------|----------|----------|----------|----------|
| Область          | 7392605 | 12915090 | 14916801 | 16476029 | 15553523 | 18103312 | 20035249 | 21620664 |
| г. Курск         | 6096825 | 10878190 | 12813945 | 14724997 | 13954320 | 16537747 | 18728013 | 20184142 |
| г. Железногорск  | 559977  | 924297   | 1004755  | 526669   | 371512   | 324564   | 367055   | 381374   |
| г. Курчатов      | 262149  | 416477   | 468526   | 511594   | 547558   | 564981   | 202858   | 199598   |
| г. Льгов         | 24774   | 29379    | 17898    | 16740    | 17375    | 19890    | 25978    | 33003    |
| г. Щигры         | 31972   | 43689    | 19855    | 20971    | 23119    | 28292    | 31604    | 32582    |
| Беловский        | 8693    | 18521    | 17928    | 18986    | 18716    | 21280    | 20106    | 20943    |
| Большесолдатский | 2870    | 5031     | 6219     | 8401     | 7876     | 8623     | 11103    | 11665    |
| Глушковский      | 11955   | 25836    | 26952    | 31262    | 25858    | 15555    | 13442    | 21730    |
| Горшеченский     | 8160    | 9856     | 10231    | 8787     | 11646    | 16356    | 24896    | 20757    |
| Дмитриевский     | 14500   | 16055    | 16012    | 15651    | 13711    | 16197    | 23435    | 25292    |
| Железногорский   | 26626   | 19696    | 5572     | 4869     | 1740     | 2006     | 4516     | 5413     |
| Золотухинский    | 15038   | 21050    | 12403    | 10925    | 12027    | 12330    | 11684    | 14359    |
| Касторенский     | 12859   | 23096    | 9425     | 10922    | 12989    | 15613    | 17414    | 17954    |
| Коньшевский      | 6937    | 2493     | 2569     | 2935     | 3831     | 4529     | 5440     | 5908     |
| Кореневский      | 18644   | 26673    | 26857    | 33980    | 27779    | 24762    | 27520    | 30518    |
| Курский          | 29985   | 64815    | 70374    | 81540    | 87519    | 92591    | 86388    | 106880   |
| Курчатовский     | 30616   | 36262    | 22526    | 21964    | 18456    | 22769    | 26605    | 27302    |
| Льговский        | 2152    | 3294     | 1712     | 1095     | 1289     | 1732     | 3114     | 4361     |
| Мантуровский     | 7566    | 11335    | 10210    | 11998    | 12314    | 12371    | 14045    | 17990    |
| Медвенский       | 13269   | 26478    | 22682    | 24840    | 23642    | 24709    | 30194    | 33236    |
| Обоянский        | 25159   | 39316    | 42243    | 52395    | 34542    | 34346    | 38151    | 43044    |
| Октябрьский      | 4125    | 4426     | 6056     | 6262     | 6100     | 6161     | 7821     | 11715    |
| Поныровский      | 5011    | 6486     | 7622     | 7369     | 5421     | 5972     | 10838    | 13955    |
| Пристенский      | 4705    | 3134     | 3550     | 7450     | 10254    | 10086    | 10733    | 6614     |
| Рыльский         | 93791   | 157280   | 153774   | 171577   | 163165   | 138506   | 141892   | 184281   |
| Советский        | 10454   | 8626     | 10236    | 13070    | 13199    | 12971    | 14363    | 16615    |
| Солнцевский      | 3457    | 4169     | 4791     | 4824     | 4856     | 8061     | 13180    | 14124    |
| Суджанский       | 22565   | 40826    | 42916    | 50035    | 55648    | 56205    | 60379    | 65222    |
| Тимский          | 7065    | 11648    | 15903    | 15867    | 15236    | 15795    | 16222    | 16605    |
| Фатежский        | 13592   | 19673    | 20982    | 24131    | 19941    | 20112    | 21248    | 25183    |
| Хомутовский      | 12580   | 9314     | 13846    | 23333    | 21623    | 16167    | 9530     | 10724    |
| Черемисиновский  | 3765    | 6203     | 6198     | 7531     | 7423     | 8737     | 11791    | 13694    |
| Щигровский       | 769     | 1466     | 2033     | 3059     | 2840     | 3297     | 3694     | 3882     |

<sup>1)</sup> Без субъектов малого предпринимательства, в целом по юридическому лицу (без распределения по филиалам и другим обособленным подразделениям).

## ФИНАНСЫ

**УДЕЛЬНЫЙ ВЕС ПРИБЫЛЬНЫХ И УБЫТОЧНЫХ ОРГАНИЗАЦИЙ,  
СУММЫ ПРИБЫЛИ И УБЫТКА <sup>1)</sup>  
в 2014 г.**

|                   | Удельный вес<br>прибыльных<br>организаций,<br>процентов | Сумма прибыли,<br>млн. руб. | Удельный вес<br>убыточных<br>организаций,<br>процентов | Сумма убытка,<br>млн. руб. |
|-------------------|---|-----------------------------|--|----------------------------|
| Область           | 68.9  | 45138.6                     | 31.1   | 11261.6                    |
| г. Курск          | 66.9  | 11875.0                     | 33.1   | 4750.9                     |
| г. Железнодорожск | 73.8  | 22637.6                     | 26.2   | 655.2                      |
| г. Курчатова      | 58.8  | 223.3                       | 41.2   | 39.1                       |
| г. Льгов          | 55.6  | 17.6                        | 44.4   | 45.3                       |
| г. Щигры          | 100.0   | 306.4                       | -  | -                          |
| Беловский         | 77.8  | 511.0                       | 22.2   | 43.9                       |
| Большесолдатский  | 50.0  | 29.3                        | 50.0   | 180.7                      |
| Глушковский       | 90.0  | 506.7                       | 10.0   | 0.3                        |
| Горшеченский      | 55.6  | 116.2                       | 44.4   | 459.1                      |
| Дмитриевский      | 80.0  | 131.8                       | 20.0   | 0.6                        |
| Железнодорожский  | 50.0  | 4.7                         | 50.0   | 207.1                      |
| Золотухинский     | 87.5  | 399.4                       | 12.5   | 348.5                      |
| Касторенский      | 100.0   | 517.7                       | -  | -                          |
| Коньшевский       | 100.0   | 4.9                         | -  | -                          |
| Кореневский       | 83.3  | 470.9                       | 16.7   | 2.4                        |
| Курский           | 57.9  | 52.0                        | 42.1   | 1098.0                     |
| Курчатовский      | 50.0  | 2.1                         | 50.0   | 68.3                       |
| Льговский         | 100.0   | 43.1                        | -  | -                          |
| Мантуровский      | 50.0  | 34.9                        | 50.0   | 106.8                      |
| Медвенский        | 60.0  | 264.0                       | 40.0   | 173.3                      |
| Обоянский         | 73.3  | 262.2                       | 26.7   | 357.7                      |
| Октябрьский       | 33.3  | 3.6                         | 66.7   | 763.0                      |
| Поньровский       | 25.0  | 0.3                         | 75.0   | 1583.4                     |
| Пристенский       | 83.3  | 4007.6                      | 16.7   | 0.1                        |
| Рыльский          | 75.0  | 398.3                       | 25.0   | 88.7                       |
| Советский         | 100.0   | 403.3                       | -  | -                          |
| Солнцевский       | 75.0  | 23.1                        | 25.0   | 53.9                       |
| Суджанский        | 72.2  | 984.0                       | 27.8   | 5.5                        |
| Тимский           | 100.0   | 57.9                        | -  | -                          |
| Фатежский         | 61.5  | 115.0                       | 38.5   | 49.5                       |
| Хомутовский       | 100.0   | 167.4                       | -  | -                          |
| Черемисиновский   | 62.5  | 196.3                       | 37.5   | 180.5                      |
| Щигровский        | 66.7  | 370.9                       | 33.3   | 0.0                        |

<sup>1)</sup> По данным годовой бухгалтерской отчетности, без субъектов малого предпринимательства.

**КРЕДИТОРСКАЯ И ДЕБИТОРСКАЯ ЗАДОЛЖЕННОСТЬ  
ОРГАНИЗАЦИЙ в 2014 г. <sup>1)</sup>**

(на конец года; миллионов рублей)

|                   | Кредиторская<br>задолженность –<br>всего | в том числе<br>просроченная |  | Дебиторская<br>задолженность –<br>всего | в том числе<br>просроченная |  |
|-------------------|--|-----------------------------|--|---|-----------------------------|--|
|                   |  | всего                       | в процен-<br>тах от<br>общей<br>задолжен-<br>ности |   | всего                       | в процен-<br>тах от<br>общей<br>задолжен-<br>ности |
| Область           | 110813.5                                 | 7303.8                      | 6.6  | 95165.0                                 | 9478.7                      | 10.0   |
| г. Курск          | 45539.7                                  | 5111.7                      | 11.2   | 42112.9                                 | 7510.9                      | 17.8   |
| г. Железнодорожск | 33839.5                                  | 229.0                       | 0.7  | 16217.6                                 | 721.3                       | 4.4  |
| г. Курчатова      | 3192.0                                   | 121.8                       | 3.8  | 1354.6                                  | 105.1                       | 7.8  |
| г. Льгов          | 1084.5                                   | 52.1                        | 4.8  | 1665.1                                  | 75.9                        | 4.6  |
| г. Щигры          | 1000.2                                   | 0.4                         | 0.0  | 698.0                                   | 0.9                         | 0.1  |
| Беловский         | 889.4                                    | -                           | -  | 722.1                                   | -                           | -  |
| Большесолдатский  | 819.4                                    | 1.2                         | 0.1  | 675.3                                   | 0.7                         | 0.1  |
| Глушковский       | 2015.3                                   | 17.3                        | 0.9  | 824.0                                   | 4.4                         | 0.5  |
| Горшеченский      | 1036.4                                   | 0.2                         | 0.0  | 5243.0                                  | 0.1                         | 0.0  |
| Дмитриевский      | 485.4                                    | 0.0                         | 0.0  | 221.2                                   | 0.0                         | 0.0  |
| Железнодорожский  | 2346.2                                   | 1461.8                      | 62.3   | 1888.3                                  | 868.5                       | 46.0   |
| Золотухинский     | 1797.9                                   | 1.4                         | 0.1  | 2003.9                                  | 12.2                        | 0.6  |
| Касторенский      | 2633.4                                   | -                           | -  | 2562.0                                  | -                           | -  |
| Коньшевский       | ... <sup>2)</sup>                        | -                           | -  | ... <sup>2)</sup>                       | -                           | -  |
| Кореневский       | 1196.2                                   | -                           | -  | 519.0                                   | 5.0                         | 1.0  |
| Курский           | 2348.6                                   | 1.2                         | 0.1  | 2996.3                                  | 6.4                         | 0.2  |
| Курчатовский      | 1763.4                                   | -                           | -  | 419.9                                   | -                           | -  |
| Льговский         | ... <sup>2)</sup>                        | ... <sup>2)</sup>           | 44.8   | ... <sup>2)</sup>                       | ... <sup>2)</sup>           | 4.9  |
| Мантуровский      | ... <sup>2)</sup>                        | -                           | -  | ... <sup>2)</sup>                       | ... <sup>2)</sup>           | 0.0  |
| Медвенский        | 355.3                                    | 0.4                         | 0.1  | 467.0                                   | 6.4                         | 1.4  |
| Обоянский         | 1474.6                                   | 1.1                         | 0.1  | 1669.5                                  | 1.6                         | 0.1  |
| Октябрьский       | 745.2                                    | 90.0                        | 12.1   | 420.7                                   | 0.8                         | 0.2  |
| Поныровский       | ... <sup>2)</sup>                        | -                           | -  | ... <sup>2)</sup>                       | ... <sup>2)</sup>           | 8.8  |
| Пристенский       | 1345.7                                   | -                           | -  | 4788.3                                  | -                           | -  |
| Рыльский          | 411.4                                    | 0.4                         | 0.1  | 459.9                                   | 0.6                         | 0.1  |
| Советский         | 725.4                                    | -                           | -  | 2788.5                                  | -                           | -  |
| Солнцевский       | 507.7                                    | -                           | -  | 82.1                                    | -                           | -  |
| Суджанский        | 1138.1                                   | 153.1                       | 13.5   | 803.0                                   | 137.8                       | 17.2   |
| Тимский           | ... <sup>2)</sup>                        | ... <sup>2)</sup>           | 1.1  | ... <sup>2)</sup>                       | ... <sup>2)</sup>           | 0.5  |
| Фатежский         | 568.2                                    | 39.8                        | 7.0  | 688.7                                   | 1.2                         | 0.2  |
| Хомутовский       | 34.7                                     | -                           | -  | 87.7                                    | -                           | -  |
| Черемисиновский   | 739.4                                    | 1.5                         | 0.2  | 956.0                                   | 11.1                        | 1.2  |
| Щигровский        | ... <sup>2)</sup>                        | -                           | -  | ... <sup>2)</sup>                       | -                           | -  |

<sup>1)</sup> По данным оперативной статистической отчетности, без субъектов малого предпринимательства, банков, страховых и бюджетных организаций, юридических лиц с численностью не более 15 человек.

<sup>2)</sup> Данные не публикуются в целях обеспечения конфиденциальности первичных статистических данных, полученных от организаций, в соответствии с Федеральным законом от 29.11.07 №282-ФЗ «Об официальном статистическом учете и системе государственной статистики в Российской Федерации» (ст.4 п.5, ст.9 п.1).

## ИНВЕСТИЦИИ

ИНВЕСТИЦИИ В ОСНОВНОЙ КАПИТАЛ<sup>1)</sup>

(в фактически действовавших ценах; миллионов рублей)

|  | 2005    | 2008    | 2009    | 2010    | 2011    | 2012    | 2013    | 2014    |
|--|---------|---------|---------|---------|---------|---------|---------|---------|
| Область  | 13507.3 | 30636.0 | 30569.2 | 31469.7 | 49962.8 | 53361.4 | 54879.5 | 55382.0 |
| г. Курск   | 4997.9  | 12090.7 | 14118.7 | 14510.0 | 20280.5 | 15730.6 | 14942.5 | 22680.6 |
| г. Железногорск  | 1408.0  | 2769.3  | 1614.2  | 2487.3  | 1896.0  | 7733.6  | 4389.0  | 6161.4  |
| г. Курчатов  | 3115.9  | 9273.7  | 10315.1 | 7040.0  | 4746.9  | 6661.4  | 8499.4  | 8808.7  |
| г. Льгов   | 64.1    | 115.0   | 53.9    | 94.4    | 124.7   | 226.1   | 209.8   | 169.5   |
| г. Щигры   | 79.0    | 182.0   | 113.8   | 104.1   | 169.8   | 266.0   | 311.9   | 120.8   |
| Беловский  | 181.3   | 536.9   | 590.2   | 891.1   | 375.3   | 798.9   | 976.4   | 522.4   |
| Большесолдатский   | 36.0    | 203.3   | 90.8    | 73.9    | 157.9   | 977.8   | 456.3   | 152.3   |
| Глушковский  | 138.6   | 490.4   | 232.7   | 616.0   | 616.1   | 686.7   | 419.4   | 372.7   |
| Горшеченский   | 176.6   | 157.0   | 66.0    | 194.3   | 5802.5  | 4419.3  | 3657.9  | 1360.7  |
| Дмитриевский   | 32.5    | 103.4   | 64.8    | 87.9    | 263.9   | 2167.8  | 643.2   | 216.8   |
| Железногорский   | 163.2   | 207.9   | 203.1   | 319.9   | 1024.8  | 320.7   | 577.4   | 2130.8  |
| Золотухинский  | 113.9   | 290.0   | 149.8   | 147.8   | 287.7   | 1100.7  | 1519.6  | 549.1   |
| Касторенский   | 39.3    | 95.3    | 113.6   | 130.0   | 259.3   | 498.9   | 457.3   | 435.6   |
| Коньшевский  | 46.4    | 30.2    | 12.3    | 8.4     | 2585.2  | 1862.4  | 4755.1  | 1186.2  |
| Кореневский  | 121.1   | 221.4   | 181.7   | 864.1   | 682.9   | 929.1   | 448.9   | 467.5   |
| Курский  | 187.5   | 201.2   | 199.9   | 225.0   | 915.2   | 1556.9  | 3245.4  | 1893.1  |
| Курчатовский   | 139.1   | 89.5    | 81.2    | 20.6    | 57.3    | 62.6    | 167.2   | 137.3   |
| Льговский  | 164.0   | 117.5   | 54.9    | 271.8   | 466.8   | 67.0    | 87.7    | 86.9    |
| Мантуровский   | 94.9    | 259.5   | 177.8   | 135.8   | 74.0    | 305.1   | 202.9   | 122.1   |
| Медвенский   | 153.1   | 467.2   | 316.2   | 156.8   | 601.8   | 231.1   | 439.6   | 500.0   |
| Обоянский  | 90.8    | 305.6   | 69.2    | 246.4   | 196.6   | 199.4   | 335.9   | 365.5   |
| Октябрьский  | 133.4   | 110.0   | 75.5    | 47.8    | 110.6   | 65.6    | 349.3   | 216.5   |
| Поныровский  | 73.8    | 159.2   | 68.3    | 64.5    | 45.6    | 82.2    | 177.8   | 108.7   |
| Пристенский  | 86.6    | 127.7   | 93.9    | 190.4   | 3157.7  | 1873.4  | 3674.3  | 1706.3  |
| Рыльский   | 269.2   | 333.6   | 385.1   | 288.8   | 303.2   | 724.9   | 422.1   | 376.0   |
| Советский  | 107.5   | 351.6   | 439.7   | 409.5   | 1752.9  | 2204.4  | 1070.9  | 434.3   |
| Солнцевский  | 38.8    | 46.2    | 16.1    | 10.4    | 58.9    | 103.5   | 290.9   | 219.7   |
| Суджанский   | 145.5   | 687.5   | 423.0   | 338.7   | 703.1   | 296.2   | 317.0   | 546.1   |
| Тимский  | 44.8    | 69.5    | 19.2    | 34.1    | 111.9   | 48.9    | 83.6    | 62.6    |
| Фатежский  | 101.1   | 283.8   | 65.9    | 1104.9  | 1710.1  | 663.5   | 1238.0  | 2855.6  |
| Хомутовский  | 26.6    | 30.6    | 7.3     | 33.2    | 97.1    | 118.6   | 153.3   | 79.1    |
| Черемисиновский  | 60.5    | 69.1    | 41.7    | 74.6    | 38.1    | 141.5   | 148.4   | 130.9   |
| Щигровский   | 49.0    | 160.1   | 113.6   | 247.2   | 288.4   | 236.6   | 211.1   | 206.2   |
| Организации других<br>субъектов РФ,<br>осуществляющие<br>инвестиции на<br>территории области <sup>2)</sup> | 827.4   | -       | -       | -       | -       | -       | -       | -       |

<sup>1)</sup> Без субъектов малого предпринимательства и объема инвестиций, не наблюдаемых прямыми статистическими методами.<sup>2)</sup> 2008-2014 гг. инвестиции организаций других субъектов РФ распределены по городам и районам.

**ИНДЕКСЫ ФИЗИЧЕСКОГО ОБЪЕМА ИНВЕСТИЦИЙ  
В ОСНОВНОЙ КАПИТАЛ <sup>1)</sup>**

(в сопоставимых ценах; в процентах к предыдущему году)

|  | 2005  | 2008  | 2009  | 2010   | 2011    | 2012  | 2013  | 2014  |
|--|-------|-------|-------|--------|---------|-------|-------|-------|
| Область  | 93.3  | 110.8 | 96.2  | 103.0  | 142.6   | 100.4 | 96.9  | 97.4  |
| г. Курск   | 109.7 | 103.5 | 112.6 | 102.8  | 125.6   | 72.9  | 89.5  | 146.5 |
| г. Железногорск  | 89.7  | 98.0  | 56.2  | 154.1  | 68.5    | 3.8р. | 53.5  | 135.5 |
| г. Курчатов  | 67.1  | 2.2р. | 107.3 | 68.3   | 60.6    | 131.9 | 120.3 | 100.0 |
| г. Льгов   | 127.3 | 99.2  | 45.2  | 175.2  | 118.7   | 170.4 | 87.5  | 78.0  |
| г. Щигры   | 111.5 | 92.6  | 60.3  | 91.5   | 146.5   | 147.2 | 110.5 | 37.4  |
| Беловский  | 2.6р. | 84.5  | 106.0 | 151.0  | 37.8    | 2.0р. | 115.2 | 51.6  |
| Большесолдатский   | 55.6  | 141.8 | 43.1  | 81.4   | 192.0   | 5.8р. | 44.0  | 32.2  |
| Глушковский  | 138.8 | 94.7  | 45.8  | 2.6р.  | 89.9    | 104.8 | 57.6  | 85.8  |
| Горшеченский   | 2.2р. | 98.8  | 40.5  | 2.9р.  | 26.8р.  | 71.6  | 78.0  | 35.9  |
| Дмитриевский   | 20.0  | 110.3 | 60.4  | 135.7  | 2.7р.   | 7.7р. | 28.0  | 32.5  |
| Железногорский   | 138.3 | 37.7  | 94.2  | 157.5  | 2.9р.   | 29.4  | 169.7 | 3.6р. |
| Золотухинский  | 113.8 | 49.2  | 49.8  | 98.7   | 174.9   | 3.6р. | 130.1 | 34.9  |
| Касторенский   | 51.1  | 25.3  | 114.9 | 114.4  | 179.2   | 180.8 | 86.4  | 91.9  |
| Коньшевский  | 116.1 | 103.6 | 39.3  | 68.3   | 276.5р. | 67.7  | 2.4р. | 24.1  |
| Кореневский  | 56.1  | 31.7  | 79.1  | 4.8р.  | 71.0    | 127.9 | 45.5  | 100.5 |
| Курский  | 82.0  | 60.3  | 95.8  | 112.6  | 3.7р.   | 159.9 | 196.5 | 56.3  |
| Курчатовский   | 39.1  | 43.8  | 87.5  | 25.4   | 2.5р.   | 102.7 | 2.5р. | 79.3  |
| Льговский  | 3.5р. | 137.5 | 45.1  | 5.0р.  | 154.3   | 13.5  | 123.4 | 95.6  |
| Мантуровский   | 140.5 | 147.5 | 66.1  | 76.4   | 49.0    | 3.9р. | 62.7  | 58.1  |
| Медвенский   | 137.2 | 137.1 | 65.3  | 49.6   | 3.4р.   | 36.1  | 179.3 | 109.8 |
| Обоянский  | 87.2  | 113.2 | 21.8  | 3.6р.  | 71.7    | 95.3  | 158.8 | 105.0 |
| Октябрьский  | 6.3р. | 52.7  | 66.2  | 63.3   | 2.1р.   | 55.7  | 5.0р. | 59.8  |
| Поныровский  | 2.8р. | 124.2 | 41.4  | 94.4   | 63.5    | 169.4 | 2.0р. | 59.0  |
| Пристенский  | 117.3 | 53.5  | 70.9  | 2.0р.  | 14.9р.  | 55.8  | 184.9 | 44.8  |
| Рыльский   | 149.0 | 42.3  | 111.3 | 75.0   | 94.3    | 2.2р. | 54.9  | 86.0  |
| Советский  | 130.6 | 103.3 | 120.6 | 93.1   | 3.8р.   | 118.2 | 45.8  | 39.1  |
| Солнцевский  | 115.9 | 76.7  | 33.6  | 64.6   | 5.1р.   | 165.2 | 2.6р. | 72.9  |
| Суджанский   | 112.3 | 103.1 | 59.3  | 80.1   | 186.5   | 39.6  | 100.9 | 166.3 |
| Тимский  | 89.4  | 90.4  | 26.6  | 177.6  | 2.9р.   | 41.1  | 161.1 | 72.3  |
| Фатежский  | 31.4  | 78.4  | 22.4  | 16.8р. | 139.0   | 36.5  | 175.9 | 2.2р. |
| Хомутовский  | 92.5  | 76.8  | 23.0  | 4.5р.  | 2.6р.   | 144.8 | 121.8 | 49.8  |
| Черемисиновский  | 93.8  | 26.3  | 58.2  | 178.9  | 45.9    | 3.5р. | 98.8  | 85.1  |
| Щигровский   | 90.9  | 95.1  | 68.4  | 2.2р.  | 104.8   | 77.1  | 84.1  | 94.3  |
| Организации других<br>субъектов РФ,<br>осуществляющие<br>инвестиции на<br>территории области <sup>2)</sup> | 143.2 | -     | -     | -      | -       | -     | -     | -     |

<sup>1)</sup> Без субъектов малого предпринимательства и объема инвестиций, не наблюдаемых прямыми статистическими методами.<sup>2)</sup> 2008-2014 гг. инвестиции организаций других субъектов РФ распределены по городам и районам.

# **Межобластные сравнения**

## **Раздел 26**

*Российская Федерация*

*Центральный*

*федеральный округ*

*Белгородская область*

*Брянская область*

*Владимирская область*

*Воронежская область*

*Ивановская область*

*Калужская область*

*Костромская область*

*Курская область*

*Липецкая область*

*г. Москва*

*Московская область*

*Орловская область*

*Рязанская область*

*Смоленская область*

*Тамбовская область*

*Тверская область*

*Тульская область*

*Ярославская область*

Раздел содержит основные показатели экономического и социального развития Курской области в сравнении с субъектами Центрального федерального округа (ЦФО) за 2005, 2008-2014 гг.

Материалы подготовлены на основе статистических публикаций Росстата и соответствующих территориальных органов Федеральной службы государственной статистики. Данные за 2014 г. в ряде случаев являются предварительными и в дальнейшем могут быть уточнены.

По Курской области все показатели в настоящем разделе приведены по уточненным данным и в отдельных случаях отличаются от данных, ранее опубликованных Росстатом, в итоги по ЦФО изменения не вносились.

**ТЕРРИТОРИЯ И АДМИНИСТРАТИВНО-ТЕРРИТОРИАЛЬНОЕ ДЕЛЕНИЕ  
СУБЪЕКТОВ ЦЕНТРАЛЬНОГО ФЕДЕРАЛЬНОГО ОКРУГА  
на 1 января 2015 г.**

|                                  | Территория,<br>тыс. км <sup>2</sup> | Плотность<br>населения,<br>человек на 1 км <sup>2</sup> | Столицы, центры и<br>наиболее крупные города регионов  |
|----------------------------------|-------------------------------------|---|--|
| Российская Федерация             | 17125.2                             | 8.5   | Москва   |
| Центральный<br>федеральный округ | 650.2                               | 59.9  | Москва   |
| Белгородская область             | 27.1                                | 57.0  | Белгород, Старый Оскол, Губкин,<br>Шебекино, Алексеевка, Валуйки   |
| Брянская область                 | 34.9                                | 35.4  | Брянск, Клинцы, Новозыбков,<br>Дятьково, Унеча   |
| Владимирская область             | 29.1                                | 48.3  | Владимир, Ковров, Муром, Гусь-<br>Хрустальный, Александров   |
| Воронежская область              | 52.2                                | 44.6  | Воронеж, Борисоглебск,<br>Россошь, Лиски, Нововоронеж  |
| Ивановская область               | 21.4                                | 48.4  | Иваново, Кинешма, Шуя,<br>Вичуга, Фурманов   |
| Калужская область                | 29.8                                | 33.9  | Калуга, Обнинск, Людиново,<br>Киров, Малоярославец   |
| Костромская область              | 60.2                                | 10.9  | Кострома, Буй, Шарья, Нерехта,<br>Мантурово, Волгоречинск, Галич   |
| Курская область                  | 30.0                                | 37.2  | Курск, Железногорск,<br>Курчатов, Льгов, Щигры, Рыльск   |
| Липецкая область                 | 24.0                                | 48.2  | Липецк, Елец, Грязи,<br>Лебединь, Данков   |
| г. Москва                        | 2.6                                 | 4762.8  | Москва   |
| Московская область               | 44.3                                | 163.1   | Балашиха, Химки, Подольск, Королев,<br>Люберцы, Мытищи, Электросталь,<br>Коломна, Одинцово, Железнодорожный,<br>Серпухов |
| Орловская область                | 24.7                                | 31.0  | Орел, Ливны, Мценск, Болхов, Дмитровск   |
| Рязанская область                | 39.6                                | 28.7  | Рязань, Касимов, Скопин, Сасово, Ряжск   |
| Смоленская область               | 49.8                                | 19.4  | Смоленск, Вязьма, Рославль,<br>Ярцево, Сафоново  |
| Тамбовская область               | 34.5                                | 30.8  | Тамбов, Мичуринск, Рассказово<br>Моршанск, Котовск   |
| Тверская область                 | 84.2                                | 15.6  | Тверь, Ржев, Вышний Волочек, Кимры,<br>Торжок, Конаково  |
| Тульская область                 | 25.7                                | 58.9  | Тула, Новомосковск, Донской, Алексин,<br>Щекино, Узловая, Ефремов  |
| Ярославская область              | 36.2                                | 35.2  | Ярославль, Рыбинск, Переславль-Залеский,<br>Тутаев, Углич, Ростов  |



**ОСНОВНЫЕ СОЦИАЛЬНО-ЭКОНОМИЧЕСКИЕ ПОКАЗАТЕЛИ  
СУБЪЕКТОВ ЦЕНТРАЛЬНОГО ФЕДЕРАЛЬНОГО ОКРУГА в 2014 г.<sup>1)</sup>**

|                      | Численность населения на 1 января 2015 г., тыс. чел. | Средне-годовая численность занятых в экономике, тыс. чел. <sup>2)</sup> | Средне-душевые денежные доходы (в месяц), руб. <sup>3)</sup> | Основные фонды (по полной учетной стоимости; на конец 2013г.), млн. руб. | Сальдированный финансовый результат (прибыль минус убыток) <sup>4)</sup> , млн. руб. |
|----------------------|--|---|--|--|--|
| Белгородская область | 1547.9   | 781.6   | 25388.7  | 1035534  | 184050   |
| Брянская область     | 1233.0   | 603.2   | 21887.9  | 518609   | 35949  |
| Владимирская область | 1405.6   | 725.7   | 20531.5  | 585987   | 20265  |
| Воронежская область  | 2331.1   | 1108.1  | 25504.1  | 1158136  | 25260  |
| Ивановская область   | 1036.9   | 515.1   | 20382.4  | 483179   | -1383  |
| Калужская область    | 1010.5   | 514.7   | 24863.6  | 665178   | 9379   |
| Костромская область  | 654.4  | 320.9   | 19331.6  | 345022   | 8390   |
| Курская область      | 1117.4   | 567.1 <sup>5)</sup>   | 23390.9  | 607109   | 41371  |
| Липецкая область     | 1157.9   | 574.9   | 25251.1  | 879524   | 40566  |
| г. Москва            | 12197.6  | 6982.9  | 54921.2  | 26546945   | 1453311  |
| Московская область   | 7231.1   | 3783.7  | 34607.6  | 5538512  | 182008   |
| Орловская область    | 765.2  | 368.3   | 19888.0  | 349432   | 12233  |
| Рязанская область    | 1135.4   | 515.7   | 21850.8  | 671471   | 18772  |
| Смоленская область   | 964.8  | 500.9   | 21821.7  | 635456   | 826  |
| Тамбовская область   | 1062.4   | 504.1   | 22263.0  | 622355   | 17361  |
| Тверская область     | 1315.1   | 674.5   | 20583.0  | 1008414  | -1985  |
| Тульская область     | 1513.6   | 774.5   | 22982.0  | 765072   | 55016  |
| Ярославская область  | 1271.6   | 673.8   | 23688.4  | 1115615  | 7651   |

<sup>1)</sup> Данные в стоимостном выражении приведены в фактически действовавших ценах.

<sup>2)</sup> По данным выборочных обследований населения по проблемам занятости.

<sup>3)</sup> Предварительные данные.

<sup>4)</sup> По крупным и средним организациям.

<sup>5)</sup> По данным баланса трудовых ресурсов.

## НАСЕЛЕНИЕ И ТРУД

## ЧИСЛЕННОСТЬ НАСЕЛЕНИЯ

(на 1 января; тысяч человек)

|                      | 2006   | 2009   | 2010   | 2011   | 2012   | 2013   | 2014   | 2015                 |
|----------------------|--------|--------|--------|--------|--------|--------|--------|----------------------|
| Российская Федерация | 143237 | 142737 | 142834 | 142865 | 143056 | 143347 | 143667 | 146267 <sup>1)</sup> |
| Центральный          |        |        |        |        |        |        |        |                      |
| федеральный округ    | 38109  | 38263  | 38335  | 38445  | 38538  | 38679  | 38820  | 38951                |
| Белгородская область | 1512   | 1526   | 1532   | 1532   | 1536   | 1541   | 1544   | 1548                 |
| Брянская область     | 1328   | 1294   | 1287   | 1275   | 1264   | 1254   | 1242   | 1233                 |
| Владимирская область | 1486   | 1458   | 1450   | 1441   | 1432   | 1422   | 1413   | 1406                 |
| Воронежская область  | 2361   | 2339   | 2335   | 2335   | 2332   | 2330   | 2329   | 2331                 |
| Ивановская область   | 1102   | 1074   | 1068   | 1060   | 1054   | 1049   | 1043   | 1037                 |
| Калужская область    | 1023   | 1016   | 1015   | 1009   | 1008   | 1006   | 1005   | 1010                 |
| Костромская область  | 700    | 678    | 673    | 666    | 662    | 659    | 656    | 654                  |
| Курская область      | 1178   | 1143   | 1135   | 1126   | 1122   | 1119   | 1119   | 1117                 |
| Липецкая область     | 1194   | 1182   | 1177   | 1172   | 1166   | 1162   | 1160   | 1158                 |
| г. Москва            | 10924  | 11282  | 11382  | 11541  | 11613  | 11980  | 12108  | 12198                |
| Московская область   | 6784   | 6958   | 7024   | 7106   | 7199   | 7048   | 7134   | 7231                 |
| Орловская область    | 822    | 799    | 793    | 786    | 781    | 776    | 770    | 765                  |
| Рязанская область    | 1189   | 1168   | 1162   | 1152   | 1148   | 1144   | 1141   | 1135                 |
| Смоленская область   | 1025   | 1001   | 993    | 983    | 981    | 975    | 968    | 965                  |
| Тамбовская область   | 1139   | 1108   | 1100   | 1090   | 1082   | 1076   | 1069   | 1062                 |
| Тверская область     | 1415   | 1375   | 1365   | 1350   | 1342   | 1334   | 1325   | 1315                 |
| Тульская область     | 1615   | 1576   | 1565   | 1550   | 1545   | 1532   | 1522   | 1514                 |
| Ярославская область  | 1313   | 1286   | 1280   | 1271   | 1271   | 1272   | 1272   | 1272                 |

<sup>1)</sup> С учетом Крымского федерального округа.

**УДЕЛЬНЫЙ ВЕС ГОРОДСКОГО НАСЕЛЕНИЯ  
В ОБЩЕЙ ЧИСЛЕННОСТИ НАСЕЛЕНИЯ**  
(на 1 января; в процентах)

|                      | 2006  | 2009  | 2010  | 2011  | 2012  | 2013 | 2014 | 2015               |
|----------------------|-------|-------|-------|-------|-------|------|------|--------------------|
| Российская Федерация | 73.2  | 73.5  | 73.6  | 73.8  | 73.9  | 74.0 | 74.2 | 74.0 <sup>1)</sup> |
| Центральный          |       |       |       |       |       |      |      |                    |
| федеральный округ    | 80.4  | 81.0  | 81.1  | 81.5  | 81.6  | 81.7 | 81.8 | 81.8               |
| Белгородская область | 65.6  | 65.8  | 65.9  | 66.2  | 66.4  | 66.6 | 66.8 | 66.9               |
| Брянская область     | 68.3  | 68.9  | 69.0  | 69.1  | 69.2  | 69.3 | 69.5 | 69.8               |
| Владимирская область | 77.2  | 77.5  | 77.5  | 77.7  | 77.6  | 77.6 | 77.7 | 77.8               |
| Воронежская область  | 61.8  | 62.0  | 62.1  | 65.5  | 65.9  | 66.3 | 66.7 | 66.9               |
| Ивановская область   | 80.5  | 80.9  | 80.8  | 81.0  | 81.0  | 81.1 | 81.1 | 81.2               |
| Калужская область    | 75.2  | 75.3  | 75.2  | 76.3  | 75.9  | 75.9 | 75.9 | 76.2               |
| Костромская область  | 68.6  | 69.4  | 69.6  | 70.0  | 70.2  | 70.5 | 70.8 | 71.3               |
| Курская область      | 62.6  | 64.2  | 64.7  | 65.4  | 65.9  | 66.5 | 66.5 | 66.9               |
| Липецкая область     | 63.1  | 63.4  | 63.5  | 63.7  | 63.9  | 64.0 | 64.1 | 64.2               |
| г. Москва            | 100.0 | 100.0 | 100.0 | 100.0 | 100.0 | 98.9 | 98.9 | 98.8               |
| Московская область   | 80.1  | 80.2  | 80.2  | 80.1  | 80.1  | 81.4 | 81.6 | 81.6               |
| Орловская область    | 64.7  | 65.4  | 65.4  | 65.5  | 65.7  | 65.8 | 65.9 | 66.3               |
| Рязанская область    | 70.0  | 70.5  | 70.7  | 70.9  | 71.0  | 71.0 | 71.1 | 71.2               |
| Смоленская область   | 71.3  | 72.3  | 72.4  | 72.7  | 72.6  | 72.5 | 72.1 | 72.0               |
| Тамбовская область   | 57.9  | 58.4  | 58.5  | 58.7  | 58.8  | 59.1 | 59.4 | 59.8               |
| Тверская область     | 73.3  | 74.2  | 74.5  | 74.8  | 74.9  | 74.9 | 74.9 | 75.2               |
| Тульская область     | 79.8  | 79.8  | 79.7  | 79.4  | 79.0  | 78.8 | 76.6 | 74.7               |
| Ярославская область  | 81.5  | 82.0  | 82.1  | 82.2  | 81.9  | 81.9 | 81.8 | 81.7               |

<sup>1)</sup> С учетом Крымского федерального округа.

**УДЕЛЬНЫЙ ВЕС СЕЛЬСКОГО НАСЕЛЕНИЯ  
В ОБЩЕЙ ЧИСЛЕННОСТИ НАСЕЛЕНИЯ**

(на 1 января; в процентах)

|                      | 2006 | 2009 | 2010 | 2011 | 2012 | 2013 | 2014 | 2015               |
|----------------------|------|------|------|------|------|------|------|--------------------|
| Российская Федерация | 26.8 | 26.5 | 26.4 | 26.2 | 26.1 | 26.0 | 25.8 | 26.0 <sup>1)</sup> |
| Центральный          |      |      |      |      |      |      |      |                    |
| федеральный округ    | 19.6 | 19.0 | 18.9 | 18.5 | 18.4 | 18.3 | 18.2 | 18.2               |
| Белгородская область | 34.4 | 34.2 | 34.1 | 33.8 | 33.6 | 33.4 | 33.2 | 33.1               |
| Брянская область     | 31.7 | 31.1 | 31.0 | 30.9 | 30.8 | 30.7 | 30.5 | 30.2               |
| Владимирская область | 22.8 | 22.5 | 22.5 | 22.3 | 22.4 | 22.4 | 22.3 | 22.2               |
| Воронежская область  | 38.2 | 38.0 | 37.9 | 34.5 | 34.1 | 33.7 | 33.3 | 33.1               |
| Ивановская область   | 19.5 | 19.1 | 19.2 | 19.0 | 19.0 | 18.9 | 18.9 | 18.8               |
| Калужская область    | 24.8 | 24.7 | 24.8 | 23.7 | 24.1 | 24.1 | 24.1 | 23.8               |
| Костромская область  | 31.4 | 30.6 | 30.4 | 30.0 | 29.8 | 29.5 | 29.2 | 28.7               |
| Курская область      | 37.4 | 35.8 | 35.3 | 34.6 | 34.1 | 33.5 | 33.5 | 33.1               |
| Липецкая область     | 36.9 | 36.6 | 36.5 | 36.3 | 36.1 | 36.0 | 35.9 | 35.8               |
| г. Москва            | -    | -    | -    | -    | -    | 1.1  | 1.1  | 1.2                |
| Московская область   | 19.9 | 19.8 | 19.8 | 19.9 | 19.9 | 18.6 | 18.4 | 18.4               |
| Орловская область    | 35.3 | 34.6 | 34.6 | 34.5 | 34.3 | 34.2 | 34.1 | 33.7               |
| Рязанская область    | 30.0 | 29.5 | 29.3 | 29.1 | 29.0 | 29.0 | 28.9 | 28.8               |
| Смоленская область   | 28.7 | 27.7 | 27.6 | 27.3 | 27.4 | 27.5 | 27.9 | 28.0               |
| Тамбовская область   | 42.1 | 41.6 | 41.5 | 41.3 | 41.2 | 40.9 | 40.6 | 40.2               |
| Тверская область     | 26.7 | 25.8 | 25.5 | 25.2 | 25.1 | 25.1 | 25.1 | 24.8               |
| Тульская область     | 20.2 | 20.2 | 20.3 | 20.6 | 21.0 | 21.2 | 23.4 | 25.3               |
| Ярославская область  | 18.5 | 18.0 | 17.9 | 17.8 | 18.1 | 18.1 | 18.2 | 18.3               |

<sup>1)</sup> С учетом Крымского федерального округа.

## КОЭФФИЦИЕНТЫ РОЖДАЕМОСТИ

(число родившихся на 1000 человек населения)

|                      | 2005 | 2008 | 2009 | 2010 | 2011 | 2012 | 2013 | 2014               |
|----------------------|------|------|------|------|------|------|------|--------------------|
| Российская Федерация | 10.2 | 12.0 | 12.3 | 12.5 | 12.6 | 13.3 | 13.2 | 13.3 <sup>1)</sup> |
| Центральный          |      |      |      |      |      |      |      |                    |
| федеральный округ    | 8.7  | 10.0 | 10.5 | 10.7 | 10.7 | 11.4 | 11.3 | 11.4               |
| Белгородская область | 8.9  | 11.0 | 11.0 | 10.9 | 11.1 | 11.6 | 11.6 | 11.5               |
| Брянская область     | 9.0  | 11.0 | 11.2 | 10.7 | 10.9 | 11.4 | 11.1 | 11.0               |
| Владимирская область | 9.1  | 10.6 | 10.7 | 10.8 | 10.9 | 11.5 | 11.1 | 11.2               |
| Воронежская область  | 8.2  | 9.5  | 10.1 | 10.2 | 10.2 | 10.9 | 10.7 | 10.9               |
| Ивановская область   | 8.7  | 10.3 | 10.6 | 10.4 | 10.4 | 11.1 | 11.2 | 11.1               |
| Калужская область    | 8.8  | 10.3 | 10.4 | 11.0 | 10.9 | 11.7 | 11.7 | 11.8               |
| Костромская область  | 9.8  | 11.5 | 12.1 | 12.1 | 12.3 | 12.9 | 12.7 | 12.6               |
| Курская область      | 8.6  | 10.8 | 10.9 | 11.1 | 11.5 | 12.0 | 11.6 | 11.7               |
| Липецкая область     | 9.2  | 10.6 | 10.7 | 10.9 | 10.7 | 11.7 | 11.3 | 11.5               |
| г. Москва            | 8.5  | 9.6  | 10.2 | 10.7 | 10.8 | 11.3 | 11.3 | 11.3               |
| Московская область   | 8.8  | 10.2 | 10.6 | 10.9 | 11.0 | 11.9 | 12.1 | 12.5               |
| Орловская область    | 8.7  | 10.4 | 10.6 | 11.0 | 10.5 | 11.2 | 11.0 | 11.0               |
| Рязанская область    | 8.4  | 10.0 | 10.0 | 10.2 | 10.2 | 10.9 | 10.8 | 11.0               |
| Смоленская область   | 8.5  | 9.9  | 10.5 | 10.4 | 10.4 | 10.5 | 10.6 | 10.8               |
| Тамбовская область   | 8.4  | 9.1  | 9.2  | 9.5  | 9.3  | 9.7  | 9.5  | 9.8                |
| Тверская область     | 9.2  | 10.7 | 11.0 | 10.9 | 11.0 | 11.6 | 11.3 | 11.3               |
| Тульская область     | 7.8  | 8.9  | 9.4  | 9.5  | 9.4  | 10.1 | 9.9  | 10.0               |
| Ярославская область  | 9.3  | 10.6 | 11.2 | 11.2 | 11.1 | 11.9 | 12.1 | 11.9               |

<sup>1)</sup> С учетом Крымского федерального округа.

## КОЭФФИЦИЕНТЫ СМЕРТНОСТИ

(число умерших на 1000 человек населения)

|                      | 2005 | 2008 | 2009 | 2010 | 2011 | 2012 | 2013 | 2014               |
|----------------------|------|------|------|------|------|------|------|--------------------|
| Российская Федерация | 16.1 | 14.5 | 14.1 | 14.2 | 13.5 | 13.3 | 13.0 | 13.1 <sup>1)</sup> |
| Центральный          |      |      |      |      |      |      |      |                    |
| федеральный округ    | 17.1 | 15.6 | 15.0 | 15.2 | 13.9 | 13.9 | 13.6 | 13.6               |
| Белгородская область | 16.0 | 14.7 | 14.4 | 14.4 | 14.1 | 14.0 | 13.8 | 14.0               |
| Брянская область     | 19.8 | 17.8 | 17.0 | 17.0 | 16.1 | 16.2 | 15.9 | 16.0               |
| Владимирская область | 20.2 | 18.5 | 18.2 | 18.0 | 17.1 | 16.7 | 16.7 | 16.6               |
| Воронежская область  | 18.5 | 17.2 | 16.5 | 17.0 | 15.9 | 15.6 | 15.5 | 15.7               |
| Ивановская область   | 22.0 | 19.3 | 18.6 | 18.4 | 16.9 | 16.9 | 16.3 | 16.4               |
| Калужская область    | 19.1 | 17.1 | 16.5 | 16.5 | 15.4 | 15.8 | 15.2 | 15.3               |
| Костромская область  | 21.3 | 18.4 | 17.6 | 17.7 | 16.6 | 16.1 | 16.1 | 15.8               |
| Курская область      | 19.8 | 18.5 | 17.8 | 17.6 | 16.8 | 16.6 | 16.1 | 16.6               |
| Липецкая область     | 17.7 | 16.9 | 16.2 | 16.7 | 15.2 | 15.4 | 15.2 | 15.4               |
| г. Москва            | 11.9 | 11.1 | 10.6 | 11.0 | 9.7  | 9.9  | 9.6  | 9.7                |
| Московская область   | 17.1 | 16.1 | 15.3 | 15.4 | 14.1 | 14.3 | 13.9 | 13.8               |
| Орловская область    | 18.8 | 17.6 | 17.0 | 17.4 | 16.3 | 16.4 | 16.2 | 16.4               |
| Рязанская область    | 20.2 | 18.4 | 17.7 | 18.1 | 16.4 | 16.4 | 15.8 | 16.1               |
| Смоленская область   | 21.2 | 19.2 | 18.7 | 18.4 | 16.8 | 16.8 | 16.4 | 16.1               |
| Тамбовская область   | 19.3 | 17.6 | 17.1 | 17.5 | 16.4 | 16.2 | 16.1 | 16.3               |
| Тверская область     | 23.0 | 20.6 | 19.9 | 20.1 | 18.7 | 18.3 | 18.0 | 17.8               |
| Тульская область     | 21.8 | 20.1 | 19.1 | 19.3 | 17.7 | 17.7 | 17.4 | 17.1               |
| Ярославская область  | 20.1 | 17.7 | 16.9 | 17.2 | 15.8 | 15.9 | 15.8 | 15.5               |

<sup>1)</sup> С учетом Крымского федерального округа.

КОЭФФИЦИЕНТЫ ЕСТЕСТВЕННОГО ПРИРОСТА НАСЕЛЕНИЯ <sup>1)</sup>

(на 1000 человек населения)

|                                  | 2005  | 2008  | 2009 | 2010 | 2011 | 2012 | 2013 | 2014              |
|----------------------------------|-------|-------|------|------|------|------|------|-------------------|
| Российская Федерация             | -5.9  | -2.5  | -1.8 | -1.7 | -0.9 | 0.0  | 0.2  | 0.2 <sup>2)</sup> |
| Центральный<br>федеральный округ | -8.4  | -5.6  | -4.5 | -4.5 | -3.2 | -2.5 | -2.3 | -2.2              |
| Белгородская область             | -7.1  | -3.7  | -3.4 | -3.5 | -3.0 | -2.4 | -2.2 | -2.5              |
| Брянская область                 | -10.8 | -6.8  | -5.8 | -6.3 | -5.2 | -4.8 | -4.8 | -5.0              |
| Владимирская область             | -11.1 | -7.9  | -7.5 | -7.2 | -6.2 | -5.2 | -5.6 | -5.4              |
| Воронежская область              | -10.3 | -7.7  | -6.4 | -6.8 | -5.7 | -4.7 | -4.8 | -4.8              |
| Ивановская область               | -13.3 | -9.0  | -8.0 | -8.0 | -6.5 | -5.8 | -5.1 | -5.3              |
| Калужская область                | -10.3 | -6.8  | -6.1 | -5.5 | -4.5 | -4.1 | -3.5 | -3.5              |
| Костромская область              | -11.5 | -6.9  | -5.5 | -5.6 | -4.3 | -3.2 | -3.4 | -3.2              |
| Курская область                  | -11.2 | -7.7  | -6.9 | -6.5 | -5.3 | -4.6 | -4.5 | -4.9              |
| Липецкая область                 | -8.5  | -6.3  | -5.5 | -5.8 | -4.5 | -3.7 | -3.9 | -3.9              |
| г. Москва                        | -3.4  | -1.5  | -0.4 | -0.3 | 1.1  | 1.4  | 1.7  | 1.6               |
| Московская область               | -8.3  | -5.9  | -4.7 | -4.5 | -3.1 | -2.4 | -1.8 | -1.3              |
| Орловская область                | -10.1 | -7.2  | -6.4 | -6.4 | -5.8 | -5.2 | -5.2 | -5.4              |
| Рязанская область                | -11.8 | -8.4  | -7.7 | -7.9 | -6.2 | -5.5 | -5.0 | -5.1              |
| Смоленская область               | -12.7 | -9.3  | -8.2 | -8.0 | -6.4 | -6.3 | -5.8 | -5.3              |
| Тамбовская область               | -10.9 | -8.5  | -7.9 | -8.0 | -7.1 | -6.5 | -6.6 | -6.5              |
| Тверская область                 | -13.8 | -9.9  | -8.9 | -9.2 | -7.7 | -6.7 | -6.7 | -6.5              |
| Тульская область                 | -14.0 | -11.2 | -9.7 | -9.8 | -8.3 | -7.6 | -7.5 | -7.1              |
| Ярославская область              | -10.8 | -7.1  | -5.7 | -6.0 | -4.7 | -4.0 | -3.7 | -3.6              |

<sup>1)</sup> Знак (-) означает убыль.<sup>2)</sup> С учетом Крымского федерального округа.

## ОБЩИЕ ИТОГИ МИГРАЦИИ НАСЕЛЕНИЯ

(человек)

|                       | 2013                 |                     |  | 2014                 |                     |  |
|-----------------------|----------------------|---------------------|--|----------------------|---------------------|--|
|                       | Число при-<br>бывших | Число вы-<br>бывших | Мигра-<br>ционный<br>прирост,<br>убыль (-) | Число при-<br>бывших | Число вы-<br>бывших | Мигра-<br>ционный<br>прирост,<br>убыль (-) |
| Российская Федерация, |                      |                     |  |                      |                     |  |
| тыс. чел.             | 4496.9               | 4201.0              | 295.9                                      | 4624.9               | 4354.8              | 270.1                                      |
| Центральный           |                      |                     |  |                      |                     |  |
| федеральный округ     | 1127002              | 895941              | 231061                                     | 1186481              | 969581              | 216900                                     |
| Белгородская область  | 47623                | 41057               | 6566                                       | 47966                | 40375               | 7591                                       |
| Брянская область      | 43380                | 48414               | -5034                                      | 44078                | 47518               | -3440                                      |
| Владимирская область  | 33575                | 34077               | -502                                       | 35023                | 35200               | -177                                       |
| Воронежская область   | 72015                | 62158               | 9857                                       | 81009                | 67621               | 13388                                      |
| Ивановская область    | 29600                | 30125               | -525                                       | 29757                | 30511               | -754                                       |
| Калужская область     | 32121                | 29717               | 2404                                       | 39943                | 30514               | 9429                                       |
| Костромская область   | 25919                | 26218               | -299                                       | 28487                | 28332               | 155  |
| Курская область       | 41772                | 37098               | 4674                                       | 36851                | 32949               | 3902                                       |
| Липецкая область      | 30407                | 28280               | 2127                                       | 33520                | 31109               | 2411                                       |
| г. Москва             | 224993               | 116152              | 108841                                     | 224323               | 154701              | 69622                                      |
| Московская область    | 300010               | 201090              | 98920                                      | 329030               | 222281              | 106749                                     |
| Орловская область     | 21060                | 22881               | -1821                                      | 20595                | 21182               | -587                                       |
| Рязанская область     | 30178                | 28317               | 1861                                       | 31542                | 31088               | 454  |
| Смоленская область    | 33019                | 34735               | -1716                                      | 36557                | 34509               | 2048                                       |
| Тамбовская область    | 40418                | 40232               | 186  | 42181                | 41854               | 327  |
| Тверская область      | 42105                | 42003               | 102  | 41179                | 42761               | -1582                                      |
| Тульская область      | 43307                | 42728               | 579  | 47484                | 44586               | 2898                                       |
| Ярославская область   | 35500                | 30659               | 4841                                       | 36956                | 32490               | 4466                                       |



**ЧИСЛЕННОСТЬ ВЫНУЖДЕННЫХ ПЕРЕСЕЛЕНЦЕВ И БЕЖЕНЦЕВ**

(всего с начала регистрации на 1 января, человек)

|                      | 2006   | 2009  | 2010  | 2011  | 2012  | 2013  | 2014  | 2015  |
|----------------------|--------|-------|-------|-------|-------|-------|-------|-------|
| Российская Федерация | 168711 | 67201 | 57999 | 50275 | 45339 | 39133 | 31466 | 29082 |
| Центральный          |        |       |       |       |       |       |       |       |
| федеральный округ    | 31004  | 12259 | 10110 | 8634  | 7641  | 6255  | 4410  | 4102  |
| Белгородская область | 7328   | 3341  | 2882  | 2459  | 2171  | 1653  | 913   | 857   |
| Брянская область     | 1154   | 548   | 477   | 392   | 340   | 244   | 176   | 183   |
| Владимирская область | 2834   | 329   | 284   | 217   | 202   | 186   | 154   | 145   |
| Воронежская область  | 2561   | 1090  | 946   | 769   | 698   | 511   | 356   | 324   |
| Ивановская область   | 469    | 234   | 210   | 206   | 180   | 146   | 105   | 104   |
| Калужская область    | 1964   | 852   | 694   | 555   | 484   | 391   | 248   | 216   |
| Костромская область  | 529    | 216   | 183   | 141   | 122   | 93    | 61    | 51    |
| Курская область      | 1382   | 428   | 380   | 323   | 286   | 229   | 155   | 160   |
| Липецкая область     | 2081   | 557   | 499   | 438   | 403   | 375   | 305   | 284   |
| г. Москва            | 1339   | 937   | 1006  | 960   | 856   | 807   | 705   | 645   |
| Московская область   | 1364   | 1125  | 412   | 361   | 327   | 307   | 277   | 267   |
| Орловская область    | 954    | 333   | 294   | 253   | 229   | 181   | 122   | 109   |
| Рязанская область    | 1368   | 280   | 253   | 242   | 231   | 211   | 155   | 145   |
| Смоленская область   | 1704   | 572   | 493   | 415   | 297   | 246   | 207   | 181   |
| Тамбовская область   | 1033   | 340   | 286   | 242   | 226   | 195   | 138   | 120   |
| Тверская область     | 1534   | 500   | 349   | 282   | 255   | 216   | 161   | 142   |
| Тульская область     | 870    | 417   | 337   | 277   | 243   | 186   | 126   | 122   |
| Ярославская область  | 536    | 160   | 125   | 102   | 91    | 78    | 46    | 47    |

**ЧИСЛЕННОСТЬ ЗАРЕГИСТРИРОВАННЫХ БЕЗРАБОТНЫХ <sup>1)</sup>**

(на конец года; тысяч человек)

|                      | 2005   | 2008   | 2009   | 2010   | 2011   | 2012   | 2013  | 2014  |
|----------------------|--------|--------|--------|--------|--------|--------|-------|-------|
| Российская Федерация | 1830.1 | 1521.8 | 2147.4 | 1589.4 | 1285.6 | 1064.7 | 917.7 | 883.3 |
| Центральный          |        |        |        |        |        |        |       |       |
| федеральный округ    | 227.2  | 196.7  | 357.2  | 256.4  | 215.5  | 161.4  | 140.2 | 146.3 |
| Белгородская область | 10.4   | 10.2   | 14.0   | 11.3   | 10.2   | 8.1    | 7.3   | 7.3   |
| Брянская область     | 12.2   | 9.2    | 16.4   | 11.7   | 9.9    | 8.2    | 7.0   | 6.7   |
| Владимирская область | 17.1   | 17.2   | 25.2   | 17.2   | 14.3   | 10.4   | 8.9   | 8.7   |
| Воронежская область  | 21.4   | 21.8   | 28.1   | 19.8   | 18.0   | 13.0   | 11.1  | 11.2  |
| Ивановская область   | 12.7   | 12.9   | 22.8   | 16.3   | 12.9   | 8.3    | 5.9   | 5.7   |
| Калужская область    | 4.1    | 3.8    | 7.5    | 5.5    | 4.7    | 3.6    | 3.3   | 3.5   |
| Костромская область  | 5.3    | 4.3    | 7.1    | 4.8    | 4.0    | 3.0    | 2.5   | 2.5   |
| Курская область      | 9.2    | 7.8    | 11.0   | 10.0   | 8.3    | 7.0    | 5.9   | 6.0   |
| Липецкая область     | 4.7    | 6.1    | 6.0    | 4.7    | 4.3    | 3.7    | 3.5   | 3.7   |
| г. Москва            | 34.4   | 22.9   | 59.9   | 46.3   | 40.6   | 27.6   | 24.5  | 28.6  |
| Московская область   | 33.3   | 26.3   | 59.5   | 34.6   | 27.2   | 20.7   | 17.7  | 19.8  |
| Орловская область    | 7.1    | 6.1    | 8.2    | 6.6    | 5.8    | 4.6    | 3.6   | 3.8   |
| Рязанская область    | 7.5    | 7.1    | 10.2   | 8.5    | 7.0    | 5.2    | 4.7   | 4.6   |
| Смоленская область   | 5.4    | 5.0    | 10.8   | 8.9    | 7.4    | 5.9    | 5.8   | 6.7   |
| Тамбовская область   | 15.1   | 8.2    | 9.6    | 8.0    | 6.8    | 5.2    | 4.8   | 4.5   |
| Тверская область     | 7.1    | 7.1    | 15.0   | 10.5   | 8.5    | 7.2    | 6.6   | 6.7   |
| Тульская область     | 8.1    | 8.2    | 16.5   | 12.6   | 11.0   | 8.2    | 7.0   | 7.2   |
| Ярославская область  | 12.0   | 12.6   | 29.5   | 19.2   | 14.7   | 11.7   | 10.1  | 9.1   |

<sup>1)</sup> По данным Федеральной службы по труду и занятости.

**ПОТРЕБНОСТЬ РАБОТОДАТЕЛЕЙ В РАБОТНИКАХ, ЗАЯВЛЕННАЯ  
В ГОСУДАРСТВЕННЫЕ УЧРЕЖДЕНИЯ СЛУЖБЫ ЗАНЯТОСТИ <sup>1)</sup>**

(на конец года; человек)

|                                  | 2005   | 2008   | 2009   | 2010   | 2011    | 2012    | 2013    | 2014    |
|----------------------------------|--------|--------|--------|--------|---------|---------|---------|---------|
| Российская Федерация             | 816744 | 894696 | 724379 | 981948 | 1160791 | 1298347 | 1377500 | 1396439 |
| Центральный<br>федеральный округ | 285743 | 328433 | 271525 | 291898 | 316016  | 333039  | 384699  | 363291  |
| Белгородская область             | 7435   | 6676   | 7319   | 9967   | 11073   | 10235   | 12444   | 22626   |
| Брянская область                 | 4329   | 3236   | 3677   | 5235   | 7095    | 7277    | 10574   | 9568    |
| Владимирская область             | 7176   | 7116   | 4964   | 8175   | 9302    | 10631   | 14465   | 13221   |
| Воронежская область              | 9090   | 9148   | 8894   | 10453  | 13280   | 11071   | 20201   | 16786   |
| Ивановская область               | 6284   | 4102   | 4895   | 7897   | 9260    | 13544   | 14213   | 11425   |
| Калужская область                | 5785   | 9949   | 6790   | 7165   | 9158    | 9956    | 12686   | 9208    |
| Костромская область              | 5141   | 2529   | 3555   | 4606   | 4896    | 4891    | 6466    | 6745    |
| Курская область                  | 3789   | 4651   | 1956   | 2847   | 3014    | 4267    | 4594    | 5506    |
| Липецкая область                 | 4607   | 2872   | 6456   | 7508   | 8671    | 8619    | 7606    | 9273    |
| г. Москва                        | 152972 | 176395 | 156777 | 143287 | 137989  | 134144  | 149549  | 139294  |
| Московская область               | 43979  | 62059  | 36044  | 42462  | 47024   | 50386   | 62489   | 51700   |
| Орловская область                | 2581   | 3149   | 2004   | 2923   | 4087    | 5741    | 6303    | 6480    |
| Рязанская область                | 6195   | 5108   | 2989   | 6562   | 7565    | 9707    | 8999    | 9154    |
| Смоленская область               | 3935   | 2912   | 2132   | 3083   | 4776    | 5908    | 6761    | 6895    |
| Тамбовская область               | 1638   | 6397   | 7984   | 8421   | 10593   | 5731    | 7767    | 7936    |
| Тверская область                 | 5635   | 6394   | 5638   | 8447   | 11849   | 11089   | 11974   | 10891   |
| Тульская область                 | 6164   | 6745   | 6244   | 6930   | 9171    | 19254   | 14388   | 16161   |
| Ярославская область              | 9008   | 8995   | 3207   | 5930   | 7213    | 10588   | 13220   | 10422   |

<sup>1)</sup> По данным Федеральной службы по труду и занятости.

## УРОВЕНЬ ЖИЗНИ НАСЕЛЕНИЯ И СОЦИАЛЬНАЯ СФЕРА

СРЕДНЕМЕСЯЧНАЯ НОМИНАЛЬНАЯ НАЧИСЛЕННАЯ  
ЗАРАБОТНАЯ ПЛАТА РАБОТНИКОВ ОРГАНИЗАЦИЙ

(рублей)

|                                  | 2005    | 2008    | 2009    | 2010    | 2011    | 2012    | 2013    | 2014    |
|----------------------------------|---------|---------|---------|---------|---------|---------|---------|---------|
| Российская Федерация             | 8554.9  | 17290.1 | 18637.5 | 20952.2 | 23369.2 | 26628.9 | 29792.0 | 32495.4 |
| Центральный<br>федеральный округ | 9621.8  | 20665.7 | 22404.6 | 25376.9 | 28449.4 | 32186.0 | 36212.5 | 39944.8 |
| Белгородская область             | 6775.4  | 13508.5 | 14061.0 | 15938.4 | 17667.6 | 20002.1 | 22220.9 | 23895.1 |
| Брянская область                 | 5235.3  | 10220.1 | 10950.7 | 12325.6 | 13912.0 | 16530.0 | 18973.9 | 20911.0 |
| Владимирская область             | 6066.8  | 12126.1 | 13131.2 | 14484.4 | 16313.9 | 18343.4 | 20927.3 | 22580.6 |
| Воронежская область              | 5382.2  | 11490.2 | 12786.1 | 14337.3 | 16054.7 | 19538.1 | 21825.2 | 24000.7 |
| Ивановская область               | 5143.7  | 10208.8 | 11487.9 | 13123.3 | 14436.2 | 16998.1 | 18981.5 | 20592.2 |
| Калужская область                | 7066.4  | 14085.2 | 15411.1 | 17681.6 | 20000.8 | 23709.6 | 25756.6 | 28247.8 |
| Костромская область              | 5974.6  | 11456.9 | 12447.1 | 13525.8 | 14890.5 | 16895.5 | 19156.5 | 20867.4 |
| Курская область                  | 5475.9  | 11437.4 | 12487.7 | 14006.5 | 16240.8 | 18690.0 | 21234.2 | 23098.5 |
| Липецкая область                 | 6929.4  | 13372.4 | 13871.0 | 15429.8 | 17010.4 | 19416.6 | 21390.5 | 23133.4 |
| г. Москва                        | 14424.6 | 30552.1 | 33358.0 | 38410.5 | 44898.7 | 48830.4 | 55485.2 | 61207.9 |
| Московская область               | 9557.7  | 21502.8 | 23341.8 | 25417.4 | 28585.6 | 32302.5 | 35690.3 | 38598.2 |
| Орловская область                | 5430.6  | 11152.2 | 11854.3 | 13174.2 | 14528.6 | 16888.0 | 19272.5 | 20885.0 |
| Рязанская область                | 6149.7  | 12686.3 | 13439.5 | 15288.9 | 16717.7 | 19098.4 | 21796.5 | 24280.2 |
| Смоленская область               | 6190.6  | 12050.7 | 13031.5 | 14513.0 | 16189.4 | 17941.6 | 20447.3 | 22279.2 |
| Тамбовская область               | 5008.5  | 10295.7 | 11605.8 | 12623.9 | 14292.9 | 16866.3 | 19056.0 | 20757.1 |
| Тверская область                 | 6486.3  | 13064.7 | 14160.7 | 16155.3 | 17747.3 | 20246.1 | 22449.9 | 23866.0 |
| Тульская область                 | 6412.4  | 12994.1 | 14338.3 | 15640.7 | 17225.1 | 20121.3 | 23030.3 | 25872.6 |
| Ярославская область              | 7366.2  | 13802.9 | 14417.6 | 16075.8 | 18111.0 | 20397.0 | 23003.3 | 25433.5 |

## ПРОСРОЧЕННАЯ ЗАДОЛЖЕННОСТЬ ОРГАНИЗАЦИЙ

## ПО ЗАРАБОТНОЙ ПЛАТЕ

(на конец года; миллионов рублей)

|                      | 2005 | 2008 | 2009 | 2010 | 2011 | 2012 | 2013 | 2014 |
|----------------------|------|------|------|------|------|------|------|------|
| Российская Федерация | 5756 | 4674 | 3565 | 2400 | 1766 | 1560 | 1949 | 2006 |
| Центральный          |      |      |      |      |      |      |      |      |
| федеральный округ    | 1125 | 1108 | 554  | 517  | 324  | 359  | 399  | 423  |
| Белгородская область | 11   | 39   | 22   | 23   | 17   | 7    | 5    | 5    |
| Брянская область     | 99   | 106  | 37   | 34   | 4    | 1    | 20   | 57   |
| Владимирская область | 43   | 9    | 21   | 15   | 16   | 2    | 3    | 2    |
| Воронежская область  | 45   | 80   | 16   | 26   | 0.1  | 16   | 2    | -    |
| Ивановская область   | 44   | 117  | 75   | 13   | -    | 1    | -    | 33   |
| Калужская область    | 16   | 28   | 30   | 25   | 27   | 58   | 80   | 67   |
| Костромская область  | 41   | 45   | 37   | 30   | 10   | 4    | 3    | 33   |
| Курская область      | 48   | 31   | 15   | 20   | 58   | 6    | 3    | 3    |
| Липецкая область     | 23   | 37   | 18   | 9    | -    | -    | 6    | 8    |
| г. Москва            | 166  | 88   | 71   | 107  | 42   | 130  | 102  | 11   |
| Московская область   | 89   | 248  | 12   | 12   | 68   | 73   | 70   | 10   |
| Орловская область    | 65   | 72   | 29   | 10   | 0.2  | 4    | 10   | 1    |
| Рязанская область    | 38   | 41   | 8    | 12   | 3    | 2    | 4    | 8    |
| Смоленская область   | 22   | 10   | 18   | 32   | 26   | 5    | 6    | 25   |
| Тамбовская область   | 49   | 6    | 3    | -    | -    | -    | 8    | -    |
| Тверская область     | 76   | 13   | 37   | 15   | 9    | -    | 59   | 94   |
| Тульская область     | 170  | 63   | 44   | 103  | 14   | 11   | 6    | 8    |
| Ярославская область  | 80   | 76   | 61   | 32   | 29   | 39   | 12   | 58   |

## ПРОСРОЧЕННАЯ ЗАДОЛЖЕННОСТЬ ОРГАНИЗАЦИЙ

ПО ЗАРАБОТНОЙ ПЛАТЕ на 1 января 2015 г.

(миллионов рублей)

|                               | Всего  | в том числе          |   |                  |                                      |
|-------------------------------|--------|----------------------|---|------------------|--------------------------------------|
|                               |        | федерального бюджета | бюджетов субъектов Российской Федерации | местных бюджетов | из-за отсутствия собственных средств |
| Российская Федерация          | 2006.3 | -                    | -                                       | 2.5              | 2003.8                               |
| Центральный федеральный округ | 422.8  | -                    | -                                       | -                | 422.8                                |
| Белгородская область          | 4.7    | -                    | -                                       | -                | 4.7                                  |
| Брянская область              | 56.8   | -                    | -                                       | -                | 56.8                                 |
| Владимирская область          | 1.9    | -                    | -                                       | -                | 1.9                                  |
| Воронежская область           | -      | -                    | -                                       | -                | -                                    |
| Ивановская область            | 32.8   | -                    | -                                       | -                | 32.8                                 |
| Калужская область             | 66.7   | -                    | -                                       | -                | 66.7                                 |
| Костромская область           | 33.1   | -                    | -                                       | -                | 33.1                                 |
| Курская область               | 3.2    | -                    | -                                       | -                | 3.2                                  |
| Липецкая область              | 7.8    | -                    | -                                       | -                | 7.8                                  |
| г. Москва                     | 10.7   | -                    | -                                       | -                | 10.7                                 |
| Московская область            | 10.5   | -                    | -                                       | -                | 10.5                                 |
| Орловская область             | 0.7    | -                    | -                                       | -                | 0.7                                  |
| Рязанская область             | 8.3    | -                    | -                                       | -                | 8.3                                  |
| Смоленская область            | 25.0   | -                    | -                                       | -                | 25.0                                 |
| Тамбовская область            | -      | -                    | -                                       | -                | -                                    |
| Тверская область              | 93.9   | -                    | -                                       | -                | 93.9                                 |
| Тульская область              | 8.3    | -                    | -                                       | -                | 8.3                                  |
| Ярославская область           | 58.4   | -                    | -                                       | -                | 58.4                                 |

**ДОЛЯ НАСЕЛЕНИЯ С ДЕНЕЖНЫМИ ДОХОДАМИ  
НИЖЕ РЕГИОНАЛЬНОЙ ВЕЛИЧИНЫ  
ПРОЖИТОЧНОГО МИНИМУМА**  
(в процентах от общей численности населения региона)

|                                  | 2005 | 2008 | 2009 | 2010 | 2011 | 2012 | 2013 <sup>1)</sup> | 2014 <sup>2)</sup> |
|----------------------------------|------|------|------|------|------|------|--------------------|--------------------|
| Российская Федерация             | 17.8 | 13.4 | 13.0 | 12.5 | 12.7 | 10.7 | 10.8               | 11.2               |
| Центральный<br>федеральный округ |      |      |      |      |      |      |                    |                    |
| Белгородская область             | 18.1 | 10.0 | 10.1 | 8.2  | 8.6  | 6.5  | 7.4                | 7.5                |
| Брянская область                 | 20.0 | 15.7 | 15.2 | 13.5 | 12.6 | 10.5 | 11.7               | 12.4               |
| Владимирская область             | 29.5 | 19.9 | 19.5 | 17.3 | 17.5 | 15.0 | 13.5               | 13.5               |
| Воронежская область              | 23.7 | 18.2 | 20.1 | 18.4 | 17.2 | 10.3 | 9.2                | 9.0                |
| Ивановская область               | 41.3 | 22.6 | 22.7 | 20.1 | 19.0 | 13.8 | 14.1               | 14.2               |
| Калужская область                | 19.9 | 12.9 | 12.3 | 11.3 | 11.1 | 8.5  | 9.0                | 9.5                |
| Костромская область              | 23.2 | 18.2 | 19.0 | 15.7 | 16.5 | 15.1 | 14.0               | 13.5               |
| Курская область                  | 20.2 | 11.1 | 11.7 | 10.8 | 10.4 | 8.2  | 9.0                | 8.6                |
| Липецкая область                 | 15.4 | 10.5 | 9.9  | 9.9  | 10.6 | 8.4  | 7.9                | 8.0                |
| г. Москва                        | 13.3 | 12.5 | 10.3 | 10.0 | 10.0 | 9.6  | 8.9                | 9.0                |
| Московская область               | 18.4 | 9.3  | 10.6 | 10.1 | 9.6  | 6.9  | 7.6                | 7.7                |
| Орловская область                | 23.5 | 16.3 | 17.5 | 14.7 | 14.5 | 11.3 | 12.6               | 12.9               |
| Рязанская область                | 22.7 | 14.6 | 15.9 | 15.0 | 16.0 | 12.5 | 11.7               | 11.1               |
| Смоленская область               | 18.1 | 14.9 | 15.4 | 15.2 | 17.3 | 14.8 | 15.1               | 15.2               |
| Тамбовская область               | 16.9 | 11.3 | 11.9 | 10.8 | 10.7 | 9.4  | 8.2                | 9.4                |
| Тверская область                 | 18.6 | 13.9 | 14.1 | 13.2 | 13.5 | 11.4 | 11.8               | 11.9               |
| Тульская область                 | 17.4 | 13.1 | 12.5 | 11.0 | 10.9 | 9.5  | 9.7                | 9.8                |
| Ярославская область              | 17.2 | 14.1 | 15.6 | 12.8 | 13.4 | 10.9 | 10.6               | 10.1               |

<sup>1)</sup> С 2013 г. изменен порядок расчета величины прожиточного минимума на основании Федерального закона от 03.12.12 г. № 233-ФЗ «О внесении изменений в Федеральный закон «О прожиточном минимуме в Российской Федерации».

<sup>2)</sup> Предварительные данные.

**БАНКОВСКИЕ ВКЛАДЫ (ДЕПОЗИТЫ) ФИЗИЧЕСКИХ ЛИЦ НА РУБЛЕВЫХ СЧЕТАХ  
В СБЕРЕГАТЕЛЬНОМ БАНКЕ РОССИЙСКОЙ ФЕДЕРАЦИИ <sup>1)</sup>**

(на начало года; миллионов рублей)

|                                     | 2006   | 2008    | 2009    | 2010    | 2011    | 2012    | 2013    | 2014    |
|-------------------------------------|--------|---------|---------|---------|---------|---------|---------|---------|
| Российская Федерация,<br>млрд. руб. | 1225.3 | 2391.6  | 2571.8  | 3135.2  | 4183.5  | 4924.9  | 5626.9  | 6757.9  |
| Центральный<br>федеральный округ    | 523769 | 1095941 | 1146737 | 1383203 | 1839079 | 2143131 | 2413878 | 2866223 |
| Белгородская область                | 11727  | 22945   | 27200   | 32220   | 43004   | 50369   | 58600   | 71018   |
| Брянская область                    | 6713   | 12054   | 13538   | 16859   | 22921   | 27397   | 31513   | 39486   |
| Владимирская область                | 11009  | 21866   | 23166   | 28482   | 36363   | 40795   | 44823   | 52513   |
| Воронежская область                 | 22790  | 42143   | 49390   | 62876   | 85111   | 94972   | 108458  | 127906  |
| Ивановская область                  | 6978   | 12754   | 13800   | 17425   | 22463   | 25766   | 27514   | 32359   |
| Калужская область                   | 9027   | 18082   | 18952   | 23242   | 31068   | 35856   | 40115   | 48056   |
| Костромская область                 | 4457   | 8055    | 8841    | 11057   | 15207   | 17119   | 18159   | 20861   |
| Курская область                     | 6476   | 11612   | 13308   | 16638   | 22928   | 26003   | 30167   | 36145   |
| Липецкая область                    | 8905   | 16802   | 19087   | 23511   | 31726   | 36547   | 41038   | 48747   |
| г. Москва                           | 296745 | 651397  | 648254  | 765353  | 1017757 | 1195977 | 1340373 | 1588044 |
| Московская область                  | 75787  | 161596  | 183081  | 226212  | 296873  | 345968  | 392967  | 464224  |
| Орловская область                   | 5402   | 10220   | 11625   | 14450   | 18916   | 20928   | 25707   | 29812   |
| Рязанская область                   | 8660   | 15348   | 16910   | 21824   | 29475   | 34329   | 39527   | 48334   |
| Смоленская область                  | 7690   | 14835   | 16055   | 19755   | 26043   | 29747   | 32641   | 40127   |
| Тамбовская область                  | 7219   | 13365   | 14908   | 19016   | 25842   | 30970   | 35862   | 41858   |
| Тверская область                    | 8351   | 16278   | 18768   | 24379   | 33417   | 39520   | 44980   | 54830   |
| Тульская область                    | 11589  | 21215   | 22929   | 28056   | 37183   | 42874   | 49076   | 61120   |
| Ярославская область                 | 14244  | 25373   | 26923   | 31847   | 42782   | 47995   | 52358   | 60782   |

<sup>1)</sup> По данным Сбербанка России.



**СРЕДНИЙ РАЗМЕР БАНКОВСКОГО ВКЛАДА (ДЕПОЗИТА)  
ФИЗИЧЕСКИХ ЛИЦ НА РУБЛЕВЫХ СЧЕТАХ  
В СБЕРЕГАТЕЛЬНОМ БАНКЕ РОССИЙСКОЙ ФЕДЕРАЦИИ <sup>1)</sup>**  
(на начало года; рублей)

|                      | 2006  | 2008  | 2009  | 2010  | 2011  | 2012  | 2013  | 2014  |
|----------------------|-------|-------|-------|-------|-------|-------|-------|-------|
| Российская Федерация | 4628  | 8220  | 8469  | 9895  | 12415 | 13691 | 14557 | 16383 |
| Центральный          |       |       |       |       |       |       |       |       |
| федеральный округ    | 6828  | 12998 | 13098 | 15061 | 18661 | 20448 | 21282 | 23722 |
| Белгородская область | 3810  | 6763  | 7609  | 8594  | 10848 | 11797 | 12700 | 14697 |
| Брянская область     | 2514  | 4130  | 4497  | 5479  | 7054  | 8784  | 8653  | 10372 |
| Владимирская область | 3299  | 5950  | 6277  | 7508  | 9093  | 9802  | 10309 | 11664 |
| Воронежская область  | 4279  | 7319  | 8241  | 10114 | 12857 | 13217 | 13875 | 15451 |
| Ивановская область   | 3160  | 5447  | 5733  | 7096  | 8957  | 9650  | 9879  | 11228 |
| Калужская область    | 4478  | 8217  | 8317  | 9805  | 12310 | 13283 | 13804 | 15598 |
| Костромская область  | 3316  | 5465  | 5727  | 6988  | 9248  | 10280 | 9789  | 10837 |
| Курская область      | 2304  | 3867  | 4294  | 5175  | 6779  | 7354  | 8064  | 9325  |
| Липецкая область     | 3566  | 6038  | 6564  | 7780  | 9952  | 10787 | 11447 | 13051 |
| г. Москва            | 13499 | 26278 | 25031 | 27498 | 33030 | 36074 | 36541 | 39728 |
| Московская область   | 6279  | 12228 | 13322 | 15649 | 19289 | 21082 | 22432 | 24566 |
| Орловская область    | 3058  | 5346  | 5852  | 7025  | 8716  | 9119  | 10514 | 11705 |
| Рязанская область    | 3606  | 5911  | 6277  | 7854  | 9865  | 10837 | 11722 | 13566 |
| Смоленская область   | 3635  | 6461  | 6742  | 7991  | 9853  | 10705 | 11117 | 12944 |
| Тамбовская область   | 2968  | 5146  | 5585  | 6890  | 8856  | 10012 | 10957 | 12326 |
| Тверская область     | 3250  | 5870  | 6475  | 8090  | 10427 | 11475 | 12229 | 14164 |
| Тульская область     | 3333  | 5621  | 5929  | 7068  | 8854  | 9690  | 10502 | 12491 |
| Ярославская область  | 5472  | 9010  | 9255  | 10549 | 13605 | 14335 | 14740 | 16571 |

<sup>1)</sup> По данным Сбербанка России.

## ОБРАЗОВАНИЕ

**ЧИСЛЕННОСТЬ УЧАЩИХСЯ ГОСУДАРСТВЕННЫХ И МУНИЦИПАЛЬНЫХ  
ДНЕВНЫХ ОБЩЕОБРАЗОВАТЕЛЬНЫХ ОРГАНИЗАЦИЙ**

(на начало учебного года; тысяч человек)

|                      | 2005/06 | 2008/09 | 2009/10 | 2010/11 | 2011/12 | 2012/13 | 2013/14 | 2014/15             |
|----------------------|---------|---------|---------|---------|---------|---------|---------|---------------------|
| Российская Федерация | 15113   | 13363   | 13258   | 13244   | 13362   | 13445   | 13548   | 14092 <sup>1)</sup> |
| Центральный          |         |         |         |         |         |         |         |                     |
| федеральный округ    | 3417.1  | 3047.9  | 3041.4  | 3062.6  | 3098.2  | 3132.3  | 3166.9  | 3264.2              |
| Белгородская область | 158.1   | 136.9   | 136.2   | 135.6   | 136.7   | 137.2   | 138.6   | 144.3               |
| Брянская область     | 144.0   | 119.4   | 115.8   | 113.2   | 113.1   | 112.6   | 112.6   | 115.1               |
| Владимирская область | 139.1   | 121.7   | 120.4   | 121.1   | 122.1   | 122.9   | 124.3   | 127.5               |
| Воронежская область  | 229.7   | 202.5   | 200.9   | 197.2   | 194.9   | 192.2   | 191.9   | 197.2               |
| Ивановская область   | 103.1   | 86.4    | 85.2    | 84.6    | 85.5    | 86.1    | 86.7    | 88.7                |
| Калужская область    | 96.7    | 85.8    | 85.5    | 85.6    | 86.8    | 87.3    | 89.0    | 92.4                |
| Костромская область  | 70.8    | 61.4    | 60.9    | 61.1    | 61.1    | 62.1    | 62.4    | 63.7                |
| Курская область      | 128.1   | 110.0   | 106.8   | 104.9   | 104.4   | 104.1   | 103.4   | 106.0               |
| Липецкая область     | 120.8   | 105.7   | 104.1   | 104.0   | 103.1   | 103.5   | 104.0   | 106.8               |
| г. Москва            | 799.2   | 739.0   | 746.8   | 766.1   | 777.7   | 812.8   | 820.0   | 841.6               |
| Московская область   | 609.6   | 577.4   | 590.8   | 604.5   | 626.7   | 623.5   | 645.2   | 679.9               |
| Орловская область    | 85.1    | 73.0    | 71.3    | 71.2    | 70.7    | 69.6    | 69.5    | 70.7                |
| Рязанская область    | 116.0   | 98.3    | 95.5    | 95.0    | 94.1    | 95.7    | 95.4    | 97.1                |
| Смоленская область   | 98.5    | 84.1    | 81.6    | 80.5    | 80.7    | 79.9    | 80.0    | 81.4                |
| Тамбовская область   | 114.0   | 97.4    | 96.2    | 94.5    | 94.0    | 92.3    | 90.9    | 91.5                |
| Тверская область     | 137.7   | 118.3   | 116.5   | 116.3   | 117.3   | 118.3   | 119.1   | 121.8               |
| Тульская область     | 144.8   | 124.4   | 121.0   | 120.3   | 120.2   | 122.2   | 122.4   | 123.9               |
| Ярославская область  | 121.6   | 106.2   | 105.9   | 106.8   | 109.1   | 110.1   | 111.4   | 114.7               |

<sup>1)</sup> С учетом Крымского федерального округа.

**ЧИСЛЕННОСТЬ СТУДЕНТОВ ГОСУДАРСТВЕННЫХ ОБРАЗОВАТЕЛЬНЫХ  
ОРГАНИЗАЦИЙ, ОСУЩЕСТВЛЯЮЩИХ ПОДГОТОВКУ  
СПЕЦИАЛИСТОВ СРЕДНЕГО ЗВЕНА**  
(на начало учебного года; тысяч человек)

|                      | 2005/06 | 2008/09 | 2009/10 | 2010/11 | 2011/12 | 2012/13 | 2013/14 | 2014/15            |
|----------------------|---------|---------|---------|---------|---------|---------|---------|--------------------|
| Российская Федерация | 2473    | 2136    | 2052    | 2027    | 1984    | 1984    | 1858    | 1963 <sup>1)</sup> |
| Центральный          |         |         |         |         |         |         |         |                    |
| федеральный округ    | 554.1   | 470.4   | 457.2   | 452.1   | 442.5   | 440.1   | 411.6   | 429.0              |
| Белгородская область | 25.1    | 20.9    | 19.8    | 20.0    | 18.6    | 18.8    | 17.2    | 19.1               |
| Брянская область     | 23.6    | 20.7    | 19.5    | 18.9    | 17.7    | 17.3    | 16.4    | 17.1               |
| Владимирская область | 26.4    | 21.3    | 20.1    | 19.8    | 19.2    | 18.4    | 16.8    | 18.1               |
| Воронежская область  | 50.1    | 38.4    | 35.5    | 34.1    | 34.2    | 34.3    | 33.9    | 31.9               |
| Ивановская область   | 15.9    | 13.9    | 13.4    | 13.5    | 12.8    | 11.9    | 10.1    | 11.5               |
| Калужская область    | 16.6    | 13.6    | 12.7    | 13.3    | 13.2    | 13.0    | 12.8    | 12.7               |
| Костромская область  | 10.9    | 9.0     | 8.7     | 8.7     | 8.6     | 8.5     | 8.2     | 8.3                |
| Курская область      | 20.5    | 18.4    | 17.9    | 17.8    | 17.2    | 15.9    | 14.5    | 16.0               |
| Липецкая область     | 21.7    | 17.3    | 16.1    | 15.4    | 15.1    | 15.1    | 15.2    | 15.8               |
| г. Москва            | 108.2   | 102.9   | 107.8   | 109.1   | 109.0   | 111.9   | 104.7   | 105.1              |
| Московская область   | 74.5    | 64.4    | 61.1    | 58.8    | 58.0    | 58.3    | 52.4    | 57.6               |
| Орловская область    | 12.5    | 10.9    | 11.2    | 11.6    | 11.6    | 12.0    | 11.2    | 11.8               |
| Рязанская область    | 21.6    | 17.2    | 19.4    | 19.2    | 19.1    | 18.4    | 16.9    | 18.2               |
| Смоленская область   | 21.3    | 17.5    | 16.4    | 17.0    | 16.1    | 15.6    | 14.7    | 14.6               |
| Тамбовская область   | 21.3    | 16.3    | 14.5    | 14.9    | 15.0    | 15.5    | 14.6    | 15.2               |
| Тверская область     | 27.9    | 24.2    | 22.5    | 21.6    | 20.5    | 19.7    | 17.1    | 18.0               |
| Тульская область     | 29.1    | 21.7    | 20.3    | 19.1    | 18.0    | 17.1    | 15.8    | 18.0               |
| Ярославская область  | 27.2    | 22.0    | 20.5    | 19.6    | 18.7    | 18.6    | 19.2    | 20.1               |

<sup>1)</sup> С учетом Крымского федерального округа.

**ЧИСЛЕННОСТЬ СТУДЕНТОВ ГОСУДАРСТВЕННЫХ ОБРАЗОВАТЕЛЬНЫХ  
ОРГАНИЗАЦИЙ ВЫСШЕГО ОБРАЗОВАНИЯ**

(на начало учебного года; тысяч человек)

|                      | 2005/06 | 2008/09 | 2009/10 | 2010/11 | 2011/12 | 2012/13 | 2013/14 | 2014/15            |
|----------------------|---------|---------|---------|---------|---------|---------|---------|--------------------|
| Российская Федерация | 5985    | 6215    | 6136    | 5849    | 5454    | 5145    | 4762    | 4406 <sup>1)</sup> |
| Центральный          |         |         |         |         |         |         |         |                    |
| федеральный округ    | 1689.5  | 1772.8  | 1759.5  | 1651.4  | 1530.2  | 1442.8  | 1353.0  | 1226.1             |
| Белгородская область | 65.1    | 74.9    | 74.7    | 73.5    | 61.2    | 57.4    | 55.3    | 49.9               |
| Брянская область     | 40.3    | 47.0    | 49.3    | 46.6    | 42.4    | 39.5    | 35.2    | 32.2               |
| Владимирская область | 44.1    | 48.5    | 49.1    | 46.2    | 43.1    | 39.9    | 37.7    | 29.6               |
| Воронежская область  | 109.9   | 115.0   | 114.3   | 111.9   | 105.3   | 101.1   | 93.5    | 88.0               |
| Ивановская область   | 48.4    | 51.1    | 49.5    | 46.3    | 42.5    | 39.0    | 36.6    | 31.3               |
| Калужская область    | 27.0    | 25.6    | 25.8    | 25.0    | 23.0    | 21.7    | 21.2    | 19.3               |
| Костромская область  | 19.5    | 20.7    | 20.7    | 20.2    | 19.0    | 17.6    | 16.0    | 14.6               |
| Курская область      | 42.4    | 45.7    | 47.5    | 45.8    | 45.5    | 42.5    | 42.1    | 39.6               |
| Липецкая область     | 31.7    | 35.8    | 34.6    | 33.4    | 31.3    | 28.9    | 25.8    | 23.7               |
| г. Москва            | 856.7   | 893.2   | 882.0   | 807.0   | 749.5   | 707.8   | 654.5   | 593.0              |
| Московская область   | 126.8   | 133.4   | 132.8   | 117.2   | 109.1   | 101.9   | 107.5   | 96.6               |
| Орловская область    | 43.3    | 43.8    | 42.7    | 41.4    | 39.5    | 38.0    | 33.0    | 31.8               |
| Рязанская область    | 42.5    | 44.3    | 43.3    | 44.9    | 44.5    | 41.8    | 39.0    | 32.2               |
| Смоленская область   | 29.1    | 33.1    | 34.5    | 36.6    | 32.4    | 30.9    | 27.9    | 25.7               |
| Тамбовская область   | 38.9    | 41.3    | 40.3    | 39.7    | 36.0    | 33.3    | 31.6    | 29.8               |
| Тверская область     | 37.1    | 34.6    | 36.2    | 35.4    | 32.9    | 31.6    | 30.5    | 28.1               |
| Тульская область     | 43.2    | 42.6    | 40.9    | 40.1    | 35.4    | 33.1    | 31.7    | 29.2               |
| Ярославская область  | 43.5    | 43.6    | 41.3    | 40.5    | 37.7    | 36.7    | 33.9    | 31.6               |

<sup>1)</sup> С учетом Крымского федерального округа.

**ЗДРАВООХРАНЕНИЕ**  
**ЧИСЛО БОЛЬНИЧНЫХ КОЕК НА 10 000 ЧЕЛОВЕК НАСЕЛЕНИЯ <sup>1)</sup>**

(на конец года)

|                      | 2005  | 2008  | 2009  | 2010  | 2011  | 2012  | 2013  | 2014  |
|----------------------|-------|-------|-------|-------|-------|-------|-------|-------|
| Российская Федерация | 110.1 | 98.0  | 96.2  | 93.8  | 94.2  | 92.9  | 90.6  | 86.6  |
| Центральный          |       |       |       |       |       |       |       |       |
| федеральный округ    | 112.4 | 98.4  | 95.6  | 92.3  | 92.5  | 90.5  | 87.6  | 83.8  |
| Белгородская область | 111.5 | 82.6  | 81.9  | 81.4  | 80.3  | 80.9  | 80.3  | 80.4  |
| Брянская область     | 127.4 | 103.8 | 96.1  | 92.2  | 91.4  | 93.8  | 89.7  | 83.7  |
| Владимирская область | 104.2 | 79.2  | 77.5  | 77.3  | 83.9  | 84.4  | 85.3  | 84.8  |
| Воронежская область  | 107.1 | 92.3  | 90.2  | 91.1  | 94.0  | 93.2  | 91.9  | 91.9  |
| Ивановская область   | 125.7 | 106.2 | 103.9 | 104.0 | 101.4 | 104.0 | 100.4 | 96.1  |
| Калужская область    | 115.2 | 99.8  | 100.5 | 99.8  | 102.6 | 99.3  | 96.8  | 91.2  |
| Костромская область  | 158.0 | 132.3 | 110.5 | 96.6  | 99.5  | 98.3  | 95.2  | 95.8  |
| Курская область      | 114.2 | 97.9  | 94.8  | 94.0  | 91.1  | 90.0  | 87.8  | 86.8  |
| Липецкая область     | 132.2 | 115.8 | 103.5 | 99.9  | 94.1  | 86.1  | 79.4  | 83.5  |
| г. Москва            | 96.0  | 96.1  | 94.3  | 93.4  | 92.7  | 89.3  | 85.5  | 78.6  |
| Московская область   | 110.5 | 87.3  | 87.9  | 75.2  | 82.4  | 80.7  | 79.0  | 76.8  |
| Орловская область    | 118.9 | 113.6 | 102.7 | 102.1 | 101.9 | 101.6 | 100.9 | 98.7  |
| Рязанская область    | 118.7 | 109.1 | 106.7 | 99.2  | 98.3  | 96.8  | 88.9  | 80.8  |
| Смоленская область   | 125.3 | 111.7 | 112.1 | 110.3 | 109.2 | 108.7 | 107.9 | 99.5  |
| Тамбовская область   | 122.4 | 99.9  | 100.2 | 100.3 | 92.8  | 92.4  | 87.3  | 82.4  |
| Тверская область     | 124.8 | 104.0 | 102.7 | 108.4 | 106.7 | 105.6 | 100.5 | 97.8  |
| Тульская область     | 138.4 | 118.3 | 109.6 | 106.2 | 95.4  | 90.0  | 87.0  | 87.3  |
| Ярославская область  | 131.2 | 121.1 | 114.8 | 115.2 | 109.4 | 107.5 | 105.8 | 100.8 |

<sup>1)</sup> С 2008 г. – число коек круглосуточных стационаров (без коек в дневных стационарах).

**МОЩНОСТЬ ВРАЧЕБНЫХ АМБУЛАТОРНО-ПОЛИКЛИНИЧЕСКИХ ОРГАНИЗАЦИЙ  
НА 10 000 ЧЕЛОВЕК НАСЕЛЕНИЯ**

(на конец года; посещений в смену)

|                      | 2005  | 2008  | 2009  | 2010  | 2011  | 2012  | 2013  | 2014  |
|----------------------|-------|-------|-------|-------|-------|-------|-------|-------|
| Российская Федерация | 256.0 | 255.8 | 256.0 | 257.9 | 260.6 | 263.7 | 264.5 | 263.8 |
| Центральный          |       |       |       |       |       |       |       |       |
| федеральный округ    | 268.9 | 267.6 | 268.1 | 268.8 | 271.5 | 269.7 | 270.8 | 270.5 |
| Белгородская область | 224.2 | 223.5 | 232.5 | 232.4 | 239.5 | 257.4 | 259.3 | 242.6 |
| Брянская область     | 224.5 | 238.1 | 239.4 | 243.1 | 251.1 | 263.2 | 284.2 | 272.3 |
| Владимирская область | 299.8 | 318.8 | 314.3 | 314.9 | 324.4 | 320.7 | 323.7 | 328.7 |
| Воронежская область  | 208.5 | 210.5 | 214.8 | 241.3 | 253.6 | 241.2 | 239.4 | 240.1 |
| Ивановская область   | 207.7 | 214.8 | 215.2 | 276.0 | 214.7 | 233.5 | 228.4 | 230.1 |
| Калужская область    | 253.2 | 253.7 | 255.9 | 257.6 | 262.2 | 263.4 | 260.5 | 258.6 |
| Костромская область  | 214.9 | 235.5 | 227.1 | 234.2 | 247.1 | 255.4 | 259.3 | 258.7 |
| Курская область      | 226.9 | 244.8 | 248.1 | 241.4 | 244.8 | 245.5 | 250.1 | 247.6 |
| Липецкая область     | 302.5 | 309.1 | 312.0 | 320.8 | 325.5 | 328.7 | 333.0 | 337.3 |
| г. Москва            | 335.2 | 330.2 | 325.5 | 322.5 | 323.6 | 314.2 | 314.9 | 316.5 |
| Московская область   | 259.1 | 230.3 | 235.6 | 219.8 | 226.3 | 218.6 | 216.4 | 214.5 |
| Орловская область    | 230.3 | 251.9 | 249.6 | 254.2 | 257.2 | 256.1 | 260.4 | 264.3 |
| Рязанская область    | 228.5 | 235.4 | 236.3 | 236.5 | 224.5 | 247.8 | 248.4 | 252.8 |
| Смоленская область   | 250.4 | 253.9 | 258.7 | 262.0 | 270.4 | 276.3 | 282.7 | 280.3 |
| Тамбовская область   | 242.8 | 246.4 | 253.5 | 250.5 | 257.4 | 259.8 | 261.7 | 263.6 |
| Тверская область     | 202.2 | 204.3 | 201.8 | 209.9 | 218.3 | 220.7 | 223.6 | 225.8 |
| Тульская область     | 229.2 | 243.4 | 241.2 | 244.2 | 246.4 | 247.8 | 248.1 | 249.4 |
| Ярославская область  | 257.0 | 267.7 | 267.9 | 273.3 | 274.2 | 267.7 | 267.0 | 268.0 |

**ЧИСЛЕННОСТЬ ВРАЧЕЙ НА 10 000 ЧЕЛОВЕК НАСЕЛЕНИЯ <sup>1)</sup>**

(на конец года; человек)

|                      | 2005 | 2008 | 2009 | 2010 | 2011 | 2012 | 2013 | 2014 |
|----------------------|------|------|------|------|------|------|------|------|
| Российская Федерация | 48.6 | 49.3 | 49.8 | 50.1 | 51.2 | 49.1 | 48.9 | 48.5 |
| Центральный          |      |      |      |      |      |      |      |      |
| федеральный округ    | 50.9 | 52.4 | 52.8 | 53.5 | 54.9 | 51.6 | 51.0 | 50.2 |
| Белгородская область | 39.6 | 40.6 | 40.6 | 40.4 | 40.1 | 40.7 | 40.7 | 40.7 |
| Брянская область     | 36.4 | 36.3 | 36.9 | 36.2 | 36.1 | 36.7 | 36.7 | 37.1 |
| Владимирская область | 33.7 | 33.6 | 33.4 | 33.1 | 34.8 | 33.7 | 33.9 | 33.8 |
| Воронежская область  | 53.1 | 51.0 | 52.4 | 52.6 | 54.0 | 54.3 | 54.2 | 54.1 |
| Ивановская область   | 51.0 | 50.9 | 51.0 | 51.9 | 54.5 | 52.7 | 47.3 | 48.2 |
| Калужская область    | 38.8 | 38.9 | 40.1 | 39.6 | 39.9 | 40.4 | 40.7 | 40.7 |
| Костромская область  | 36.7 | 36.5 | 36.1 | 34.6 | 35.7 | 35.7 | 35.5 | 35.2 |
| Курская область      | 50.0 | 54.8 | 54.6 | 58.0 | 57.1 | 56.8 | 51.2 | 51.8 |
| Липецкая область     | 39.8 | 41.9 | 41.6 | 40.4 | 41.5 | 41.7 | 43.0 | 42.7 |
| г. Москва            | 72.7 | 75.2 | 75.9 | 77.7 | 77.9 | 68.9 | 68.6 | 66.1 |
| Московская область   | 34.7 | 36.4 | 36.0 | 35.8 | 40.8 | 38.9 | 39.0 | 38.1 |
| Орловская область    | 37.6 | 39.8 | 40.2 | 39.9 | 40.4 | 41.0 | 41.7 | 43.0 |
| Рязанская область    | 53.3 | 57.5 | 55.0 | 56.8 | 57.3 | 52.3 | 51.6 | 52.1 |
| Смоленская область   | 59.7 | 57.3 | 58.5 | 59.7 | 60.0 | 54.9 | 54.8 | 54.5 |
| Тамбовская область   | 33.7 | 34.4 | 34.6 | 34.0 | 33.9 | 34.2 | 34.5 | 34.6 |
| Тверская область     | 51.6 | 50.4 | 51.5 | 53.1 | 54.6 | 53.7 | 47.5 | 47.7 |
| Тульская область     | 33.9 | 34.1 | 33.9 | 33.1 | 33.8 | 33.7 | 33.6 | 34.6 |
| Ярославская область  | 58.1 | 60.1 | 61.6 | 62.9 | 65.8 | 58.3 | 58.0 | 57.7 |

<sup>1)</sup> С 2012 г. - без аспирантов, клинических ординаторов, интернов.

**ПРАВОНАРУШЕНИЯ**  
**ЧИСЛО ЗАРЕГИСТРИРОВАННЫХ ПРЕСТУПЛЕНИЙ <sup>1)</sup>**  
(тысяч)

|                      | 2005   | 2008   | 2009   | 2010   | 2011   | 2012   | 2013   | 2014   |
|----------------------|--------|--------|--------|--------|--------|--------|--------|--------|
| Российская Федерация | 3554.7 | 3209.9 | 2994.8 | 2628.8 | 2404.8 | 2302.2 | 2206.2 | 2190.6 |
| Центральный          |        |        |        |        |        |        |        |        |
| федеральный округ    | 780.0  | 692.4  | 669.3  | 601.3  | 563.7  | 548.4  | 526.1  | 517.8  |
| Белгородская область | 25.2   | 19.1   | 20.0   | 16.8   | 15.9   | 14.9   | 14.9   | 14.3   |
| Брянская область     | 31.0   | 26.6   | 25.6   | 23.5   | 19.5   | 18.7   | 19.1   | 17.1   |
| Владимирская область | 36.9   | 28.6   | 27.6   | 25.7   | 23.8   | 21.8   | 18.6   | 18.8   |
| Воронежская область  | 43.8   | 34.7   | 31.2   | 27.5   | 27.0   | 27.7   | 30.4   | 33.7   |
| Ивановская область   | 26.4   | 20.9   | 19.6   | 18.8   | 17.2   | 16.0   | 14.5   | 14.9   |
| Калужская область    | 26.1   | 21.3   | 19.7   | 18.0   | 15.1   | 14.8   | 15.7   | 16.8   |
| Костромская область  | 17.4   | 11.2   | 10.7   | 9.9    | 9.2    | 8.4    | 7.7    | 8.0    |
| Курская область      | 26.2   | 22.7   | 20.5   | 18.3   | 16.9   | 15.1   | 13.2   | 13.2   |
| Липецкая область     | 18.6   | 19.6   | 17.8   | 16.3   | 15.4   | 13.5   | 13.3   | 12.3   |
| г. Москва            | 218.0  | 211.9  | 212.1  | 185.9  | 173.6  | 180.2  | 175.0  | 182.9  |
| Московская область   | 116.4  | 121.2  | 121.0  | 114.5  | 113.9  | 109.3  | 107.2  | 91.1   |
| Орловская область    | 18.9   | 16.9   | 15.1   | 13.7   | 12.6   | 13.2   | 12.2   | 11.7   |
| Рязанская область    | 17.3   | 13.5   | 11.1   | 10.6   | 9.7    | 9.5    | 9.7    | 9.7    |
| Смоленская область   | 28.6   | 23.1   | 22.8   | 20.9   | 18.2   | 17.0   | 14.8   | 13.8   |
| Тамбовская область   | 22.9   | 17.6   | 16.0   | 13.8   | 13.5   | 11.7   | 11.7   | 11.5   |
| Тверская область     | 40.6   | 35.7   | 33.9   | 29.8   | 28.9   | 25.5   | 20.1   | 20.3   |
| Тульская область     | 20.5   | 18.2   | 18.0   | 15.9   | 14.7   | 13.9   | 12.6   | 12.3   |
| Ярославская область  | 45.2   | 29.5   | 26.7   | 21.3   | 18.5   | 17.3   | 15.4   | 15.5   |

<sup>1)</sup> По данным Министерства внутренних дел Российской Федерации.



## ВАЛОВОЙ РЕГИОНАЛЬНЫЙ ПРОДУКТ

### ИНДЕКС ФИЗИЧЕСКОГО ОБЪЕМА ВАЛОВОГО РЕГИОНАЛЬНОГО ПРОДУКТА

(процентов)

|                      | 2005  | 2008  | 2009  | 2010  | 2011  | 2012  | 2013  |
|----------------------|-------|-------|-------|-------|-------|-------|-------|
| Российская Федерация | 107.6 | 105.7 | 92.4  | 104.6 | 105.4 | 103.1 | 101.8 |
| Центральный          |       |       |       |       |       |       |       |
| федеральный округ    | 109.8 | 107.5 | 89.2  | 103.0 | 104.8 | 103.7 | 101.6 |
| Белгородская область | 107.4 | 112.3 | 101.5 | 109.8 | 111.0 | 105.5 | 103.0 |
| Брянская область     | 105.9 | 106.2 | 91.2  | 104.5 | 108.2 | 108.3 | 101.0 |
| Владимирская область | 100.2 | 101.2 | 94.8  | 106.7 | 102.9 | 102.2 | 101.4 |
| Воронежская область  | 106.3 | 108.0 | 96.3  | 101.2 | 111.4 | 109.3 | 102.2 |
| Ивановская область   | 104.8 | 99.9  | 93.2  | 101.8 | 100.6 | 96.4  | 105.1 |
| Калужская область    | 105.6 | 115.8 | 93.6  | 110.1 | 112.9 | 109.6 | 97.2  |
| Костромская область  | 103.6 | 103.9 | 90.2  | 106.3 | 103.9 | 104.1 | 102.3 |
| Курская область      | 104.5 | 104.1 | 96.0  | 103.0 | 108.4 | 104.7 | 104.2 |
| Липецкая область     | 101.7 | 103.6 | 93.5  | 104.0 | 104.8 | 101.8 | 103.4 |
| г. Москва            | 112.5 | 107.7 | 87.2  | 101.4 | 102.8 | 103.0 | 101.0 |
| Московская область   | 107.6 | 108.2 | 90.4  | 107.7 | 108.1 | 104.8 | 102.2 |
| Орловская область    | 107.9 | 106.3 | 85.8  | 103.4 | 113.3 | 103.9 | 101.8 |
| Рязанская область    | 105.7 | 103.8 | 93.6  | 104.5 | 108.6 | 105.0 | 102.5 |
| Смоленская область   | 105.0 | 107.6 | 95.4  | 107.4 | 104.7 | 104.2 | 104.5 |
| Тамбовская область   | 104.5 | 105.8 | 99.6  | 97.0  | 112.8 | 108.9 | 109.2 |
| Тверская область     | 102.0 | 107.4 | 91.5  | 103.4 | 105.7 | 100.0 | 101.0 |
| Тульская область     | 106.5 | 107.4 | 93.1  | 103.6 | 105.3 | 102.5 | 104.4 |
| Ярославская область  | 105.9 | 101.1 | 91.9  | 103.0 | 107.0 | 104.6 | 102.6 |

## ВАЛОВОЙ РЕГИОНАЛЬНЫЙ ПРОДУКТ НА ДУШУ НАСЕЛЕНИЯ

(в текущих основных ценах; рублей)

|                      | 2005     | 2008     | 2009     | 2010     | 2011     | 2012     | 2013     |
|----------------------|----------|----------|----------|----------|----------|----------|----------|
| Российская Федерация |          |          |          |          |          |          |          |
| (из суммы областей)  | 125658.7 | 237552.2 | 224163.3 | 263828.6 | 317515.3 | 348641.5 | 376383.0 |
| Центральный          |          |          |          |          |          |          |          |
| федеральный округ    | 164887.9 | 331472.2 | 297793.0 | 350204.2 | 417288.1 | 451517.2 | 489708.3 |
| Белгородская область | 95911.2  | 208548.1 | 199046.1 | 260015.6 | 331010.0 | 354570.6 | 369139.1 |
| Брянская область     | 49923.4  | 96885.4  | 98014.5  | 114777.6 | 137187.1 | 164726.6 | 178926.9 |
| Владимирская область | 58261.0  | 119941.8 | 127815.1 | 155494.2 | 181842.6 | 200456.4 | 216916.6 |
| Воронежская область  | 56534.5  | 122591.1 | 129112.5 | 148432.6 | 203575.5 | 241947.4 | 260409.5 |
| Ивановская область   | 40039.1  | 80708.5  | 81286.7  | 103280.0 | 121945.5 | 129448.3 | 150791.8 |
| Калужская область    | 69192.2  | 147929.5 | 152611.6 | 186347.8 | 232722.0 | 283299.9 | 291955.0 |
| Костромская область  | 63304.4  | 119071.5 | 116856.2 | 146536.9 | 175626.6 | 198142.5 | 217606.0 |
| Курская область      | 72995.3  | 146276.4 | 141833.5 | 171322.1 | 203676.0 | 221537.3 | 243267.5 |
| Липецкая область     | 121376.2 | 219135.8 | 192165.2 | 211610.6 | 246213.8 | 251960.8 | 271125.4 |
| г. Москва            | 381997.1 | 734242.0 | 628930.3 | 730774.2 | 859355.1 | 895017.9 | 965842.7 |
| Московская область   | 104738.3 | 237595.8 | 217339.7 | 259421.5 | 304342.6 | 336650.6 | 359799.4 |
| Орловская область    | 64180.4  | 120531.4 | 113848.8 | 134533.8 | 167464.9 | 187659.7 | 212867.4 |
| Рязанская область    | 70665.8  | 128211.5 | 131891.2 | 154844.8 | 186187.2 | 221430.1 | 243913.8 |
| Смоленская область   | 63687.0  | 121012.7 | 125743.1 | 156567.3 | 184184.9 | 206391.7 | 232202.8 |
| Тамбовская область   | 55573.9  | 108653.3 | 123512.0 | 131456.7 | 159543.0 | 188418.7 | 219948.4 |
| Тверская область     | 68048.7  | 139216.2 | 144257.9 | 161305.0 | 189484.3 | 200327.2 | 219160.7 |
| Тульская область     | 71587.4  | 146465.6 | 136851.6 | 152571.7 | 180866.3 | 202302.5 | 227287.4 |
| Ярославская область  | 99335.1  | 166711.8 | 165757.6 | 187875.5 | 225777.7 | 257426.7 | 283656.6 |

**СТРУКТУРА ВАЛОВОГО РЕГИОНАЛЬНОГО ПРОДУКТА  
ПО ВИДАМ ПЕРВИЧНЫХ ДОХОДОВ**

**в 2013 г.**

(в процентах)

|                      | Валовой<br>региональный<br>продукт | Оплата труда<br>наемных ра-<br>ботников (без<br>учета скрытой<br>оплаты<br>труда и<br>смешанных<br>доходов) | Другие<br>чистые<br>налоги на<br>производство | Валовая при-<br>быль эконо-<br>мики и вало-<br>вые смешан-<br>ные доходы |
|----------------------|------------------------------------|---|---|--|
| Российская Федерация |                                    |   |   |  |
| (из суммы областей)  | 100.0                              | 41.6  | 1.6   | 56.8   |
| Центральный          |                                    |   |   |  |
| федеральный округ    | 100.0                              | 40.3  | 1.5   | 58.3   |
| Белгородская область | 100.0                              | 32.0  | 1.8   | 66.1   |
| Брянская область     | 100.0                              | 44.8  | 1.4   | 53.8   |
| Владимирская область | 100.0                              | 53.4  | 1.8   | 44.8   |
| Воронежская область  | 100.0                              | 46.4  | 1.9   | 51.8   |
| Ивановская область   | 100.0                              | 56.1  | 2.0   | 41.9   |
| Калужская область    | 100.0                              | 47.7  | 2.0   | 50.3   |
| Костромская область  | 100.0                              | 46.9  | 1.7   | 51.4   |
| Курская область      | 100.0                              | 42.3  | 1.8   | 55.9   |
| Липецкая область     | 100.0                              | 42.5  | 2.5   | 55.0   |
| г. Москва            | 100.0                              | 36.3  | 1.1   | 62.6   |
| Московская область   | 100.0                              | 48.0  | 2.4   | 49.6   |
| Орловская область    | 100.0                              | 48.6  | 1.4   | 50.0   |
| Рязанская область    | 100.0                              | 47.0  | 2.0   | 51.0   |
| Смоленская область   | 100.0                              | 48.7  | 1.9   | 49.4   |
| Тамбовская область   | 100.0                              | 40.5  | 1.6   | 57.8   |
| Тверская область     | 100.0                              | 52.8  | 2.8   | 44.4   |
| Тульская область     | 100.0                              | 48.2  | 1.8   | 50.0   |
| Ярославская область  | 100.0                              | 50.4  | 2.3   | 47.3   |

**ПРЕДПРИЯТИЯ И ОРГАНИЗАЦИИ****ЧИСЛО ХОЗЯЙСТВУЮЩИХ СУБЪЕКТОВ**

(на конец года)

|                         | 2005    | 2008    | 2009    | 2010    | 2011    | 2012    | 2013    | 2014    |
|-------------------------|---------|---------|---------|---------|---------|---------|---------|---------|
| Российская Федерация,   |         |         |         |         |         |         |         |         |
| тыс.                    | 4767.3  | 4771.9  | 4907.8  | 4823.3  | 4866.6  | 4886.4  | 4843.4  | 4886.0  |
| Центральный             |         |         |         |         |         |         |         |         |
| федеральный округ, тыс. | 1879.6  | 1773.2  | 1832.2  | 1871.0  | 1933.6  | 1991.7  | 1900.6  | 1883.5  |
| Белгородская область    | 25857   | 29872   | 31180   | 32748   | 33462   | 33469   | 34821   | 36123   |
| Брянская область        | 20209   | 21241   | 21556   | 21810   | 21807   | 21601   | 22152   | 22744   |
| Владимирская область    | 27868   | 33798   | 34560   | 35952   | 35422   | 34833   | 35383   | 35413   |
| Воронежская область     | 55317   | 55845   | 53870   | 52941   | 54221   | 54218   | 56126   | 57592   |
| Ивановская область      | 29121   | 28963   | 30584   | 32341   | 30890   | 30533   | 32911   | 34453   |
| Калужская область       | 27880   | 26319   | 26432   | 27135   | 26761   | 26766   | 27462   | 28157   |
| Костромская область     | 17274   | 18149   | 18548   | 17407   | 17552   | 17916   | 18060   | 17642   |
| Курская область         | 25737   | 22136   | 22763   | 23128   | 23080   | 23156   | 23424   | 24523   |
| Липецкая область        | 21240   | 21045   | 21412   | 21895   | 21075   | 20731   | 21341   | 21766   |
| г. Москва               | 1221514 | 1066169 | 1106897 | 1161504 | 1218656 | 1281657 | 1173170 | 1142555 |
| Московская область      | 195025  | 224666  | 239204  | 224181  | 236263  | 235814  | 243124  | 250244  |
| Орловская область       | 15793   | 16486   | 16923   | 16509   | 16231   | 16259   | 16564   | 16630   |
| Рязанская область       | 31931   | 34732   | 34837   | 33643   | 33603   | 33048   | 33252   | 33926   |
| Смоленская область      | 23632   | 25007   | 25823   | 25578   | 25728   | 25363   | 26407   | 27041   |
| Тамбовская область      | 16216   | 19161   | 18770   | 19063   | 17926   | 17724   | 17924   | 17908   |
| Тверская область        | 48075   | 46803   | 41901   | 42301   | 37768   | 35291   | 35614   | 36127   |
| Тульская область        | 35768   | 38480   | 39822   | 37821   | 37591   | 37220   | 36942   | 35213   |
| Ярославская область     | 41111   | 44472   | 47104   | 45021   | 45599   | 46070   | 45897   | 45492   |

**ДОБЫЧА ПОЛЕЗНЫХ ИСКОПАЕМЫХ, ОБРАБАТЫВАЮЩИЕ  
ПРОИЗВОДСТВА, ПРОИЗВОДСТВО И РАСПРЕДЕЛЕНИЕ  
ЭЛЕКТРОЭНЕРГИИ, ГАЗА И ВОДЫ**

**ОБЪЕМ ОТГРУЖЕННЫХ ТОВАРОВ СОБСТВЕННОГО ПРОИЗВОДСТВА, ВЫПОЛНЕННЫХ  
РАБОТ И УСЛУГ СОБСТВЕННЫМИ СИЛАМИ ПО ВИДАМ ЭКОНОМИЧЕСКОЙ  
ДЕЯТЕЛЬНОСТИ**

(в фактически действовавших ценах; миллионов рублей)

|                       | Добыча полезных ископаемых |        |        |        |        |        |         |         |
|-----------------------|----------------------------|--------|--------|--------|--------|--------|---------|---------|
|                       | 2005                       | 2008   | 2009   | 2010   | 2011   | 2012   | 2013    | 2014    |
| Российская Федерация, |                            |        |        |        |        |        |         |         |
| млрд. руб.            | 3062                       | 5272   | 5091   | 6218   | 8020   | 8950   | 9748    | 10172   |
| Центральный           |                            |        |        |        |        |        |         |         |
| федеральный округ     | 76390                      | 590703 | 548343 | 623877 | 833562 | 892151 | 1519546 | 1488957 |
| Белгородская область  | 40390                      | 62221  | 35375  | 73704  | 110158 | 94390  | 96017   | 84152   |
| Брянская область      | 136                        | 158    | 172    | 248    | 370    | 409    | 388     | 437     |
| Владимирская область  | 552                        | 1672   | 1303   | 1517   | 1632   | 2143   | 3643    | 4537    |
| Воронежская область   | 988                        | 2816   | 2865   | 2737   | 3100   | 5618   | 7982    | 5431    |
| Ивановская область    | 247                        | 676    | 429    | 596    | 664    | 740    | 687     | 787     |
| Калужская область     | 928                        | 2236   | 1652   | 2001   | 1530   | 1616   | 3524    | 4582    |
| Костромская область   | 91                         | 230    | 146    | 185    | 254    | 233    | 297     | 344     |
| Курская область       | 21015                      | 33709  | 16707  | 38473  | 53257  | 48979  | 50093   | 43030   |
| Липецкая область      | 1203                       | 4124   | 3084   | 3046   | 3655   | 5140   | 5618    | 5748    |
| г. Москва             | 4141                       | 464034 | 472047 | 488055 | 643044 | 713336 | 1330198 | 1321373 |
| Московская область    | 3784                       | 11931  | 9612   | 7184   | 7456   | 8514   | 9101    | 7764    |
| Орловская область     | 71                         | 130    | 93     | 89.9   | 182    | 288    | 136     | 129     |
| Рязанская область     | 616                        | 1239   | 940    | 1527   | 1806   | 2237   | 2466    | 1885    |
| Смоленская область    | 620                        | 1306   | 950    | 1104   | 1270   | 1777   | 1990    | 1364    |
| Тамбовская область    | 56                         | 82     | 195    | 97.8   | 96.9   | 115    | 163     | 238     |
| Тверская область      | 225                        | 822    | 384    | 922    | 1343   | 1961   | 1772    | 1517    |
| Тульская область      | 955                        | 2678   | 1895   | 1810   | 2310   | 3569   | 4336    | 4476    |
| Ярославская область   | 372                        | 637    | 494    | 581    | 1433   | 1086   | 1135    | 1291    |

|                       | Обрабатывающие производства |         |         |         |         |         |         |         |
|-----------------------|-----------------------------|---------|---------|---------|---------|---------|---------|---------|
|                       | 2005                        | 2008    | 2009    | 2010    | 2011    | 2012    | 2013    | 2014    |
| Российская Федерация, |                             |         |         |         |         |         |         |         |
| млрд. руб.            | 8872                        | 16864   | 14352   | 18881   | 22813   | 25111   | 27133   | 28757   |
| Центральный           |                             |         |         |         |         |         |         |         |
| федеральный округ     | 2587948                     | 5304670 | 4483283 | 5726918 | 6764832 | 7455335 | 8821174 | 9220067 |
| Белгородская область  | 101734                      | 270781  | 241638  | 319536  | 369161  | 409330  | 404467  | 455728  |
| Брянская область      | 36954                       | 72687   | 57848   | 73863   | 91982   | 110055  | 117647  | 120866  |
| Владимирская область  | 81952                       | 160853  | 142252  | 189370  | 222325  | 244800  | 270978  | 310812  |
| Воронежская область   | 76779                       | 139869  | 132503  | 175892  | 228302  | 250019  | 258914  | 289494  |
| Ивановская область    | 27398                       | 54707   | 49501   | 70363   | 73821   | 82750   | 91907   | 79777   |
| Калужская область     | 55376                       | 151481  | 153673  | 281124  | 356188  | 420364  | 428617  | 498769  |
| Костромская область   | 24827                       | 63379   | 49822   | 70201   | 81591   | 96283   | 100103  | 98370   |
| Курская область       | 35524                       | 69999   | 70859   | 82608   | 94857   | 104612  | 114020  | 119511  |
| Липецкая область      | 180855                      | 317543  | 228463  | 303619  | 355824  | 382979  | 386962  | 446908  |
| г. Москва             | 1002261                     | 2129463 | 1638278 | 2049658 | 2405167 | 2655111 | 3761464 | 3712670 |
| Московская область    | 523215                      | 1069303 | 1032253 | 1241243 | 1425058 | 1528670 | 1611823 | 1716919 |
| Орловская область     | 34782                       | 49613   | 40435   | 53966   | 66442   | 70810   | 71709   | 79264   |
| Рязанская область     | 53929                       | 105334  | 96548   | 129847  | 148009  | 173419  | 191486  | 201002  |
| Смоленская область    | 51398                       | 86744   | 80049   | 105017  | 121947  | 129460  | 137851  | 136660  |
| Тамбовская область    | 23070                       | 43779   | 46862   | 50413   | 80490   | 83331   | 89453   | 100840  |
| Тверская область      | 59322                       | 119022  | 103601  | 124106  | 142949  | 165889  | 179909  | 175091  |
| Тульская область      | 125102                      | 246030  | 190036  | 243146  | 308752  | 327597  | 366469  | 422776  |
| Ярославская область   | 93471                       | 154084  | 128661  | 162944  | 191968  | 219859  | 237394  | 258385  |

Продолжение

| Производство и распределение электроэнергии, газа и воды |        |        |        |         |         |         |         |         |
|--|--------|--------|--------|---------|---------|---------|---------|---------|
|  | 2005   | 2008   | 2009   | 2010    | 2011    | 2012    | 2013    | 2014    |
| Российская Федерация,                                    |        |        |        |         |         |         |         |         |
| млрд. руб.   | 1691   | 2573   | 3030   | 3665    | 4219    | 4160    | 4492    | 4479    |
| Центральный  |        |        |        |         |         |         |         |         |
| федеральный округ  | 492032 | 761655 | 920480 | 1156520 | 1392745 | 1298228 | 1368387 | 1324577 |
| Белгородская область                                     | 14706  | 17132  | 18758  | 22525   | 25058   | 25259   | 28868   | 26387   |
| Брянская область   | 7848   | 9274   | 10540  | 12959   | 14010   | 14102   | 10924   | 13326   |
| Владимирская область                                     | 12290  | 17246  | 20017  | 22523   | 26368   | 28155   | 30057   | 31101   |
| Воронежская область                                      | 16246  | 27017  | 34451  | 42016   | 42596   | 47265   | 55283   | 52844   |
| Ивановская область                                       | 11568  | 16125  | 18128  | 24728   | 25071   | 25238   | 27609   | 25973   |
| Калужская область  | 12331  | 9189   | 14980  | 13024   | 15088   | 16812   | 17953   | 17266   |
| Костромская область                                      | 13621  | 20891  | 21175  | 24703   | 29461   | 30807   | 33562   | 35644   |
| Курская область  | 23212  | 34961  | 44433  | 54343   | 55638   | 51342   | 50937   | 59714   |
| Липецкая область   | 16893  | 16667  | 17952  | 22716   | 26349   | 26035   | 27089   | 27330   |
| г. Москва  | 158824 | 292051 | 351595 | 449391  | 593779  | 528916  | 561464  | 550549  |
| Московская область                                       | 91538  | 136929 | 181525 | 243277  | 306841  | 262031  | 259976  | 201712  |
| Орловская область  | 8135   | 7347   | 8236   | 9690    | 13674   | 13668   | 10280   | 17934   |
| Рязанская область  | 16108  | 23401  | 25243  | 29031   | 33583   | 33277   | 36072   | 35475   |
| Смоленская область                                       | 23392  | 35850  | 44413  | 53812   | 45821   | 46344   | 52194   | 52117   |
| Тамбовская область                                       | 6506   | 8998   | 9748   | 10714   | 11941   | 13264   | 14354   | 14714   |
| Тверская область   | 22640  | 42660  | 48213  | 59476   | 62821   | 69644   | 82430   | 90532   |
| Тульская область   | 18988  | 24608  | 26831  | 33875   | 34306   | 35501   | 35887   | 40199   |
| Ярославская область                                      | 17189  | 21309  | 24241  | 27718   | 30340   | 30570   | 33447   | 32701   |

ИНДЕКСЫ ПРОМЫШЛЕННОГО ПРОИЗВОДСТВА <sup>1)</sup>

(в процентах к предыдущему году)

|                                    | 2005  | 2008  | 2009  | 2010  | 2011  | 2012  | 2013  | 2014  |
|------------------------------------|-------|-------|-------|-------|-------|-------|-------|-------|
| Российская Федерация <sup>2)</sup> | 105.1 | 100.6 | 89.3  | 107.3 | 105.0 | 103.4 | 100.4 | 101.7 |
| Центральный                        |       |       |       |       |       |       |       |       |
| федеральный округ                  | 112.4 | 97.5  | 91.8  | 105.5 | 106.9 | 105.7 | 101.4 | 101.4 |
| Белгородская область               | 112.9 | 112.7 | 103.5 | 113.9 | 108.7 | 105.6 | 102.1 | 102.5 |
| Брянская область                   | 116.1 | 103.2 | 76.6  | 122.9 | 110.6 | 115.7 | 96.8  | 102.1 |
| Владимирская область               | 101.4 | 112.3 | 84.4  | 114.7 | 107.4 | 103.4 | 108.0 | 109.2 |
| Воронежская область                | 111.0 | 103.6 | 99.4  | 106.6 | 110.1 | 129.7 | 106.1 | 108.0 |
| Ивановская область                 | 110.1 | 99.4  | 85.5  | 107.9 | 105.7 | 104.6 | 106.2 | 97.3  |
| Калужская область                  | 105.8 | 122.9 | 94.7  | 133.5 | 125.3 | 110.2 | 105.9 | 103.9 |
| Костромская область                | 108.9 | 100.2 | 83.8  | 115.7 | 108.2 | 103.7 | 104.6 | 100.0 |
| Курская область                    | 104.5 | 95.0  | 100.0 | 106.5 | 104.6 | 103.3 | 100.8 | 105.8 |
| Липецкая область                   | 102.3 | 94.3  | 86.9  | 110.7 | 111.1 | 107.4 | 100.3 | 102.9 |
| г. Москва                          | 123.5 | 88.1  | 93.7  | 97.8  | 100.7 | 100.4 | 95.3  | 98.9  |
| Московская область                 | 114.1 | 106.0 | 86.8  | 107.1 | 109.7 | 107.9 | 105.2 | 104.1 |
| Орловская область                  | 110.1 | 97.3  | 76.2  | 118.1 | 107.8 | 106.4 | 100.4 | 104.9 |
| Рязанская область                  | 105.9 | 105.5 | 88.8  | 111.6 | 109.7 | 100.8 | 105.7 | 102.0 |
| Смоленская область                 | 104.7 | 96.1  | 94.5  | 106.1 | 102.7 | 105.9 | 104.7 | 101.7 |
| Тамбовская область                 | 102.6 | 100.2 | 100.0 | 102.5 | 116.4 | 112.9 | 106.2 | 108.5 |
| Тверская область                   | 108.9 | 104.0 | 77.9  | 107.2 | 105.9 | 111.0 | 102.1 | 96.7  |
| Тульская область                   | 104.9 | 101.5 | 90.0  | 110.9 | 120.0 | 108.4 | 110.5 | 104.5 |
| Ярославская область                | 105.5 | 99.0  | 83.4  | 106.2 | 111.3 | 104.1 | 98.5  | 104.6 |

<sup>1)</sup> Агрегированный индекс производства по видам экономической деятельности «Добыча полезных ископаемых», «Обрабатывающие производства», «Производство и распределение электроэнергии, газа и воды».

С января 2014 г. Федеральная служба государственной статистики осуществила переход при расчете индексов производства на новый 2010 базисный год. В соответствии с международными требованиями и действующей практикой национальных статистических служб осуществлен обязательный при переходе на новый базисный год ретроспективный пересчет индексов производства за 2010-2013 гг.

<sup>2)</sup> С учетом поправки на неформальную деятельность.



## СЕЛЬСКОЕ ХОЗЯЙСТВО

## ИНДЕКСЫ ПРОИЗВОДСТВА ПРОДУКЦИИ СЕЛЬСКОГО ХОЗЯЙСТВА

(в хозяйствах всех категорий;  
в сопоставимых ценах в процентах к предыдущему году)

|                      | 2005  | 2008  | 2009  | 2010  | 2011  | 2012  | 2013  | 2014 <sup>1)</sup>  |
|----------------------|-------|-------|-------|-------|-------|-------|-------|---------------------|
| Российская Федерация | 101.6 | 110.8 | 101.4 | 88.7  | 123.0 | 95.2  | 105.8 | 103.7 <sup>2)</sup> |
| Центральный          |       |       |       |       |       |       |       |                     |
| федеральный округ    | 102.9 | 114.2 | 104.0 | 84.5  | 134.7 | 104.3 | 106.3 | 104.4               |
| Белгородская область | 114.8 | 127.2 | 108.7 | 100.0 | 132.1 | 108.4 | 108.2 | 105.0               |
| Брянская область     | 95.6  | 108.4 | 104.0 | 94.7  | 127.9 | 105.7 | 112.4 | 115.1               |
| Владимирская область | 108.8 | 94.6  | 112.1 | 79.5  | 130.1 | 110.9 | 94.0  | 106.6               |
| Воронежская область  | 100.7 | 126.4 | 100.1 | 72.9  | 166.9 | 104.7 | 109.2 | 100.5               |
| Ивановская область   | 96.0  | 90.4  | 107.3 | 91.5  | 108.7 | 97.1  | 94.7  | 96.1                |
| Калужская область    | 93.9  | 102.1 | 105.6 | 92.6  | 108.3 | 103.9 | 92.8  | 103.5               |
| Костромская область  | 98.6  | 98.4  | 101.7 | 89.1  | 115.2 | 100.3 | 96.2  | 99.3                |
| Курская область      | 101.4 | 121.0 | 99.7  | 80.0  | 149.2 | 109.7 | 115.1 | 113.7               |
| Липецкая область     | 109.6 | 119.7 | 102.2 | 78.3  | 147.4 | 102.8 | 112.6 | 100.0               |
| Московская область   | 101.3 | 99.2  | 107.3 | 84.1  | 121.9 | 93.2  | 97.9  | 100.8               |
| Орловская область    | 99.8  | 125.6 | 100.9 | 85.0  | 131.8 | 105.2 | 106.5 | 107.3               |
| Рязанская область    | 102.7 | 116.7 | 108.9 | 74.3  | 120.5 | 106.8 | 96.7  | 104.6               |
| Смоленская область   | 93.3  | 100.2 | 97.5  | 92.3  | 116.6 | 100.6 | 102.2 | 95.3                |
| Тамбовская область   | 109.5 | 124.2 | 100.1 | 73.0  | 163.9 | 107.9 | 125.8 | 103.2               |
| Тверская область     | 93.5  | 98.8  | 98.8  | 93.5  | 131.5 | 92.8  | 100.1 | 99.2                |
| Тульская область     | 104.3 | 112.7 | 105.4 | 77.5  | 115.5 | 106.3 | 94.2  | 108.9               |
| Ярославская область  | 101.1 | 100.0 | 103.8 | 92.7  | 112.2 | 107.8 | 98.5  | 107.6               |
| г. Москва            | -     | -     | -     | -     | -     | 114.2 | 88.9  | 89.9                |

<sup>1)</sup> Предварительные данные.<sup>2)</sup> Без учета Крымского федерального округа.

**ПОСЕВНЫЕ ПЛОЩАДИ  
ВСЕХ СЕЛЬСКОХОЗЯЙСТВЕННЫХ КУЛЬТУР**  
(в хозяйствах всех категорий, тысяч гектаров)

|                                   | 2005   | 2008   | 2009   | 2010   | 2011   | 2012   | 2013   | 2014               |
|-----------------------------------|--------|--------|--------|--------|--------|--------|--------|--------------------|
| Российская Федерация,             |        |        |        |        |        |        |        |                    |
| млн. га                           | 75.8   | 76.9   | 77.8   | 75.2   | 76.7   | 76.3   | 78.1   | 78.5 <sup>1)</sup> |
| Центральный<br>федеральный округ, |        |        |        |        |        |        |        |                    |
| млн. га                           | 14.0   | 14.0   | 14.3   | 13.9   | 14.5   | 14.5   | 14.9   | 14.8               |
| Белгородская область              | 1287.5 | 1385.7 | 1388.3 | 1248.5 | 1369.1 | 1389.3 | 1432.2 | 1440.9             |
| Брянская область                  | 654.8  | 641.2  | 658.7  | 671.6  | 727.4  | 755.9  | 780.4  | 815.1              |
| Владимирская область              | 409.1  | 377.9  | 351.7  | 331.2  | 336.6  | 340.1  | 336.3  | 325.7              |
| Воронежская область               | 2147.9 | 2333.8 | 2443.7 | 2336.6 | 2473.5 | 2496.4 | 2550.9 | 2548.6             |
| Ивановская область                | 256.9  | 238.7  | 234.8  | 219.2  | 227.0  | 220.1  | 226.3  | 226.4              |
| Калужская область                 | 370.7  | 341.4  | 327.5  | 302.1  | 310.4  | 318.2  | 312.9  | 309.8              |
| Костромская область               | 328.8  | 258.5  | 238.6  | 207.1  | 199.2  | 190.0  | 191.5  | 191.8              |
| Курская область                   | 1197.6 | 1327.5 | 1356.6 | 1355.3 | 1459.3 | 1481.7 | 1543.2 | 1558.2             |
| Липецкая область                  | 1050.0 | 1151.1 | 1193.8 | 1214.4 | 1232.0 | 1212.7 | 1293.4 | 1277.8             |
| Московская область                | 699.4  | 611.6  | 575.8  | 550.7  | 547.8  | 523.1  | 505.6  | 518.3              |
| Орловская область                 | 1079.9 | 1025.8 | 1082.5 | 1076.5 | 1083.1 | 1099.1 | 1123.1 | 1108.5             |
| Рязанская область                 | 808.2  | 808.6  | 794.7  | 771.1  | 802.6  | 819.0  | 845.2  | 813.7              |
| Смоленская область                | 547.4  | 451.0  | 455.3  | 455.8  | 474.3  | 474.9  | 453.7  | 405.5              |
| Тамбовская область                | 1282.1 | 1414.8 | 1461.3 | 1426.7 | 1500.8 | 1474.9 | 1617.8 | 1645.3             |
| Тверская область                  | 688.9  | 571.6  | 617.6  | 633.1  | 652.4  | 643.7  | 635.5  | 582.3              |
| Тульская область                  | 739.6  | 689.2  | 721.7  | 749.5  | 746.7  | 733.4  | 739.4  | 742.7              |
| Ярославская область               | 442.3  | 372.4  | 355.1  | 337.3  | 344.1  | 331.1  | 321.2  | 315.4              |
| г. Москва                         | -      | -      | -      | -      | -      | 18.6   | 14.0   | 15.1               |

<sup>1)</sup> С учетом Крымского федерального округа.

**ВАЛОВОЙ СБОР ЗЕРНА (в весе после доработки)**  
(в хозяйствах всех категорий; тысяч тонн)

|   | 2005   | 2008   | 2009   | 2010   | 2011   | 2012   | 2013   | 2014                |
|---|--------|--------|--------|--------|--------|--------|--------|---------------------|
| Российская Федерация,<br>млн. т             | 77.8   | 108.2  | 97.1   | 61.0   | 94.2   | 70.9   | 92.4   | 105.3 <sup>1)</sup> |
| Центральный<br>федеральный округ,<br>млн. т | 14.6   | 23.9   | 21.6   | 9.7    | 17.1   | 18.2   | 22.5   | 26.0                |
| Белгородская область                        | 2020.2 | 3262.9 | 2384.7 | 1031.8 | 2354.0 | 2498.4 | 3015.0 | 3524.8              |
| Брянская область                            | 474.0  | 552.0  | 608.7  | 381.1  | 539.2  | 585.8  | 672.8  | 893.8               |
| Владимирская область                        | 172.2  | 178.0  | 194.3  | 110.2  | 164.1  | 179.8  | 106.2  | 188.5               |
| Воронежская область                         | 2346.0 | 4528.6 | 3473.8 | 854.2  | 3047.5 | 3111.3 | 3814.6 | 4472.7              |
| Ивановская область                          | 92.7   | 100.9  | 130.3  | 81.8   | 102.8  | 124.7  | 86.6   | 131.1               |
| Калужская область                           | 120.6  | 190.5  | 196.8  | 138.8  | 148.3  | 165.7  | 105.4  | 140.5               |
| Костромская область                         | 72.7   | 82.6   | 83.7   | 48.7   | 68.0   | 59.9   | 46.2   | 65.4                |
| Курская область                             | 1903.2 | 3351.5 | 3054.1 | 1526.4 | 2649.4 | 2844.2 | 3602.5 | 4211.8              |
| Липецкая область                            | 1907.9 | 2913.4 | 2725.2 | 1214.5 | 1972.5 | 1866.5 | 2541.4 | 2527.5              |
| Московская область                          | 210.6  | 243.8  | 237.1  | 172.2  | 221.8  | 238.8  | 177.2  | 284.0               |
| Орловская область                           | 1670.1 | 2282.3 | 2393.1 | 1507.8 | 1676.9 | 2072.3 | 2558.9 | 3136.9              |
| Рязанская область                           | 871.0  | 1554.5 | 1569.6 | 655.1  | 938.3  | 1059.1 | 1254.6 | 1397.9              |
| Смоленская область                          | 137.6  | 158.3  | 166.3  | 85.8   | 207.0  | 217.0  | 188.3  | 228.2               |
| Тамбовская область                          | 1576.6 | 2869.7 | 2632.6 | 925.6  | 1919.8 | 1866.0 | 2993.4 | 3120.2              |
| Тверская область                            | 128.2  | 147.5  | 121.3  | 62.5   | 90.1   | 82.4   | 86.4   | 108.3               |
| Тульская область                            | 828.0  | 1333.1 | 1476.5 | 856.1  | 890.5  | 1140.9 | 1199.5 | 1464.5              |
| Ярославская область                         | 71.2   | 102.8  | 102.8  | 51.0   | 78.6   | 78.6   | 60.6   | 97.0                |
| г. Москва                                   | -      | -      | -      | -      | -      | 3.1    | 4.1    | 4.1                 |

<sup>1)</sup> С учетом Крымского федерального округа.

**ВАЛОВОЙ СБОР САХАРНОЙ СВЕКЛЫ (фабричной)**  
(в хозяйствах всех категорий; тысяч тонн)

|   | 2005   | 2008   | 2009   | 2010   | 2011   | 2012   | 2013   | 2014               |
|---|--------|--------|--------|--------|--------|--------|--------|--------------------|
| Российская Федерация,<br>млн. т             | 21.3   | 29.0   | 24.9   | 22.3   | 47.6   | 45.1   | 39.3   | 33.5 <sup>1)</sup> |
| Центральный<br>федеральный округ,<br>млн. т | 10.9   | 15.3   | 13.8   | 10.2   | 27.3   | 26.4   | 22.0   | 18.0               |
| Белгородская область                        | 2519.2 | 2669.5 | 2391.7 | 1788.2 | 4335.3 | 4299.9 | 3057.0 | 2814.1             |
| Брянская область                            | 71.4   | 132.4  | 134.2  | 103.0  | 136.0  | 182.8  | 175.5  | ...                |
| Воронежская область                         | 2946.2 | 3505.2 | 3024.5 | 1793.0 | 6991.6 | 6167.3 | 4455.7 | 3973.2             |
| Курская область                             | 1235.2 | 2723.4 | 2753.1 | 2161.6 | 4416.6 | 4739.8 | 3719.9 | 3326.9             |
| Липецкая область                            | 1666.4 | 1891.3 | 1780.4 | 1259.5 | 3498.8 | 4021.3 | 3729.4 | 2625.7             |
| Орловская область                           | 335.1  | 926.4  | 842.5  | 716.2  | 1716.2 | 1827.6 | 2022.9 | 1604.2             |
| Рязанская область                           | 235.4  | 350.4  | 381.2  | 212.8  | 648.7  | 556.7  | 249.8  | 238.0              |
| Тамбовская область                          | 1629.8 | 2758.2 | 2354.1 | 1905.9 | 5093.5 | 4304.4 | 4382.6 | 3122.9             |
| Тульская область                            | 221.1  | 296.7  | 139.2  | 226.3  | 455.9  | 270.4  | 175.8  | 207.0              |

<sup>1)</sup> С учетом Крымского федерального округа.

## ПОГОЛОВЬЕ КРУПНОГО РОГАТОГО СКОТА

(в хозяйствах всех категорий; на конец года; тысяч голов)

|                       | 2005   | 2008   | 2009   | 2010   | 2011   | 2012   | 2013   | 2014               |
|-----------------------|--------|--------|--------|--------|--------|--------|--------|--------------------|
| Российская Федерация, |        |        |        |        |        |        |        |                    |
| млн. голов            | 21.6   | 21.0   | 20.7   | 20.0   | 20.1   | 19.9   | 19.6   | 19.3 <sup>1)</sup> |
| Центральный           |        |        |        |        |        |        |        |                    |
| федеральный округ     | 3749.3 | 3117.2 | 2989.2 | 2867.7 | 2845.8 | 2854.6 | 2834.9 | 2833.2             |
| Белгородская область  | 325.2  | 279.9  | 268.3  | 247.3  | 235.3  | 232.7  | 226.7  | 221.0              |
| Брянская область      | 236.3  | 197.2  | 189.0  | 182.2  | 213.3  | 250.1  | 332.5  | 405.6              |
| Владимирская область  | 152.4  | 137.7  | 138.5  | 140.0  | 145.1  | 141.7  | 141.6  | 134.7              |
| Воронежская область   | 388.5  | 350.9  | 358.2  | 367.6  | 386.2  | 421.6  | 428.6  | 451.1              |
| Ивановская область    | 107.2  | 87.7   | 84.1   | 81.5   | 76.2   | 71.8   | 70.5   | 68.4               |
| Калужская область     | 144.7  | 128.0  | 130.0  | 130.5  | 131.8  | 132.8  | 130.6  | 129.5              |
| Костромская область   | 102.4  | 82.6   | 75.3   | 69.8   | 66.8   | 63.2   | 61.3   | 58.2               |
| Курская область       | 278.4  | 236.1  | 209.9  | 204.6  | 199.7  | 194.2  | 175.5  | 162.9              |
| Липецкая область      | 219.5  | 166.3  | 158.2  | 145.9  | 143.7  | 138.6  | 125.6  | 123.2              |
| Московская область    | 363.4  | 313.6  | 293.5  | 276.3  | 260.6  | 238.9  | 233.7  | 223.8              |
| Орловская область     | 213.1  | 157.1  | 151.6  | 139.6  | 134.9  | 133.6  | 125.9  | 116.2              |
| Рязанская область     | 259.0  | 202.0  | 193.7  | 180.4  | 177.7  | 175.6  | 172.7  | 169.1              |
| Смоленская область    | 185.4  | 142.9  | 136.9  | 138.9  | 141.3  | 138.0  | 123.1  | 99.0               |
| Тамбовская область    | 192.9  | 159.7  | 153.4  | 146.0  | 144.1  | 141.8  | 141.6  | 139.8              |
| Тверская область      | 241.6  | 198.5  | 185.8  | 171.7  | 158.6  | 143.8  | 123.1  | 113.5              |
| Тульская область      | 151.3  | 118.2  | 112.1  | 105.7  | 100.9  | 96.1   | 90.5   | 88.1               |
| Ярославская область   | 188.1  | 158.9  | 150.7  | 139.8  | 130.0  | 127.3  | 122.1  | 119.8              |
| г. Москва             | -      | -      | -      | -      | -      | 12.6   | 9.2    | 9.2                |

|                          | Продолжение |        |        |        |        |        |        |                   |
|--------------------------|-------------|--------|--------|--------|--------|--------|--------|-------------------|
|                          | 2005        | 2008   | 2009   | 2010   | 2011   | 2012   | 2013   | 2014              |
| <b>в том числе коров</b> |             |        |        |        |        |        |        |                   |
| Российская Федерация,    |             |        |        |        |        |        |        |                   |
| млн. голов               | 9.5         | 9.1    | 9.0    | 8.8    | 9.0    | 8.9    | 8.7    | 8.5 <sup>1)</sup> |
| Центральный              |             |        |        |        |        |        |        |                   |
| федеральный округ        | 1701.4      | 1392.5 | 1307.0 | 1266.7 | 1240.9 | 1210.0 | 1192.3 | 1173.1            |
| Белгородская область     | 137.2       | 123.5  | 115.5  | 108.0  | 102.3  | 97.7   | 93.1   | 90.3              |
| Брянская область         | 125.1       | 103.8  | 96.5   | 94.9   | 95.5   | 96.3   | 134.1  | 155.2             |
| Владимирская область     | 67.8        | 61.6   | 59.6   | 60.7   | 62.7   | 61.1   | 60.5   | 58.9              |
| Воронежская область      | 154.2       | 144.8  | 145.6  | 150.2  | 155.0  | 163.4  | 172.9  | 179.5             |
| Ивановская область       | 47.8        | 40.2   | 38.5   | 37.8   | 34.9   | 32.6   | 30.7   | 29.9              |
| Калужская область        | 66.8        | 57.4   | 56.0   | 56.9   | 57.9   | 57.8   | 56.0   | 54.6              |
| Костромская область      | 47.5        | 39.9   | 36.0   | 33.1   | 31.8   | 29.7   | 27.4   | 25.7              |
| Курская область          | 129.4       | 104.5  | 92.5   | 91.0   | 90.3   | 84.9   | 75.6   | 70.4              |
| Липецкая область         | 85.1        | 60.3   | 57.8   | 55.8   | 54.7   | 52.2   | 50.2   | 48.8              |
| Московская область       | 167.5       | 147.3  | 136.0  | 129.9  | 121.0  | 110.6  | 105.9  | 103.6             |
| Орловская область        | 85.3        | 61.3   | 56.2   | 52.7   | 53.7   | 52.8   | 46.6   | 41.1              |
| Рязанская область        | 118.7       | 86.4   | 79.8   | 75.9   | 74.9   | 73.0   | 69.3   | 68.1              |
| Смоленская область       | 109.4       | 82.9   | 77.2   | 77.5   | 78.7   | 74.8   | 65.9   | 53.0              |
| Тамбовская область       | 84.3        | 59.0   | 54.9   | 50.1   | 49.3   | 48.1   | 48.5   | 46.4              |
| Тверская область         | 118.3       | 94.3   | 87.9   | 80.9   | 74.1   | 68.1   | 56.5   | 52.5              |
| Тульская область         | 72.9        | 54.9   | 49.5   | 47.8   | 44.9   | 42.2   | 38.6   | 37.0              |
| Ярославская область      | 84.0        | 70.4   | 67.7   | 63.4   | 59.2   | 59.0   | 56.5   | 53.9              |
| г. Москва                | -           | -      | -      | -      | -      | 5.6    | 4.2    | 4.1               |

<sup>1)</sup> С учетом Крымского федерального округа.

## ПОГОЛОВЬ СВИНЕЙ

(в хозяйствах всех категорий; на конец года; тысяч голов)

|                       | 2005   | 2008   | 2009   | 2010   | 2011   | 2012   | 2013   | 2014               |
|-----------------------|--------|--------|--------|--------|--------|--------|--------|--------------------|
| Российская Федерация, |        |        |        |        |        |        |        |                    |
| млн. голов            | 13.8   | 16.2   | 17.2   | 17.2   | 17.3   | 18.8   | 19.1   | 19.5 <sup>1)</sup> |
| Центральный           |        |        |        |        |        |        |        |                    |
| федеральный округ     | 2661.1 | 4239.6 | 4971.9 | 5239.4 | 5988.5 | 7635.9 | 8234.6 | 8671.9             |
| Белгородская область  | 534.6  | 1669.4 | 2055.9 | 2142.3 | 2700.0 | 3304.4 | 3481.5 | 3678.2             |
| Брянская область      | 120.0  | 137.4  | 153.3  | 157.4  | 187.5  | 261.0  | 304.7  | 288.5              |
| Владимирская область  | 103.3  | 119.5  | 132.1  | 118.7  | 141.7  | 160.4  | 156.1  | 145.9              |
| Воронежская область   | 366.3  | 411.9  | 479.0  | 489.5  | 484.8  | 658.1  | 510.3  | 504.6              |
| Ивановская область    | 30.5   | 17.1   | 17.5   | 16.8   | 15.4   | 13.7   | 11.6   | 11.1               |
| Калужская область     | 42.4   | 51.0   | 55.0   | 65.3   | 64.7   | 73.3   | 64.1   | 66.5               |
| Костромская область   | 39.6   | 39.5   | 43.4   | 46.4   | 46.8   | 50.8   | 33.4   | 26.3               |
| Курская область       | 220.8  | 291.2  | 299.4  | 337.8  | 382.4  | 784.5  | 961.1  | 1227.0             |
| Липецкая область      | 145.3  | 296.2  | 387.6  | 402.4  | 412.2  | 503.0  | 522.5  | 498.0              |
| Московская область    | 143.3  | 245.6  | 267.6  | 295.8  | 298.6  | 310.4  | 260.3  | 265.7              |
| Орловская область     | 236.8  | 263.9  | 315.1  | 347.7  | 322.3  | 326.6  | 376.4  | 371.0              |
| Рязанская область     | 82.7   | 90.8   | 141.2  | 142.0  | 155.2  | 172.0  | 181.8  | 194.4              |
| Смоленская область    | 90.5   | 94.9   | 84.1   | 85.0   | 98.8   | 128.6  | 200.2  | 217.6              |
| Тамбовская область    | 187.2  | 186.5  | 265.2  | 259.8  | 289.6  | 484.2  | 799.3  | 808.7              |
| Тверская область      | 104.3  | 138.0  | 97.0   | 160.4  | 210.2  | 168.1  | 156.8  | 210.3              |
| Тульская область      | 137.7  | 114.1  | 114.5  | 113.2  | 119.2  | 124.8  | 109.8  | 45.7               |
| Ярославская область   | 75.9   | 72.5   | 64.0   | 58.8   | 59.2   | 61.6   | 57.7   | 55.6               |
| г. Москва             | -      | -      | -      | -      | -      | 50.4   | 47.3   | 56.8               |

<sup>1)</sup> С учетом Крымского федерального округа.

## ПРОИЗВОДСТВО СКОТА И ПТИЦЫ НА УБОЙ (в убойном весе)

(в хозяйствах всех категорий; тысяч тонн)

|                       | 2005   | 2008   | 2009   | 2010   | 2011   | 2012   | 2013   | 2014              |
|-----------------------|--------|--------|--------|--------|--------|--------|--------|-------------------|
| Российская Федерация, |        |        |        |        |        |        |        |                   |
| млн. т                | 5.0    | 6.3    | 6.7    | 7.2    | 7.5    | 8.1    | 8.5    | 9.1 <sup>1)</sup> |
| Центральный           |        |        |        |        |        |        |        |                   |
| федеральный округ     | 1104.9 | 1656.6 | 1859.0 | 2052.0 | 2217.6 | 2561.7 | 2942.6 | 3073.9            |
| Белгородская область  | 202.8  | 538.8  | 675.1  | 789.0  | 874.4  | 1021.4 | 1170.6 | 1194.5            |
| Брянская область      | 53.1   | 85.1   | 84.5   | 89.0   | 101.3  | 121.4  | 144.7  | 187.9             |
| Владимирская область  | 39.8   | 42.8   | 43.9   | 45.7   | 45.4   | 51.1   | 56.5   | 51.9              |
| Воронежская область   | 112.8  | 130.2  | 161.0  | 185.4  | 203.7  | 223.9  | 253.1  | 216.1             |
| Ивановская область    | 23.1   | 23.3   | 23.3   | 23.8   | 27.2   | 27.3   | 25.7   | 14.3              |
| Калужская область     | 37.4   | 51.6   | 55.3   | 55.4   | 57.3   | 59.0   | 68.5   | 70.3              |
| Костромская область   | 23.8   | 23.6   | 22.5   | 22.5   | 22.0   | 21.1   | 19.4   | 15.9              |
| Курская область       | 70.6   | 78.2   | 82.8   | 85.7   | 88.4   | 120.6  | 217.7  | 294.2             |
| Липецкая область      | 72.6   | 128.2  | 139.2  | 152.3  | 165.4  | 172.8  | 202.9  | 218.0             |
| Московская область    | 136.8  | 186.3  | 188.0  | 190.3  | 203.2  | 215.5  | 208.9  | 184.7             |
| Орловская область     | 59.9   | 58.9   | 63.9   | 75.9   | 72.3   | 70.4   | 72.8   | 82.1              |
| Рязанская область     | 48.8   | 47.7   | 49.3   | 53.3   | 50.9   | 54.3   | 48.8   | 44.9              |
| Смоленская область    | 28.8   | 32.8   | 33.4   | 32.9   | 36.0   | 37.2   | 41.3   | 52.9              |
| Тамбовская область    | 56.7   | 57.5   | 60.1   | 67.2   | 72.3   | 141.9  | 192.1  | 240.8             |
| Тверская область      | 40.4   | 52.3   | 53.6   | 58.1   | 78.0   | 86.3   | 80.1   | 72.7              |
| Тульская область      | 63.8   | 77.1   | 78.0   | 76.8   | 66.3   | 71.2   | 70.9   | 62.1              |
| Ярославская область   | 33.6   | 42.2   | 45.1   | 48.9   | 53.6   | 56.7   | 58.0   | 60.5              |
| г. Москва             | -      | -      | -      | -      | -      | 9.6    | 10.6   | 10.2              |

<sup>1)</sup> С учетом Крымского федерального округа.

## ПРОИЗВОДСТВО МОЛОКА

(в хозяйствах всех категорий; тысяч тонн)

|                                   | 2005  | 2008  | 2009  | 2010  | 2011  | 2012  | 2013  | 2014               |
|-----------------------------------|-------|-------|-------|-------|-------|-------|-------|--------------------|
| Российская Федерация,             |       |       |       |       |       |       |       |                    |
| млн. т                            | 31.1  | 32.4  | 32.6  | 31.8  | 31.6  | 31.8  | 30.5  | 30.8 <sup>1)</sup> |
| Центральный<br>федеральный округ, |       |       |       |       |       |       |       |                    |
| млн. т                            | 6.4   | 6.2   | 6.0   | 5.8   | 5.7   | 5.8   | 5.5   | 5.4                |
| Белгородская область              | 517.8 | 573.2 | 582.1 | 557.4 | 538.9 | 557.7 | 542.7 | 544.2              |
| Брянская область                  | 437.8 | 358.2 | 351.2 | 337.3 | 336.5 | 350.7 | 332.0 | 312.7              |
| Владимирская область              | 303.1 | 317.1 | 310.0 | 311.9 | 333.7 | 359.7 | 346.6 | 345.1              |
| Воронежская область               | 618.2 | 648.4 | 665.4 | 683.3 | 708.1 | 742.4 | 755.9 | 788.5              |
| Ивановская область                | 183.3 | 180.1 | 170.4 | 168.1 | 164.7 | 163.3 | 150.6 | 149.2              |
| Калужская область                 | 241.6 | 226.3 | 232.1 | 232.6 | 227.9 | 234.0 | 219.7 | 228.3              |
| Костромская область               | 156.1 | 157.0 | 145.6 | 133.2 | 127.6 | 121.0 | 111.3 | 106.9              |
| Курская область                   | 396.7 | 415.3 | 400.1 | 384.3 | 392.6 | 394.2 | 359.4 | 325.0              |
| Липецкая область                  | 337.8 | 296.8 | 286.4 | 274.5 | 285.3 | 275.1 | 253.3 | 248.1              |
| Московская область                | 950.2 | 889.6 | 833.5 | 769.4 | 727.5 | 693.0 | 643.9 | 637.4              |
| Орловская область                 | 294.3 | 252.0 | 252.9 | 236.2 | 228.1 | 229.3 | 214.7 | 191.6              |
| Рязанская область                 | 382.6 | 369.9 | 370.6 | 364.4 | 366.2 | 370.5 | 354.9 | 365.1              |
| Смоленская область                | 372.1 | 334.2 | 315.7 | 299.9 | 324.1 | 325.8 | 298.3 | 235.6              |
| Тамбовская область                | 280.9 | 270.9 | 250.9 | 232.9 | 221.0 | 221.1 | 221.6 | 223.8              |
| Тверская область                  | 388.9 | 347.3 | 330.9 | 297.2 | 270.5 | 250.8 | 223.2 | 212.6              |
| Тульская область                  | 269.0 | 242.4 | 226.9 | 205.8 | 202.0 | 192.9 | 173.1 | 176.7              |
| Ярославская область               | 301.1 | 293.2 | 279.6 | 264.8 | 253.7 | 261.1 | 263.3 | 272.4              |
| г. Москва                         | -     | -     | -     | -     | -     | 41.6  | 29.6  | 30.1               |

<sup>1)</sup> С учетом Крымского федерального округа.



## ПРОИЗВОДСТВО ЯИЦ

(в хозяйствах всех категорий; миллионов штук)

|                       | 2005   | 2008   | 2009   | 2010   | 2011   | 2012   | 2013   | 2014               |
|-----------------------|--------|--------|--------|--------|--------|--------|--------|--------------------|
| Российская Федерация, |        |        |        |        |        |        |        |                    |
| млрд. шт.             | 37.1   | 38.1   | 39.4   | 40.6   | 41.1   | 42.0   | 41.3   | 41.9 <sup>1)</sup> |
| Центральный           |        |        |        |        |        |        |        |                    |
| федеральный округ     | 7834.8 | 7990.7 | 8232.5 | 8555.9 | 8557.1 | 8773.3 | 8499.2 | 8618.3             |
| Белгородская область  | 810.0  | 1414.9 | 1376.8 | 1485.1 | 1492.1 | 1438.5 | 1215.0 | 1300.2             |
| Брянская область      | 414.3  | 349.9  | 341.2  | 319.1  | 315.0  | 314.2  | 343.3  | 406.4              |
| Владимирская область  | 520.9  | 501.1  | 499.9  | 512.1  | 518.3  | 569.8  | 522.8  | 535.1              |
| Воронежская область   | 668.6  | 638.8  | 664.4  | 673.5  | 725.9  | 785.5  | 856.9  | 930.6              |
| Ивановская область    | 297.1  | 299.1  | 301.9  | 376.1  | 379.3  | 371.7  | 390.2  | 399.5              |
| Калужская область     | 192.0  | 215.4  | 237.0  | 170.5  | 111.8  | 116.5  | 126.2  | 122.8              |
| Костромская область   | 525.1  | 554.0  | 608.8  | 611.9  | 646.1  | 645.6  | 672.9  | 702.8              |
| Курская область       | 323.5  | 207.0  | 219.6  | 231.3  | 232.2  | 237.3  | 223.7  | 178.6              |
| Липецкая область      | 489.2  | 491.7  | 504.4  | 523.8  | 546.7  | 590.7  | 579.1  | 579.1              |
| Московская область    | 857.8  | 561.0  | 567.4  | 511.9  | 325.6  | 249.5  | 251.4  | 239.0              |
| Орловская область     | 271.0  | 202.3  | 185.2  | 187.7  | 170.6  | 163.2  | 154.5  | 156.0              |
| Рязанская область     | 358.5  | 481.9  | 560.5  | 649.4  | 688.2  | 740.2  | 736.7  | 733.7              |
| Смоленская область    | 243.6  | 250.4  | 232.8  | 233.3  | 262.2  | 274.7  | 313.8  | 272.3              |
| Тамбовская область    | 336.3  | 212.9  | 219.6  | 223.7  | 221.4  | 227.9  | 187.6  | 170.8              |
| Тверская область      | 294.7  | 175.0  | 115.0  | 106.6  | 101.8  | 94.3   | 85.1   | 82.1               |
| Тульская область      | 565.5  | 592.2  | 588.8  | 604.5  | 571.7  | 516.8  | 351.7  | 283.4              |
| Ярославская область   | 666.7  | 843.0  | 1009.3 | 1135.6 | 1248.3 | 1403.6 | 1458.2 | 1504.0             |
| г. Москва             | -      | -      | -      | -      | -      | 33.3   | 30.2   | 22.0               |

<sup>1)</sup> С учетом Крымского федерального округа.

## СТРОИТЕЛЬСТВО

## ОБЪЕМ РАБОТ, ВЫПОЛНЕННЫХ ПО ВИДУ ЭКОНОМИЧЕСКОЙ ДЕЯТЕЛЬНОСТИ

## «СТРОИТЕЛЬСТВО»

(в фактически действовавших ценах; миллионов рублей)

|   | 2005     | 2008     | 2009     | 2010     | 2011     | 2012     | 2013     | 2014                 | 2014 в<br>процен-<br>тах к<br>2013 (в<br>сопоста-<br>вимых<br>ценах) |
|---|----------|----------|----------|----------|----------|----------|----------|----------------------|--|
| Российская Федерация,<br>млрд. руб.             | 1754.4   | 4528.1   | 3998.3   | 4454.2   | 5140.3   | 5714.1   | 6019.5   | 5981.7 <sup>1)</sup> | 95.5   |
| Центральный<br>федеральный округ,<br>млрд. руб. | 517.2    | 1214.8   | 1068.1   | 1159.7   | 1270.5   | 1418.0   | 1491.1   | 1509.1               | 102.2  |
| Белгородская область                            | 14760.7  | 43588.6  | 29832.4  | 41302.7  | 70808.0  | 80017.7  | 71282.4  | 62884.6              | 90.4   |
| Брянская область                                | 4122.9   | 11862.0  | 11499.0  | 13900.9  | 16941.9  | 18018.5  | 22496.7  | 23750.6              | 101.2  |
| Владимирская область                            | 6446.5   | 20594.4  | 20069.0  | 21308.9  | 23311.6  | 27075.8  | 30211.4  | 32200.8              | 104.5  |
| Воронежская область                             | 11125.2  | 32482.4  | 31139.4  | 40755.1  | 49766.9  | 61988.0  | 68052.3  | 56943.0              | 116.7  |
| Ивановская область                              | 3620.0   | 12064.7  | 15007.8  | 12800.8  | 16221.5  | 16234.7  | 18578.8  | 20923.0              | 101.2  |
| Калужская область                               | 7622.6   | 24283.7  | 23378.8  | 26812.4  | 33775.3  | 42733.8  | 42436.3  | 43443.1              | 100.8  |
| Костромская область                             | 3916.0   | 9680.4   | 8416.9   | 8960.5   | 8045.9   | 8485.2   | 8307.4   | 7593.9               | 89.2   |
| Курская область                                 | 7125.6   | 20444.9  | 19970.0  | 23305.9  | 29581.8  | 33648.1  | 36918.3  | 42060.5              | 110.3  |
| Липецкая область                                | 12255.4  | 23378.1  | 25591.1  | 25716.5  | 28464.8  | 31372.2  | 34266.8  | 37004.6              | 103.4  |
| г. Москва                                       | 252215.5 | 597413.4 | 522941.7 | 553874.9 | 549075.8 | 609729.3 | 674276.8 | 679839.4             | 105.2  |
| Московская область                              | 120237.3 | 271169.1 | 210355.6 | 230771.3 | 265066.0 | 303071.6 | 289351.4 | 306296.6             | 98.8   |
| Орловская область                               | 4255.2   | 10923.4  | 7988.3   | 7859.7   | 9497.9   | 14687.0  | 15439.0  | 15444.4              | 110.6  |
| Рязанская область                               | 12164.9  | 28061.5  | 18685.1  | 25768.3  | 31881.5  | 36509.6  | 41782.7  | 34900.3              | 80.7   |
| Смоленская область                              | 7214.4   | 15704.4  | 15609.3  | 19341.4  | 25566.2  | 26524.3  | 25343.7  | 25613.0              | 105.3  |
| Тамбовская область                              | 6583.3   | 16551.3  | 17793.5  | 17560.1  | 20470.3  | 24209.6  | 27398.8  | 31070.2              | 108.0  |
| Тверская область                                | 13597.9  | 19999.5  | 25974.7  | 27771.4  | 32534.6  | 19866.3  | 16457.2  | 17227.2              | 102.5  |
| Тульская область                                | 9851.5   | 23377.1  | 31454.0  | 25041.6  | 19624.9  | 22284.9  | 24984.5  | 26678.4              | 100.2  |
| Ярославская область                             | 20124.0  | 33269.2  | 32400.2  | 36823.7  | 39816.9  | 41496.8  | 43495.3  | 45196.2              | 95.6   |

<sup>1)</sup> Сводные итоги по Российской Федерации включают уточнения на федеральном уровне объема работ, не наблюдаемых прямыми статистическими методами и не распределенных по субъектам Российской Федерации.

**ВВОД В ДЕЙСТВИЕ ЖИЛЫХ ДОМОВ**  
 (тысяч квадратных метров общей площади)

|  | 2005  | 2008  | 2009  | 2010  | 2011  | 2012  | 2013  | 2014               |
|--|-------|-------|-------|-------|-------|-------|-------|--------------------|
| Российская Федерация,<br>млн. м <sup>2</sup> | 43.6  | 64.1  | 59.9  | 58.4  | 62.3  | 65.7  | 70.5  | 84.2 <sup>1)</sup> |
| Центральный<br>федеральный округ             | 15261 | 19134 | 18893 | 17461 | 18064 | 18179 | 20255 | 24547              |
| Белгородская область                         | 831   | 1112  | 1097  | 1100  | 1148  | 1215  | 1295  | 1469               |
| Брянская область                             | 198   | 322   | 353   | 391   | 421   | 453   | 527   | 551                |
| Владимирская область                         | 327   | 419   | 451   | 481   | 438   | 508   | 519   | 606                |
| Воронежская область                          | 784   | 1121  | 888   | 1050  | 996   | 1110  | 1349  | 1573               |
| Ивановская область                           | 106   | 171   | 187   | 191   | 217   | 222   | 232   | 253                |
| Калужская область                            | 263   | 632   | 457   | 501   | 598   | 613   | 657   | 808                |
| Костромская область                          | 117   | 149   | 180   | 151   | 156   | 205   | 228   | 328                |
| Курская область                              | 298   | 447   | 456   | 381   | 394   | 426   | 496   | 561                |
| Липецкая область                             | 508   | 722   | 732   | 737   | 762   | 807   | 858   | 1009               |
| г. Москва                                    | 4649  | 3264  | 2704  | 1768  | 1808  | 3050  | 3146  | 3342               |
| Московская область                           | 5297  | 7881  | 8452  | 7939  | 8244  | 6620  | 7407  | 9945               |
| Орловская область                            | 248   | 326   | 302   | 249   | 334   | 359   | 379   | 469                |
| Рязанская область                            | 301   | 503   | 510   | 466   | 478   | 512   | 553   | 603                |
| Смоленская область                           | 270   | 345   | 346   | 348   | 371   | 261   | 411   | 449                |
| Тамбовская область                           | 350   | 560   | 559   | 569   | 603   | 636   | 704   | 771                |
| Тверская область                             | 291   | 347   | 450   | 452   | 422   | 410   | 505   | 538                |
| Тульская область                             | 199   | 417   | 395   | 395   | 263   | 310   | 503   | 580                |
| Ярославская область                          | 224   | 397   | 376   | 292   | 411   | 461   | 487   | 694                |

<sup>1)</sup> С учетом Крымского федерального округа.

**ТОРГОВЛЯ**  
**ОБОРОТ РОЗНИЧНОЙ ТОРГОВЛИ**

(в фактически действовавших ценах; миллионов рублей)

|   | 2005    | 2008    | 2009    | 2010    | 2011    | 2012    | 2013    | 2014                  |
|---|---------|---------|---------|---------|---------|---------|---------|-----------------------|
| Российская Федерация,<br>млрд. руб.             | 7041.5  | 13944.2 | 14599.2 | 16512.0 | 19104.3 | 21394.5 | 23685.9 | 26356.2 <sup>1)</sup> |
| Центральный<br>федеральный округ,<br>млрд. руб. | 2600.7  | 4662.4  | 4939.3  | 5644.6  | 6594.4  | 7287.6  | 8036.4  | 9016.6                |
| Белгородская область                            | 45614   | 113628  | 125594  | 143302  | 166558  | 199861  | 223657  | 253670                |
| Брянская область                                | 38597   | 84392   | 93790   | 110850  | 135801  | 152516  | 173077  | 196187                |
| Владимирская область                            | 31541   | 83270   | 88193   | 101593  | 122487  | 148174  | 164720  | 182616                |
| Воронежская область                             | 83280   | 166558  | 184946  | 215519  | 264359  | 324310  | 368596  | 422902                |
| Ивановская область                              | 21148   | 57855   | 59159   | 71001   | 90945   | 115478  | 127422  | 143715                |
| Калужская область                               | 39276   | 80731   | 85169   | 98857   | 119066  | 134022  | 145285  | 162837                |
| Костромская область                             | 18669   | 38142   | 40343   | 49162   | 57601   | 63254   | 69017   | 75343                 |
| Курская область                                 | 37071   | 79795   | 86939   | 97695   | 115979  | 131876  | 145858  | 164200                |
| Липецкая область                                | 42015   | 93375   | 104425  | 117750  | 138577  | 156043  | 175735  | 198277                |
| г. Москва                                       | 1586084 | 2365583 | 2527566 | 2882417 | 3322047 | 3639715 | 4016987 | 4436898               |
| Московская область                              | 369929  | 887417  | 893868  | 1016780 | 1207783 | 1259362 | 1360002 | 1582372               |
| Орловская область                               | 26083   | 52705   | 53636   | 62813   | 73855   | 82138   | 90421   | 100887                |
| Рязанская область                               | 36306   | 82794   | 88622   | 97030   | 112883  | 129543  | 141308  | 159369                |
| Смоленская область                              | 39033   | 77284   | 85315   | 98023   | 109596  | 120556  | 131051  | 144960                |
| Тамбовская область                              | 38832   | 85132   | 89859   | 98311   | 115035  | 132277  | 150033  | 167903                |
| Тверская область                                | 58501   | 103869  | 111368  | 126770  | 142302  | 161705  | 177080  | 202163                |
| Тульская область                                | 48490   | 118106  | 127336  | 151331  | 171442  | 191664  | 209056  | 231976                |
| Ярославская область                             | 40236   | 91730   | 93207   | 105411  | 128071  | 145088  | 167102  | 190276                |

<sup>1)</sup> С учетом Крымского федерального округа.

## ИНДЕКСЫ ФИЗИЧЕСКОГО ОБЪЕМА ОБОРОТА РОЗНИЧНОЙ ТОРГОВЛИ

(в сопоставимых ценах; в процентах к предыдущему году)

|                                  | 2005  | 2008  | 2009  | 2010  | 2011  | 2012  | 2013  | 2014  |
|----------------------------------|-------|-------|-------|-------|-------|-------|-------|-------|
| Российская Федерация             | 112.8 | 113.7 | 94.9  | 106.5 | 107.1 | 106.3 | 103.9 | 102.7 |
| Центральный<br>федеральный округ | 110.0 | 111.4 | 95.9  | 107.4 | 108.2 | 104.9 | 103.6 | 103.9 |
| Белгородская область             | 113.4 | 119.7 | 100.8 | 108.3 | 109.1 | 115.7 | 105.3 | 107.6 |
| Брянская область                 | 114.2 | 115.5 | 98.8  | 109.3 | 112.6 | 106.7 | 106.4 | 103.4 |
| Владимирская область             | 116.0 | 117.4 | 95.8  | 109.1 | 111.6 | 115.4 | 104.2 | 101.4 |
| Воронежская область              | 113.6 | 125.3 | 98.2  | 109.6 | 112.8 | 119.0 | 106.8 | 107.2 |
| Ивановская область               | 110.6 | 133.9 | 92.0  | 112.2 | 117.1 | 120.4 | 103.7 | 103.7 |
| Калужская область                | 112.6 | 109.1 | 94.2  | 109.4 | 110.6 | 106.6 | 101.2 | 102.4 |
| Костромская область              | 107.3 | 114.8 | 94.9  | 113.8 | 108.3 | 104.9 | 102.6 | 101.9 |
| Курская область                  | 111.0 | 107.4 | 95.4  | 105.5 | 109.6 | 108.0 | 105.9 | 104.5 |
| Липецкая область                 | 112.5 | 117.3 | 100.0 | 106.9 | 109.2 | 107.5 | 107.0 | 104.7 |
| г. Москва                        | 106.2 | 105.3 | 97.0  | 106.8 | 106.6 | 101.7 | 103.5 | 102.4 |
| Московская область               | 119.1 | 119.6 | 92.0  | 107.8 | 110.8 | 104.6 | 101.6 | 107.8 |
| Орловская область                | 112.2 | 121.3 | 91.6  | 110.5 | 109.0 | 106.4 | 103.9 | 102.8 |
| Рязанская область                | 110.5 | 120.7 | 96.3  | 103.2 | 107.6 | 109.1 | 101.6 | 103.6 |
| Смоленская область               | 113.9 | 115.4 | 98.3  | 107.8 | 103.0 | 105.1 | 102.7 | 101.8 |
| Тамбовская область               | 120.4 | 118.1 | 94.0  | 104.1 | 109.3 | 110.0 | 107.2 | 102.9 |
| Тверская область                 | 134.1 | 113.4 | 96.9  | 106.9 | 104.8 | 108.5 | 103.0 | 104.9 |
| Тульская область                 | 113.8 | 120.4 | 96.6  | 110.7 | 104.9 | 106.1 | 102.4 | 102.5 |
| Ярославская область              | 116.3 | 116.2 | 90.4  | 105.7 | 111.5 | 107.4 | 107.6 | 104.5 |

## ОБОРОТ ОПТОВОЙ ТОРГОВЛИ

(в фактически действовавших ценах; миллионов рублей)

|                       | Оборот оптовой торговли |          |          |          |          |          |                       |
|-----------------------|-------------------------|----------|----------|----------|----------|----------|-----------------------|
|                       | 2008                    | 2009     | 2010     | 2011     | 2012     | 2013     | 2014                  |
| Российская Федерация, |                         |          |          |          |          |          |                       |
| млрд. руб.            | 31136.4                 | 28258.8  | 32153.5  | 39154.0  | 42946.0  | 45121.4  | 47485.1 <sup>1)</sup> |
| Центральный           |                         |          |          |          |          |          |                       |
| федеральный округ,    |                         |          |          |          |          |          |                       |
| млрд. руб.            | 16646.1                 | 15539.8  | 17548.5  | 21825.5  | 23658.5  | 24556.6  | 25481.4               |
| Белгородская область  | 253424                  | 236270   | 255524   | 256186   | 293759   | 320920   | 453348                |
| Брянская область      | 81760                   | 81754    | 105755   | 129241   | 143493   | 173511   | 194789                |
| Владимирская область  | 107255                  | 109492   | 131929   | 152662   | 177727   | 196671   | 207277                |
| Воронежская область   | 140888                  | 173954   | 250207   | 296226   | 388793   | 407753   | 455736                |
| Ивановская область    | 61461                   | 71663    | 96759    | 117992   | 155320   | 179705   | 203575                |
| Калужская область     | 93849                   | 103958   | 97496    | 95750    | 126770   | 144233   | 161723                |
| Костромская область   | 38692                   | 36589    | 58350    | 75536    | 87151    | 94404    | 89871                 |
| Курская область       | 92306                   | 75219    | 97225    | 113430   | 144516   | 161473   | 190844                |
| Липецкая область      | 152932                  | 142237   | 176335   | 202066   | 219808   | 224176   | 265906                |
| г. Москва             | 12270228                | 11376529 | 12001090 | 15110363 | 17112017 | 18011177 | 18677657              |
| Московская область    | 2581190                 | 2450099  | 3420876  | 4319577  | 3737334  | 3466064  | 3261441               |
| Орловская область     | 56796                   | 46266    | 53251    | 59902    | 80918    | 112821   | 119240                |
| Рязанская область     | 100730                  | 109752   | 140287   | 165548   | 197326   | 211997   | 236246                |
| Смоленская область    | 63279                   | 58758    | 79172    | 107878   | 137937   | 169743   | 196325                |
| Тамбовская область    | 79165                   | 82038    | 100030   | 84576    | 105816   | 120054   | 149035                |
| Тверская область      | 125596                  | 113516   | 150161   | 135298   | 123715   | 113707   | 134173                |
| Тульская область      | 116151                  | 112908   | 139920   | 176510   | 184556   | 192875   | 203553                |
| Ярославская область   | 230436                  | 158811   | 194150   | 226760   | 241533   | 255336   | 280614                |

Продолжение

В том числе оборот оптовой торговли организаций оптовой торговли

|                       | 2008     | 2009     | 2010     | 2011     | 2012     | 2013     | 2014                  |
|-----------------------|----------|----------|----------|----------|----------|----------|-----------------------|
| Российская Федерация, |          |          |          |          |          |          |                       |
| млрд. руб.            | 25549.6  | 23514.8  | 25955.6  | 31205.7  | 33595.7  | 35673.4  | 37574.9 <sup>1)</sup> |
| Центральный           |          |          |          |          |          |          |                       |
| федеральный округ,    |          |          |          |          |          |          |                       |
| млрд. руб.            | 14187.0  | 13672.2  | 14919.4  | 18386.5  | 19213.6  | 19778.6  | 20424.4               |
| Белгородская область  | 192106   | 191081   | 210045   | 215624   | 249285   | 274922   | 386137                |
| Брянская область      | 69877    | 74923    | 96690    | 112144   | 121386   | 145686   | 171796                |
| Владимирская область  | 77815    | 89032    | 106854   | 100667   | 121172   | 124310   | 132727                |
| Воронежская область   | 113542   | 135071   | 173050   | 219229   | 308348   | 327811   | 367669                |
| Ивановская область    | 47096    | 61781    | 84758    | 101428   | 129706   | 149135   | 172594                |
| Калужская область     | 72048    | 88180    | 81806    | 79045    | 100781   | 105887   | 107952                |
| Костромская область   | 30337    | 30365    | 50457    | 59602    | 75735    | 82501    | 78346                 |
| Курская область       | 61996    | 53666    | 70495    | 83906    | 106841   | 122303   | 152727                |
| Липецкая область      | 110550   | 112903   | 145206   | 169919   | 183625   | 189833   | 228673                |
| г. Москва             | 10666794 | 10247184 | 10513253 | 13147312 | 14297987 | 14902925 | 15377633              |
| Московская область    | 2159087  | 2071871  | 2731398  | 3347054  | 2656329  | 2402625  | 2183057               |
| Орловская область     | 41553    | 38708    | 45287    | 48843    | 65866    | 93899    | 102612                |
| Рязанская область     | 89793    | 99123    | 126029   | 149251   | 175089   | 186992   | 199704                |
| Смоленская область    | 40124    | 37941    | 55763    | 72532    | 99215    | 131731   | 155548                |
| Тамбовская область    | 65215    | 70429    | 87015    | 71730    | 92597    | 105784   | 118606                |
| Тверская область      | 87922    | 81566    | 116227   | 113456   | 99671    | 90623    | 110455                |
| Тульская область      | 100747   | 89419    | 109747   | 149370   | 156370   | 156016   | 166886                |
| Ярославская область   | 160405   | 98949    | 115278   | 145378   | 173597   | 185571   | 211322                |

<sup>1)</sup> С учетом Крымского федерального округа.

## УСЛУГИ НАСЕЛЕНИЮ

## ОБЪЕМ ПЛАТНЫХ УСЛУГ НАСЕЛЕНИЮ

(в фактически действовавших ценах; миллионов рублей)

|   | 2005   | 2008   | 2009   | 2010   | 2011    | 2012    | 2013    | 2014                 |
|---|--------|--------|--------|--------|---------|---------|---------|----------------------|
| Российская Федерация,<br>млрд. руб.             | 2271.7 | 4079.6 | 4504.5 | 4943.5 | 5540.7  | 6036.8  | 6927.5  | 7467.5 <sup>1)</sup> |
| Центральный<br>федеральный округ,<br>млрд. руб. | 858.5  | 1460.3 | 1583.1 | 1701.3 | 1872.2  | 2017.1  | 2340.1  | 2511.4               |
| Белгородская область                            | 13641  | 30666  | 37793  | 44437  | 49776   | 53115   | 64115   | 70453                |
| Брянская область                                | 13747  | 24723  | 26946  | 30111  | 34125   | 36157   | 40064   | 42682                |
| Владимирская область                            | 13992  | 27066  | 33495  | 38780  | 43514   | 49433   | 59776   | 64011                |
| Воронежская область                             | 21108  | 39737  | 48503  | 59386  | 68502   | 77445   | 90948   | 99564                |
| Ивановская область                              | 9990   | 16815  | 19681  | 23032  | 26236   | 28351   | 32582   | 36921                |
| Калужская область                               | 10549  | 20961  | 24135  | 27030  | 30237   | 33168   | 37991   | 41291                |
| Костромская область                             | 5524   | 10067  | 11102  | 14584  | 16524   | 18079   | 21009   | 22608                |
| Курская область                                 | 10819  | 23828  | 26153  | 28789  | 31263   | 34416   | 40004   | 44707                |
| Липецкая область                                | 11541  | 22246  | 26091  | 30928  | 35229   | 39464   | 45833   | 50959                |
| г. Москва                                       | 550932 | 887217 | 930389 | 953986 | 1033906 | 1104958 | 1238055 | 1324156              |
| Московская область                              | 108058 | 201491 | 223657 | 258156 | 285879  | 305363  | 404496  | 427558               |
| Орловская область                               | 7524   | 11528  | 14616  | 16888  | 20061   | 22342   | 26025   | 28261                |
| Рязанская область                               | 10700  | 19362  | 22364  | 27073  | 30230   | 32291   | 35332   | 37908                |
| Смоленская область                              | 9060   | 16238  | 17258  | 19828  | 22551   | 24020   | 26785   | 30038                |
| Тамбовская область                              | 10680  | 21579  | 24337  | 26894  | 29933   | 33599   | 38694   | 42425                |
| Тверская область                                | 16451  | 28600  | 30462  | 30556  | 33784   | 37402   | 41490   | 42023                |
| Тульская область                                | 16967  | 30846  | 34931  | 38616  | 45056   | 49520   | 55353   | 59850                |
| Ярославская область                             | 17239  | 27359  | 31184  | 32219  | 35406   | 37998   | 41597   | 46012                |

<sup>1)</sup> С учетом Крымского федерального округа.



## ИНДЕКС ФИЗИЧЕСКОГО ОБЪЕМА ПЛАТНЫХ УСЛУГ НАСЕЛЕНИЮ

(в сопоставимых ценах; в процентах к предыдущему году)

|                      | 2005  | 2008  | 2009  | 2010  | 2011  | 2012  | 2013  | 2014                |
|----------------------|-------|-------|-------|-------|-------|-------|-------|---------------------|
| Российская Федерация | 106.3 | 104.3 | 97.5  | 101.5 | 103.2 | 103.5 | 102.0 | 101.0 <sup>1)</sup> |
| Центральный          |       |       |       |       |       |       |       |                     |
| федеральный округ    | 103.7 | 101.7 | 95.5  | 99.1  | 101.5 | 102.5 | 102.0 | 100.2               |
| Белгородская область | 102.5 | 119.9 | 106.9 | 108.2 | 102.6 | 103.1 | 103.6 | 101.7               |
| Брянская область     | 103.3 | 100.9 | 97.3  | 101.2 | 104.6 | 102.5 | 101.4 | 100.2               |
| Владимирская область | 110.1 | 107.2 | 106.7 | 107.4 | 102.0 | 107.3 | 108.8 | 99.6                |
| Воронежская область  | 115.9 | 108.5 | 102.7 | 114.6 | 106.1 | 107.0 | 105.1 | 101.8               |
| Ивановская область   | 109.1 | 103.4 | 100.0 | 107.3 | 102.8 | 103.5 | 101.6 | 105.5               |
| Калужская область    | 107.8 | 108.7 | 98.6  | 105.3 | 102.5 | 103.3 | 100.8 | 101.4               |
| Костромская область  | 114.6 | 102.5 | 98.5  | 121.7 | 102.8 | 103.4 | 102.4 | 98.7                |
| Курская область      | 119.5 | 105.4 | 95.6  | 102.6 | 101.6 | 103.5 | 105.3 | 103.4               |
| Липецкая область     | 104.2 | 107.9 | 102.3 | 110.5 | 108.2 | 106.7 | 102.5 | 104.7               |
| г. Москва            | 101.7 | 99.5  | 93.4  | 94.8  | 100.3 | 101.6 | 102.4 | 100.5               |
| Московская область   | 104.8 | 105.2 | 94.8  | 104.3 | 101.8 | 102.3 | 99.3  | 97.7                |
| Орловская область    | 106.8 | 101.5 | 111.4 | 106.9 | 108.9 | 105.4 | 103.9 | 101.3               |
| Рязанская область    | 104.0 | 107.1 | 99.2  | 112.2 | 101.4 | 102.3 | 102.5 | 98.0                |
| Смоленская область   | 107.0 | 104.3 | 93.7  | 101.6 | 102.6 | 101.5 | 101.1 | 103.5               |
| Тамбовская область   | 108.0 | 117.4 | 100.1 | 103.4 | 103.7 | 105.8 | 104.1 | 100.4               |
| Тверская область     | 112.4 | 105.2 | 99.4  | 94.5  | 100.9 | 104.7 | 100.3 | 95.0                |
| Тульская область     | 109.9 | 105.1 | 99.3  | 101.5 | 106.3 | 102.3 | 103.4 | 100.7               |
| Ярославская область  | 110.5 | 85.7  | 100.1 | 95.8  | 99.9  | 101.3 | 97.0  | 103.1               |

<sup>1)</sup> Без учета Крымского федерального округа.

## ИНВЕСТИЦИИ

## ИНВЕСТИЦИИ В ОСНОВНОЙ КАПИТАЛ

(в фактически действовавших ценах; миллионов рублей)

|                       | 2005   | 2008    | 2009    | 2010    | 2011    | 2012    | 2013    | 2014    |
|-----------------------|--------|---------|---------|---------|---------|---------|---------|---------|
| Российская Федерация, |        |         |         |         |         |         |         |         |
| млрд. руб.            | 3611.1 | 8781.6  | 7976.0  | 9152.1  | 11035.7 | 12586.1 | 13450.2 | 13527.7 |
| Центральный           |        |         |         |         |         |         |         |         |
| федеральный округ     | 964158 | 2278329 | 1928138 | 2099824 | 2458312 | 2961584 | 3331629 | 3435974 |
| Белгородская область  | 35022  | 104218  | 73127   | 96313   | 125994  | 136820  | 129405  | 120391  |
| Брянская область      | 8496   | 25298   | 26858   | 41989   | 48014   | 46551   | 60864   | 66825   |
| Владимирская область  | 17327  | 45056   | 51546   | 50088   | 59769   | 61013   | 65354   | 75667   |
| Воронежская область   | 28652  | 94168   | 94788   | 125826  | 155245  | 182334  | 216983  | 243260  |
| Ивановская область    | 12068  | 26051   | 31956   | 29961   | 32373   | 28762   | 33938   | 29803   |
| Калужская область     | 13624  | 66270   | 60349   | 74489   | 77354   | 95970   | 98084   | 99786   |
| Костромская область   | 14083  | 16848   | 11334   | 15100   | 17648   | 21170   | 22264   | 27513   |
| Курская область       | 17864  | 46752   | 41183   | 46093   | 58521   | 66639   | 71546   | 71743   |
| Липецкая область      | 30312  | 88089   | 84317   | 101600  | 112531  | 93327   | 101094  | 110101  |
| г. Москва             | 456025 | 962468  | 742422  | 732761  | 856424  | 1220097 | 1413094 | 1477372 |
| Московская область    | 181260 | 481617  | 380061  | 394284  | 449666  | 516872  | 587645  | 594495  |
| Орловская область     | 9610   | 27242   | 19791   | 21451   | 34072   | 40429   | 43741   | 44931   |
| Рязанская область     | 23629  | 53231   | 38036   | 40622   | 53163   | 66705   | 75531   | 58210   |
| Смоленская область    | 14371  | 37562   | 34633   | 48833   | 56872   | 56435   | 55931   | 56747   |
| Тамбовская область    | 14698  | 42701   | 48795   | 53980   | 68302   | 82921   | 98227   | 112713  |
| Тверская область      | 23845  | 50222   | 70047   | 82618   | 94276   | 80464   | 80536   | 74491   |
| Тульская область      | 20804  | 55363   | 61518   | 71526   | 77703   | 84059   | 91046   | 95435   |
| Ярославская область   | 42466  | 55174   | 57377   | 72291   | 80386   | 81019   | 86348   | 76492   |

**ИНДЕКС ФИЗИЧЕСКОГО ОБЪЕМА ИНВЕСТИЦИЙ В ОСНОВНОЙ КАПИТАЛ**  
(в сопоставимых ценах; в процентах к предыдущему году)

|                      | 2005  | 2008  | 2009  | 2010  | 2011  | 2012  | 2013  | 2014  |
|----------------------|-------|-------|-------|-------|-------|-------|-------|-------|
| Российская Федерация | 110.2 | 109.5 | 86.5  | 106.3 | 110.8 | 106.8 | 100.8 | 97.3  |
| Центральный          |       |       |       |       |       |       |       |       |
| федеральный округ    | 108.4 | 106.9 | 82.1  | 104.4 | 107.2 | 112.9 | 105.2 | 98.9  |
| Белгородская область | 134.0 | 105.9 | 73.1  | 122.3 | 118.4 | 101.4 | 89.7  | 90.5  |
| Брянская область     | 102.6 | 101.9 | 99.5  | 149.5 | 101.0 | 98.0  | 122.0 | 102.9 |
| Владимирская область | 124.4 | 101.3 | 112.6 | 92.6  | 111.5 | 93.5  | 98.2  | 113.0 |
| Воронежская область  | 113.1 | 120.2 | 99.8  | 125.3 | 112.3 | 112.6 | 113.7 | 108.0 |
| Ивановская область   | 112.9 | 129.6 | 118.5 | 86.5  | 96.0  | 85.0  | 110.3 | 83.0  |
| Калужская область    | 113.3 | 159.9 | 83.6  | 116.4 | 95.8  | 117.3 | 98.0  | 99.7  |
| Костромская область  | 104.5 | 103.2 | 66.7  | 124.9 | 109.4 | 113.7 | 100.2 | 119.8 |
| Курская область      | 99.7  | 117.2 | 84.9  | 111.9 | 114.1 | 107.0 | 101.0 | 96.8  |
| Липецкая область     | 100.6 | 118.4 | 93.7  | 116.5 | 102.8 | 78.0  | 103.5 | 105.0 |
| г. Москва            | 110.3 | 102.5 | 76.4  | 95.8  | 106.6 | 133.1 | 107.1 | 100.1 |
| Московская область   | 98.5  | 100.8 | 73.3  | 98.9  | 104.5 | 107.0 | 105.9 | 96.0  |
| Орловская область    | 110.9 | 91.1  | 75.1  | 101.9 | 140.5 | 110.1 | 101.2 | 99.1  |
| Рязанская область    | 112.0 | 128.7 | 71.0  | 100.7 | 122.8 | 121.8 | 108.6 | 74.7  |
| Смоленская область   | 110.7 | 128.6 | 86.3  | 129.0 | 100.1 | 86.9  | 95.0  | 100.8 |
| Тамбовская область   | 119.9 | 118.8 | 107.3 | 109.9 | 119.1 | 116.7 | 113.6 | 110.1 |
| Тверская область     | 71.1  | 112.0 | 131.3 | 112.5 | 105.6 | 81.1  | 94.0  | 90.4  |
| Тульская область     | 131.9 | 130.1 | 104.4 | 112.8 | 103.3 | 100.7 | 100.7 | 100.5 |
| Ярославская область  | 140.5 | 101.0 | 101.5 | 119.4 | 104.2 | 92.4  | 100.8 | 84.1  |

**СТРУКТУРА ИНВЕСТИЦИЙ В ОСНОВНОЙ КАПИТАЛ  
ПО ИТОЧНИКАМ ФИНАНСИРОВАНИЯ В 2014 Г.<sup>1)</sup>**

(в процентах к общему объему инвестиций в основной капитал)

|                                  | Собст-<br>венные<br>средства | Привле-<br>ченные<br>средства | из них                |                                   | кредиты<br>банков |
|----------------------------------|------------------------------|-------------------------------|-----------------------|-----------------------------------|-------------------|
|                                  |                              |                               | бюджетные<br>средства | из них<br>федерального<br>бюджета |                   |
| Российская Федерация             | 45.8                         | 54.2                          | 17.0                  | 9.1                               | 10.6              |
| Центральный<br>федеральный округ | 44.5                         | 55.5                          | 24.8                  | 12.3                              | 10.4              |
| Белгородская область             | 51.1                         | 48.9                          | 13.0                  | 4.2                               | 18.2              |
| Брянская область                 | 26.5                         | 73.5                          | 8.5                   | 5.0                               | 53.6              |
| Владимирская область             | 51.5                         | 48.5                          | 14.5                  | 9.1                               | 21.4              |
| Воронежская область              | 25.6                         | 74.4                          | 29.2                  | 22.4                              | 10.2              |
| Ивановская область               | 36.1                         | 63.9                          | 21.4                  | 9.5                               | 3.4               |
| Калужская область                | 58.4                         | 41.6                          | 10.7                  | 5.7                               | 9.5               |
| Костромская область              | 32.9                         | 67.1                          | 12.0                  | 8.3                               | 38.2              |
| Курская область                  | 46.8                         | 53.2                          | 15.6                  | 8.7                               | 16.7              |
| Липецкая область                 | 58.6                         | 41.4                          | 12.2                  | 4.8                               | 10.1              |
| г. Москва                        | 43.7                         | 56.3                          | 36.0                  | 14.2                              | 6.0               |
| Московская область               | 47.6                         | 52.4                          | 15.7                  | 11.3                              | 10.2              |
| Орловская область                | 36.9                         | 63.1                          | 16.6                  | 11.1                              | 24.0              |
| Рязанская область                | 60.4                         | 39.6                          | 19.1                  | 11.6                              | 10.7              |
| Смоленская область               | 39.9                         | 60.1                          | 16.9                  | 9.9                               | 8.9               |
| Тамбовская область               | 33.0                         | 67.0                          | 18.8                  | 9.4                               | 11.7              |
| Тверская область                 | 36.1                         | 63.9                          | 34.3                  | 28.7                              | 8.7               |
| Тульская область                 | 56.0                         | 44.0                          | 11.9                  | 4.7                               | 14.4              |
| Ярославская область              | 61.6                         | 38.4                          | 9.0                   | 3.1                               | 6.9               |

<sup>1)</sup> Без субъектов малого предпринимательства и объема инвестиций, не наблюдаемых прямыми статистическими методами.

## ФИНАНСЫ

ДОХОДЫ КОНСОЛИДИРОВАННЫХ БЮДЖЕТОВ  
СУБЪЕКТОВ РОССИЙСКОЙ ФЕДЕРАЦИИ <sup>1)</sup>

(миллионов рублей)

|                       | 2005     | 2008      | 2009      | 2010      | 2011      | 2012      | 2013      | 2014                 |
|-----------------------|----------|-----------|-----------|-----------|-----------|-----------|-----------|----------------------|
| Российская Федерация, |          |           |           |           |           |           |           |                      |
| млрд. руб.            | 2999.9   | 6198.8    | 5926.6    | 6537.3    | 7644.2    | 8064.5    | 8165.1    | 8905.7 <sup>2)</sup> |
| Белгородская область  | 24730.7  | 56852.7   | 55738.2   | 63512.8   | 81394.9   | 78056.2   | 77347.2   | 77580.6              |
| Брянская область      | 13453.8  | 26563.3   | 31385.3   | 32749.9   | 38525.3   | 42543.2   | 44916.9   | 46899.2              |
| Владимирская область  | 15822.6  | 36919.2   | 40718.2   | 43195.6   | 47862.5   | 48173.8   | 51425.8   | 53730.0              |
| Воронежская область   | 25090.4  | 55545.5   | 59451.3   | 71235.3   | 77324.1   | 87607.5   | 91499.7   | 93594.0              |
| Ивановская область    | 13207.7  | 24786.7   | 28425.3   | 29173.4   | 31900.0   | 34860.4   | 36554.0   | 37339.1              |
| Калужская область     | 14605.3  | 32085.0   | 31142.0   | 38596.5   | 45348.3   | 50155.4   | 51162.9   | 52213.8              |
| Костромская область   | 8270.6   | 18139.5   | 18416.0   | 20767.3   | 22265.1   | 24778.0   | 25605.1   | 25048.2              |
| Курская область       | 15163.4  | 30600.0   | 30979.8   | 36842.5   | 41966.4   | 45233.0   | 47182.3   | 46780.6              |
| Липецкая область      | 21953.1  | 40023.9   | 36493.8   | 38557.6   | 42544.3   | 44277.5   | 46160.0   | 54167.7              |
| г. Москва             | 523277.8 | 1291479.1 | 1010681.5 | 1127684.1 | 1481778.2 | 1494480.1 | 1486291.9 | 1552944.3            |
| Московская область    | 139118.3 | 299475.3  | 314274.2  | 333556.5  | 371180.2  | 453527.6  | 454004.8  | 494327.9             |
| Орловская область     | 9687.6   | 19373.4   | 19852.3   | 22689.9   | 26217.1   | 28419.4   | 30932.4   | 31641.8              |
| Рязанская область     | 14180.2  | 29154.9   | 31841.1   | 37191.6   | 41130.4   | 45333.0   | 46285.5   | 48149.6              |
| Смоленская область    | 11283.6  | 22203.3   | 24785.7   | 28446.6   | 33941.1   | 38924.5   | 36876.7   | 37526.4              |
| Тамбовская область    | 12699.0  | 25125.3   | 30799.2   | 32223.9   | 38511.7   | 42636.9   | 44030.5   | 47448.8              |
| Тверская область      | 18588.3  | 40021.0   | 45786.9   | 46721.8   | 50978.6   | 52665.3   | 57514.4   | 58677.2              |
| Тульская область      | 20735.1  | 42102.0   | 40517.0   | 48245.0   | 49722.8   | 56504.8   | 63424.6   | 75485.9              |
| Ярославская область   | 23107.4  | 42198.0   | 52085.9   | 51493.4   | 52906.5   | 59287.6   | 62768.8   | 66361.5              |

<sup>1)</sup> По данным Федерального казначейства.<sup>2)</sup> С учетом Крымского федерального округа.

**РАСХОДЫ КОНСОЛИДИРОВАННЫХ БЮДЖЕТОВ  
СУБЪЕКТОВ РОССИЙСКОЙ ФЕДЕРАЦИИ <sup>1)</sup>**

(миллионов рублей)

|                       | 2005     | 2008      | 2009      | 2010      | 2011      | 2012      | 2013      | 2014                 |
|-----------------------|----------|-----------|-----------|-----------|-----------|-----------|-----------|----------------------|
| Российская Федерация, |          |           |           |           |           |           |           |                      |
| млрд. руб.            | 2941.2   | 6253.1    | 6255.7    | 6636.9    | 7679.1    | 8343.2    | 8806.6    | 9353.3 <sup>2)</sup> |
| Белгородская область  | 25783.9  | 59063.8   | 60848.2   | 65105.7   | 83780.3   | 82653.3   | 87248.5   | 79199.5              |
| Брянская область      | 14105.8  | 28192.4   | 31121.1   | 33803.9   | 38633.2   | 44095.1   | 48678.5   | 47731.6              |
| Владимирская область  | 15413.1  | 36815.8   | 40359.2   | 45006.1   | 45900.8   | 50480.7   | 54385.0   | 55433.2              |
| Воронежская область   | 24463.6  | 54763.3   | 61507.9   | 72948.6   | 79522.7   | 89176.6   | 100209.5  | 106685.4             |
| Ивановская область    | 13140.4  | 25382.7   | 29753.0   | 30752.9   | 33620.5   | 36408.5   | 39604.1   | 40818.2              |
| Калужская область     | 14953.7  | 31981.1   | 33099.0   | 40793.7   | 47831.6   | 53471.5   | 55420.4   | 58053.6              |
| Костромская область   | 8959.6   | 17335.7   | 21342.2   | 23075.7   | 23567.6   | 24751.2   | 27486.5   | 29114.5              |
| Курская область       | 14744.7  | 29330.3   | 31718.2   | 35297.7   | 44058.1   | 46043.6   | 49355.2   | 51888.9              |
| Липецкая область      | 24550.6  | 38620.4   | 39315.7   | 39948.4   | 44704.2   | 47298.7   | 51252.8   | 53994.8              |
| г. Москва             | 503760.2 | 1317739.7 | 1156394.5 | 1107593.9 | 1400528.4 | 1540426.0 | 1534246.0 | 1607227.7            |
| Московская область    | 140922.8 | 316413.8  | 327024.2  | 312927.5  | 342532.0  | 393216.0  | 443643.6  | 496445.0             |
| Орловская область     | 9783.1   | 18903.8   | 20464.5   | 22976.4   | 25846.4   | 31392.9   | 33718.3   | 33965.6              |
| Рязанская область     | 14825.1  | 30674.5   | 35250.8   | 39300.2   | 44689.4   | 49666.3   | 53072.3   | 50082.1              |
| Смоленская область    | 10892.1  | 23589.3   | 26408.6   | 31843.0   | 38527.3   | 41571.0   | 44122.3   | 41293.8              |
| Тамбовская область    | 12612.2  | 26289.5   | 30260.0   | 33273.4   | 38311.4   | 42451.1   | 49045.8   | 49947.1              |
| Тверская область      | 18903.5  | 39643.5   | 49485.7   | 50876.0   | 54760.4   | 58711.5   | 61328.1   | 61432.2              |
| Тульская область      | 20495.7  | 41588.8   | 43417.7   | 51693.8   | 46961.9   | 59703.4   | 68223.2   | 78146.6              |
| Ярославская область   | 23505.7  | 44442.2   | 52253.1   | 56066.7   | 56196.0   | 64547.7   | 70481.9   | 74155.9              |

<sup>1)</sup> По данным Федерального казначейства.

<sup>2)</sup> С учетом Крымского федерального округа.

**ПОСТУПЛЕНИЕ НАЛОГОВ, СБОРОВ И ИНЫХ ОБЯЗАТЕЛЬНЫХ ПЛАТЕЖЕЙ  
В БЮДЖЕТНУЮ СИСТЕМУ РОССИЙСКОЙ ФЕДЕРАЦИИ<sup>1)</sup>**

(миллионов рублей)

|                                   | 2005     | 2008      | 2009      | 2010      | 2011      | 2012      | 2013      | 2014 <sup>2)</sup> |
|-----------------------------------|----------|-----------|-----------|-----------|-----------|-----------|-----------|--------------------|
| Российская Федерация,             |          |           |           |           |           |           |           |                    |
| млрд. руб.                        | 4627.2   | 7948.9    | 6288.3    | 7662.9    | 9719.6    | 10958.2   | 11325.9   | 12669.5            |
| Центральный<br>федеральный округ, |          |           |           |           |           |           |           |                    |
| млрд. руб.                        | 1223.9   | 2624.4    | 2136.2    | 2540.3    | 3067.1    | 3365.6    | 3406.8    | 3642.8             |
| Белгородская область              | 29146.7  | 49544.5   | 32657.4   | 49210.7   | 68274.5   | 65768.4   | 62135.5   | 64154.1            |
| Брянская область                  | 12035.1  | 19203.1   | 23579.3   | 16953.7   | 27756.7   | 39246.7   | 33348.3   | 31807.8            |
| Владимирская область              | 16677.3  | 31287.0   | 32672.7   | 37789.3   | 43002.1   | 46857.8   | 48333.8   | 54916.6            |
| Воронежская область               | 20057.8  | 38920.9   | 36050.4   | 43936.8   | 52279.4   | 64227.1   | 71501.3   | 75870.0            |
| Ивановская область                | 8805.6   | 15100.4   | 13396.4   | 16955.9   | 19197.4   | 23329.1   | 25138.3   | 25998.7            |
| Калужская область                 | 14500.7  | 28754.2   | 24007.2   | 37545.5   | 46068.5   | 63758.1   | 58061.6   | 73699.5            |
| Костромская область               | 6690.7   | 13580.9   | 12104.2   | 14526.9   | 15677.5   | 18309.9   | 19505.3   | 20089.5            |
| Курская область                   | 15814.2  | 27286.9   | 19995.5   | 27988.7   | 29939.0   | 36551.4   | 39794.3   | 40511.9            |
| Липецкая область                  | 24251.4  | 30225.5   | 21220.8   | 21728.9   | 20918.8   | 24315.2   | 28248.2   | 39727.4            |
| г. Москва                         | 801856.4 | 1834420.6 | 1413464.5 | 1671114.6 | 2038365.9 | 2166699.4 | 2117705.2 | 2233836.0          |
| Московская область                | 157665.9 | 337212.7  | 317725.3  | 379333.3  | 444373.8  | 510452.4  | 545665.9  | 600202.4           |
| Орловская область                 | 10063.0  | 15826.4   | 13104.3   | 16480.1   | 18998.5   | 19155.4   | 19495.6   | 20982.6            |
| Рязанская область                 | 19120.3  | 36813.4   | 36544.3   | 44876.9   | 56141.6   | 68464.3   | 90110.5   | 76202.0            |
| Смоленская область                | 12489.4  | 19105.9   | 18950.3   | 22965.5   | 25490.7   | 28395.3   | 34240.4   | 39862.6            |
| Тамбовская область                | 9307.1   | 13296.3   | 14227.0   | 15990.2   | 16547.1   | 17709.7   | 19561.2   | 24264.4            |
| Тверская область                  | 19015.9  | 30467.1   | 32236.5   | 36963.3   | 38010.8   | 45295.7   | 47670.8   | 51616.0            |
| Тульская область                  | 15640.2  | 33257.1   | 27581.2   | 28169.7   | 35355.7   | 39145.4   | 45422.6   | 61173.3            |
| Ярославская область               | 30726.6  | 50057.8   | 46635.2   | 57756.7   | 70747.2   | 87912.5   | 100854.7  | 107919.2           |

<sup>1)</sup> По данным Федеральной налоговой службы. В целом по Российской Федерации - уточненные данные, без корректировки данных по субъектам.

<sup>2)</sup> По оперативным данным Федеральной налоговой службы.

**ЗАДОЛЖЕННОСТЬ ПО НАЛОГАМ И СБОРАМ  
В БЮДЖЕТНУЮ СИСТЕМУ РОССИЙСКОЙ ФЕДЕРАЦИИ <sup>1)</sup>**  
(на конец года; миллионов рублей)

|                                   | 2005    | 2008     | 2009     | 2010     | 2011     | 2012     | 2013     | 2014 <sup>2)</sup> |
|-----------------------------------|---------|----------|----------|----------|----------|----------|----------|--------------------|
| Российская Федерация,             |         |          |          |          |          |          |          |                    |
| млрд. руб.                        | 754.2   | 559.1    | 675.4    | 703.4    | 675.3    | 728.1    | 770.3    | 802.7              |
| Центральный<br>федеральный округ, |         |          |          |          |          |          |          |                    |
| млрд. руб.                        | 143.8   | 198.9    | 277.1    | 324.9    | 303.1    | 311.8    | 319.7    | 325.2              |
| Белгородская область              | 2277.5  | 1552.4   | 2366.9   | 3758.5   | 3301.0   | 3531.2   | 3428.6   | 3414.3             |
| Брянская область                  | 3414.5  | 1952.4   | 2324.7   | 2555.2   | 3067.5   | 2914.9   | 2871.8   | 3010.7             |
| Владимирская область              | 3546.6  | 3081.4   | 3498.1   | 3528.7   | 3438.8   | 3768.0   | 3905.6   | 6815.8             |
| Воронежская область               | 8650.4  | 7045.3   | 7031.2   | 6595.5   | 6264.1   | 6845.6   | 6644.2   | 6797.1             |
| Ивановская область                | 3380.6  | 3052.2   | 3705.6   | 3655.3   | 3616.0   | 3699.7   | 4314.3   | 4530.7             |
| Калужская область                 | 1510.5  | 1192.4   | 1488.0   | 1829.0   | 1942.2   | 1900.5   | 2102.4   | 2531.2             |
| Костромская область               | 2152.6  | 1796.4   | 2799.2   | 2865.9   | 3292.9   | 2809.9   | 3015.3   | 5515.6             |
| Курская область                   | 5749.9  | 4552.2   | 4568.2   | 4909.4   | 4509.1   | 5026.7   | 5020.9   | 5596.2             |
| Липецкая область                  | 1875.5  | 1216.9   | 1264.3   | 1111.3   | 1523.2   | 1620.8   | 1421.5   | 3686.4             |
| г. Москва                         | 57533.4 | 110095.9 | 169984.8 | 205065.7 | 188243.0 | 204132.7 | 212298.4 | 198457.3           |
| Московская область                | 23461.5 | 33913.6  | 49189.3  | 61181.3  | 57570.1  | 47600.5  | 48180.2  | 53872.2            |
| Орловская область                 | 2036.7  | 2328.7   | 2665.3   | 2251.7   | 1784.7   | 1741.9   | 1678.2   | 1674.8             |
| Рязанская область                 | 3438.1  | 4753.5   | 4036.0   | 3845.1   | 3608.8   | 3425.6   | 3680.8   | 4226.4             |
| Смоленская область                | 2926.0  | 2008.3   | 2448.8   | 2153.6   | 2273.3   | 1975.5   | 1978.5   | 2361.0             |
| Тамбовская область                | 2257.8  | 2237.3   | 2374.9   | 2334.2   | 2191.6   | 2214.8   | 2299.4   | 3151.8             |
| Тверская область                  | 5647.9  | 4295.7   | 4380.2   | 4556.6   | 4225.8   | 5167.1   | 5701.4   | 7906.3             |
| Тульская область                  | 7643.0  | 7750.2   | 6242.6   | 6234.7   | 6264.4   | 4716.6   | 4218.9   | 4812.0             |
| Ярославская область               | 6255.7  | 6036.7   | 6755.4   | 6477.3   | 5965.9   | 8738.6   | 6957.8   | 6797.9             |

<sup>1)</sup> По данным Федеральной налоговой службы, без учета задолженности по единому социальному налогу, по уплате пеней и налоговых санкций.

<sup>2)</sup> По оперативным данным Федеральной налоговой службы.



## ЦЕНЫ

## ИНДЕКС ПОТРЕБИТЕЛЬСКИХ ЦЕН

(декабрь к декабрю предыдущего года; в процентах)

|                      | 2005  | 2008  | 2009  | 2010  | 2011  | 2012  | 2013  | 2014  |
|----------------------|-------|-------|-------|-------|-------|-------|-------|-------|
| Российская Федерация | 110.9 | 113.3 | 108.8 | 108.8 | 106.1 | 106.6 | 106.5 | 114.4 |
| Центральный          |       |       |       |       |       |       |       |       |
| федеральный округ    | 110.5 | 113.3 | 109.4 | 108.9 | 106.0 | 106.9 | 106.7 | 112.0 |
| Белгородская область | 112.6 | 113.6 | 108.9 | 109.0 | 105.5 | 106.2 | 106.2 | 110.5 |
| Брянская область     | 111.9 | 115.3 | 110.6 | 110.6 | 105.8 | 107.5 | 107.2 | 113.3 |
| Владимирская область | 110.9 | 114.1 | 108.6 | 109.8 | 105.7 | 106.7 | 107.5 | 113.3 |
| Воронежская область  | 109.7 | 114.3 | 110.9 | 107.9 | 104.1 | 107.3 | 107.1 | 112.0 |
| Ивановская область   | 108.7 | 114.6 | 108.8 | 112.2 | 106.4 | 107.1 | 107.4 | 112.2 |
| Калужская область    | 111.2 | 114.9 | 110.2 | 108.5 | 106.8 | 107.6 | 107.6 | 113.2 |
| Костромская область  | 109.2 | 113.3 | 108.8 | 110.9 | 105.7 | 107.5 | 107.4 | 111.0 |
| Курская область      | 109.4 | 117.5 | 110.9 | 109.5 | 105.5 | 105.8 | 105.9 | 110.9 |
| Липецкая область     | 110.9 | 116.0 | 108.7 | 108.1 | 104.7 | 106.6 | 106.3 | 111.9 |
| г. Москва            | 110.4 | 112.3 | 109.8 | 109.1 | 106.4 | 107.3 | 106.2 | 111.7 |
| Московская область   | 111.3 | 111.8 | 110.9 | 108.0 | 105.8 | 105.6 | 107.4 | 112.2 |
| Орловская область    | 109.5 | 114.3 | 108.6 | 109.0 | 105.8 | 106.8 | 107.4 | 112.7 |
| Рязанская область    | 110.1 | 115.4 | 108.3 | 109.9 | 105.8 | 107.0 | 108.1 | 113.5 |
| Смоленская область   | 111.9 | 116.8 | 110.0 | 110.9 | 106.4 | 106.5 | 106.2 | 114.2 |
| Тамбовская область   | 109.8 | 115.2 | 108.1 | 108.1 | 105.5 | 107.0 | 107.2 | 112.2 |
| Тверская область     | 110.9 | 113.2 | 108.3 | 109.7 | 105.3 | 106.7 | 107.2 | 113.6 |
| Тульская область     | 110.8 | 116.4 | 109.5 | 110.1 | 105.7 | 107.3 | 107.2 | 112.4 |
| Ярославская область  | 112.3 | 114.8 | 109.5 | 110.5 | 106.0 | 107.8 | 107.0 | 113.5 |

**СТОИМОСТЬ ФИКСИРОВАННОГО НАБОРА ПОТРЕБИТЕЛЬСКИХ  
ТОВАРОВ И УСЛУГ**  
(на конец года; рублей)

|                      | 2005   | 2008   | 2009    | 2010    | 2011    | 2012    | 2013    | 2014    |
|----------------------|--------|--------|---------|---------|---------|---------|---------|---------|
| Российская Федерация | 4709.7 | 6973.6 | 7714.1  | 8711.8  | 9174.2  | 9868.0  | 10737.0 | 12034.9 |
| Центральный          |        |        |         |         |         |         |         |         |
| федеральный округ    | 5059.9 | 7502.1 | 8369.6  | 9471.0  | 10182.1 | 10985.5 | 11986.0 | 13481.6 |
| Белгородская область | 4077.9 | 5954.3 | 6556.2  | 7286.7  | 7878.8  | 8494.5  | 9514.0  | 10756.0 |
| Брянская область     | 4006.6 | 5952.3 | 6685.6  | 7542.6  | 7991.6  | 8678.3  | 9591.9  | 11275.8 |
| Владимирская область | 4125.3 | 6722.6 | 7257.8  | 8404.9  | 8894.3  | 9600.7  | 10522.4 | 12096.7 |
| Воронежская область  | 4317.5 | 6617.6 | 7757.1  | 8711.0  | 8978.8  | 9288.9  | 9821.7  | 11234.9 |
| Ивановская область   | 4202.4 | 6339.9 | 7007.4  | 7969.0  | 8461.9  | 9182.3  | 10058.2 | 11414.6 |
| Калужская область    | 4374.3 | 6300.5 | 6945.2  | 7877.9  | 8213.0  | 8902.1  | 9955.7  | 12004.8 |
| Костромская область  | 3930.2 | 5963.1 | 6685.1  | 7781.7  | 8353.7  | 9071.9  | 10026.5 | 10948.5 |
| Курская область      | 4285.0 | 6386.4 | 6998.0  | 8189.6  | 8436.7  | 8913.6  | 9630.4  | 10216.5 |
| Липецкая область     | 3998.5 | 6281.1 | 7048.5  | 8028.8  | 8424.2  | 9096.7  | 9317.1  | 10407.6 |
| г. Москва            | 6999.3 | 9846.1 | 10754.1 | 12225.8 | 12992.4 | 13948.2 | 15417.3 | 16910.5 |
| Московская область   | 4888.7 | 7451.7 | 8481.4  | 9455.3  | 9974.9  | 10857.7 | 11656.5 | 13195.8 |
| Орловская область    | 3861.1 | 5705.1 | 6358.2  | 7157.3  | 7636.4  | 8132.6  | 9054.6  | 10551.1 |
| Рязанская область    | 4176.0 | 6693.8 | 7390.0  | 8271.8  | 8716.3  | 9455.8  | 10266.0 | 11274.0 |
| Смоленская область   | 3975.6 | 6266.0 | 7051.1  | 8165.2  | 8626.3  | 9423.3  | 10150.5 | 11934.8 |
| Тамбовская область   | 3917.0 | 6145.8 | 6861.5  | 7870.9  | 8564.7  | 9117.9  | 9710.2  | 10827.6 |
| Тверская область     | 4428.5 | 6669.7 | 7643.2  | 8458.2  | 8919.3  | 9859.6  | 10724.7 | 12037.5 |
| Тульская область     | 4075.3 | 6127.7 | 7020.2  | 7850.6  | 8296.2  | 8975.2  | 9794.7  | 11269.3 |
| Ярославская область  | 4189.6 | 6341.0 | 7111.9  | 8150.7  | 8587.7  | 9327.6  | 10112.8 | 11584.6 |

# ***Международные сравнения***

**раздел 27**



**СРАВНИТЕЛЬНЫЕ ДАННЫЕ  
ПО НЕКОТОРЫМ СТРАНАМ МИРА<sup>1)</sup>**

|   | Средне-<br>довая чис-<br>ленность<br>населения <sup>2)</sup> ,<br>млн.<br>человек | Числен-<br>ность<br>занятого<br>населения,<br>млн.<br>человек | Валовой<br>внутрен-<br>ний про-<br>дукт <sup>3)</sup><br>2005=100 | Индекс<br>расходов<br>на конеч-<br>ное по-<br>требле-<br>ние до-<br>машних<br>хозяйств<br>2005=100 | Индекс<br>промыш-<br>ленного<br>произ-<br>водства<br>2005=100 | Индекс<br>произ-<br>водства<br>продук-<br>ции сель-<br>ского<br>хозяйства<br>2005=100 | Индекс<br>потреби-<br>тельских<br>цен<br>2005=100 |
|---|---|---|---|--|---|---|---|
| <b>Россия</b>                                       | <b>146.1<sup>4)</sup></b>   | <b>71.5</b>   | <b>130.9<sup>4)</sup></b>   | <b>173.9</b>   | <b>121.3<sup>5)</sup></b>                                     | <b>136.3</b>  | <b>213.5</b>                                      |
| <b>Страны СНГ</b>                                   |   |   |   |  |   |   |   |
| из них:   |   |   |   |  |   |   |   |
| Азербайджан   | 9.5   | 4.6   | 238   | 244 <sup>6)</sup>  | 188   | 130   | 186   |
| Армения   | 3.0   | 1.2   | 145   | 145  | 142   | 138   | 158   |
| Беларусь  | 9.5   | 4.5   | 156   | 207 <sup>6)</sup>  | 163   | 139   | 553   |
| Казахстан   | 17.3  | 8.6   | 169   | 210 <sup>6)</sup>  | 141   | 125   | 208   |
| Киргизия  | 5.8   | 2.3   | 151   | 161 <sup>6)</sup>  | 129   | 115   | 230   |
| Республика<br>Молдова <sup>7)</sup>                 | 3.6   | 1.2   | 142   | 143  | 101   | 120   | 190   |
| Таджикистан   | 8.3   | 2.3   | 182   | 246 <sup>6)</sup>  | 146   | 189   | 246   |
| Узбекистан  | 30.2 <sup>6)</sup>  | 12.5 <sup>6);8)</sup>   | 206   | ...  | 216   | 175   | ...   |
| Украина   | 42.8  | 20.4 <sup>6);8)</sup>   | 104   | 168  | 86  | 145   | 237   |
| <b>Страны ЕС</b>                                    |   |   |   |  |   |   |   |
| из них:   |   |   |   |  |   |   |   |
| Австрия   | 8.5   | 4.2   | 111   | 107  | 118 <sup>9)</sup>   | 104   | 118   |
| Бельгия   | 11.2  | 4.5   | 108   | 110  | 119 <sup>9)</sup>   | 106   | 119   |
| Болгария  | 7.3   | 2.9   | 118   | 117  | 103 <sup>9)</sup>   | 119   | 149   |
| Венгрия   | 9.9   | 3.9   | 99.8  | 91   | 114 <sup>9)</sup>   | 94  | 145   |
| Германия  | 82.0  | 40.5  | 112   | 107  | 111 <sup>9)</sup>   | 111   | 106   |
| Греция  | 11.0  | 3.6   | 83  | 81   | 73 <sup>9)</sup>  | 89  | 122   |
| Дания   | 5.6   | 2.7   | 101   | 103  | 88 <sup>9)</sup>  | 105   | 118   |
| Ирландия  | 4.6   | 1.9   | 104   | 105  | 106 <sup>9)</sup>   | 99  | 113   |
| Испания   | 46.0  | 17.1  | 101   | 97   | 90 <sup>9);10)</sup>  | 107   | 118   |
| Италия  | 60.2  | 22.4  | 95  | 95   | 81 <sup>9)</sup>  | 98  | 107 <sup>10)</sup>                                |
| Нидерланды  | 16.8  | 8.4   | 106   | 96   | 106 <sup>9)</sup>   | 113   | ...   |
| Польша  | 38.5  | 15.6  | 136   | 129  | 149 <sup>9)</sup>   | 107   | 125   |
| Португалия  | 10.5  | 4.5   | 97  | 95   | 94 <sup>9);10)</sup>  | 106   | 116   |
| Соединенное<br>Королевство<br>(Велико-<br>британия) | 63.9  | 29.8  | 106   | 104  | 87 <sup>9)</sup>  | 100.1   | 126   |
| Франция   | 63.8  | 25.7  | 105   | 107  | 88 <sup>9)</sup>  | 102   | 113   |
| Швеция  | 9.6   | 4.7   | 114   | 117  | 96 <sup>9);10)</sup>  | 96  | 112   |

Продолжение

|                      | Среднегодо-<br>вая числен-<br>ность на-<br>селения <sup>2)</sup> ,<br>млн.<br>человек | Числен-<br>ность<br>занятого<br>населения,<br>млн.<br>человек | Валовой<br>внутрен-<br>ний про-<br>дукт <sup>3)</sup><br>2005=100 | Индекс<br>расходов<br>на конеч-<br>ное по-<br>требле-<br>ние до-<br>машних<br>хозяйств<br>2005=100 | Индекс<br>промыш-<br>ленного<br>произ-<br>водства<br>2005=100 | Индекс<br>произ-<br>водства<br>продук-<br>ции сель-<br>ского<br>хозяйства<br>2005=100 | Индекс<br>потреби-<br>тельских<br>цен<br>2005=100 |
|----------------------|---|---|---|--|---|---|---|
| <b>Другие страны</b> |   |   |   |  |   |   |   |
| из них:              |   |   |   |  |   |   |   |
| Австралия            | 22.9  | 11.5  | 124   | 124 <sup>11)</sup>   | 124 <sup>9)</sup>   | 129   | 125   |
| Индия                | 1211.0  | ...   | 177   | ...  | 158   | 132   | 198   |
| Канада               | 35.2  | 17.7  | 113   | 125  | 107 <sup>9);10)</sup>   | 114   | 115   |
| Китай                | 1357.4  | 769.8   | 216   | ...  | ...   | 125   | 128   |
| Мексика              | 118.4   | 49.5  | 119   | 123  | 108 <sup>9)</sup>   | 111   | 139   |
| Норвегия             | 5.1   | 2.6   | 109   | 127  | 83 <sup>9)</sup>  | 104   | 117   |
| Новая<br>Зеландия    | 4.5   | 2.3   | 113   | 118  | 101 <sup>9)</sup>   | 108   | 122   |
| Республика<br>Корея  | 50.2  | 25.1  | 132   | 122  | 108 <sup>9);10)</sup>   | 103   | 108 <sup>10)</sup>                                |
| США                  | 316.1   | 143.9   | 111   | 113 <sup>11)</sup>   | 106 <sup>9)</sup>   | 111   | 119   |
| Турция               | 76.1  | 25.5  | 136   | 129  | 135 <sup>9)</sup>   | 123   | 189   |
| Япония               | 127.3   | 63.1  | 104   | 107  | 91 <sup>9)</sup>  | 99  | 100.0   |

<sup>1)</sup> По России и странам СНГ данные приведены за 2014 г. По другим странам данные представлены за 2013 г.

<sup>2)</sup> По большинству стран приведена численность постоянного населения. По странам СНГ – предварительные данные.

<sup>3)</sup> При расчете индексов валового внутреннего продукта (ВВП) использованы данные Организации экономического сотрудничества и развития (ОЭСР), Международного валютного фонда, Статкомитета СНГ, а также данные национальных источников.

<sup>4)</sup> С учетом данных по Крымскому федеральному округу.

<sup>5)</sup> Агрегированный индекс производства по видам экономической деятельности «Добыча полезных ископаемых», «Обрабатывающие производства», «Производство и распределение электроэнергии, газа и воды». С учетом поправки на неформальную деятельность.

<sup>6)</sup> 2013 г.

<sup>7)</sup> Без данных по территории левобережья р. Днестр и г. Бендеры.

<sup>8)</sup> Здесь и далее данные по Узбекистану и Украине приведены с официальных сайтов национальных статистических служб этих государств.

<sup>9)</sup> Агрегированный индекс производства по видам экономической деятельности (отраслям) «Горнодобывающая промышленность и разработка карьеров», «Обрабатывающая промышленность», «Снабжение электроэнергией, газом, паром и кондиционированным воздухом», «Водоснабжение, системы канализации, удаление отходов и меры по восстановлению окружающей среды» в соответствии с Международной стандартной отраслевой классификацией всех видов экономической деятельности (4-й пересмотренный вариант).

<sup>10)</sup> 2010=100.

<sup>11)</sup> Индекс расходов на конечное потребление домашних хозяйств и некоммерческих организаций, обслуживающих домашние хозяйства.

---

**МЕСТО, ЗАНИМАЕМОЕ РОССИЕЙ В МИРЕ  
ПО ПРОИЗВОДСТВУ ОТДЕЛЬНЫХ ВИДОВ ПРОМЫШЛЕННОЙ  
И СЕЛЬСКОХОЗЯЙСТВЕННОЙ ПРОДУКЦИИ в 2013 г.**

---

|   | Место,<br>занимаемое<br>Россией |
|---|---------------------------------|
| Виды промышленной и сельскохозяйственной продукции:                 |                                 |
| Сахарная свекла   | 1                               |
| Нефть добытая (включая газовый конденсат), газ природный и попутный | 2                               |
| Электроэнергия, картофель   | 3                               |
| Чугун, скот и птица на убой (в убойном весе)                        | 4                               |
| Сталь, вывозка древесины, зерновые и зернобобовые культуры          | 5                               |
| Уголь, цементы гидравлические, молоко                               | 6                               |
| Хлопчатобумажные ткани  | 7                               |
| Легковые автомобили (включая сборку)                                | 9                               |
| Шерстяные ткани   | 11                              |
| Обувь с верхом из кожи  | 12                              |
| Бумага и картон   | 14                              |

---

**ОЖИДАЕМАЯ ПРОДОЛЖИТЕЛЬНОСТЬ ЖИЗНИ ПРИ РОЖДЕНИИ**  
(число лет)

|  | Годы | Все население | Мужчины | Женщины |
|--|------|---------------|---------|---------|
| <b>Россия</b>                            | 2013 | 70.76         | 65.13   | 76.30   |
| <b>Страны СНГ</b>                        |      |               |         |         |
| из них:                                  |      |               |         |         |
| Азербайджан                              | 2013 | 74.2          | 71.6    | 76.8    |
| Армения                                  | 2013 | 74.8          | 71.5    | 77.9    |
| Беларусь                                 | 2013 | 72.6          | 67.3    | 77.8    |
| Казахстан                                | 2013 | 70.5          | 65.8    | 75.1    |
| Киргизия                                 | 2013 | 70.2          | 66.3    | 74.3    |
| Республика Молдова                       | 2013 | 71.9          | 68.1    | 75.6    |
| Таджикистан                              | 2013 | 73.4          | 71.6    | 75.3    |
| Узбекистан                               | 2013 | 73.4          | 71.1    | 75.8    |
| Украина                                  | 2013 | 71.4          | 66.3    | 76.2    |
| <b>Страны ЕС</b>                         |      |               |         |         |
| из них:                                  |      |               |         |         |
| Австрия                                  | 2012 | 81.1          | 78.4    | 83.6    |
| Бельгия                                  | 2012 | 80.5          | 77.8    | 83.1    |
| Болгария                                 | 2012 | 74.4          | 70.9    | 77.9    |
| Венгрия                                  | 2012 | 75.3          | 71.6    | 78.7    |
| Германия                                 | 2012 | 81.0          | 78.6    | 83.3    |
| Дания                                    | 2012 | 80.2          | 78.1    | 82.1    |
| Италия                                   | 2012 | 82.4          | 79.8    | 84.8    |
| Нидерланды                               | 2012 | 81.2          | 79.3    | 83.0    |
| Польша                                   | 2012 | 76.9          | 72.7    | 81.1    |
| Румыния                                  | 2012 | 74.5          | 71.0    | 78.1    |
| Соединенное Королевство (Великобритания) | 2012 | 81.0          | 79.1    | 82.8    |
| Финляндия                                | 2012 | 80.7          | 77.7    | 83.7    |
| Франция                                  | 2012 | 82.1          | 78.7    | 85.4    |
| Швеция                                   | 2012 | 81.8          | 79.9    | 83.6    |
| <b>Другие страны</b>                     |      |               |         |         |
| из них:                                  |      |               |         |         |
| Австралия                                | 2012 | 82.1          | 79.9    | 84.3    |
| Бразилия                                 | 2011 | 73.4          | 70.1    | 77.0    |
| Индия                                    | 2010 | 65.1          | 63.6    | 66.7    |
| Канада                                   | 2010 | 81.0          | 78.7    | 83.3    |
| Китай                                    | 2010 | 73.3          | 71.6    | 75.0    |
| Норвегия                                 | 2012 | 81.5          | 79.5    | 83.5    |
| Мексика                                  | 2012 | 74.4          | 71.4    | 77.3    |
| Республика Корея                         | 2012 | 81.4          | 78.0    | 84.7    |
| США                                      | 2011 | 78.7          | 76.3    | 81.1    |
| Турция                                   | 2012 | 77.6          | 74.8    | 80.5    |
| Швейцария                                | 2012 | 82.8          | 80.6    | 84.9    |
| Япония                                   | 2012 | 83.2          | 79.9    | 86.4    |

**КОЭФФИЦИЕНТЫ РОЖДАЕМОСТИ, СМЕРТНОСТИ  
И ЕСТЕСТВЕННОГО ПРИРОСТА НАСЕЛЕНИЯ**  
(на 1000 человек населения)

|  | Родившиеся |      |      |      |      | Умершие |      |      |      |      | Естественный прирост населения <sup>1)</sup> |      |       |      |      |
|--|------------|------|------|------|------|---------|------|------|------|------|--|------|-------|------|------|
|  | 2005       | 2010 | 2011 | 2012 | 2013 | 2005    | 2010 | 2011 | 2012 | 2013 | 2005   | 2010 | 2011  | 2012 | 2013 |
| <b>Россия</b>                            | 10.2       | 12.5 | 12.6 | 13.3 | 13.2 | 16.1    | 14.2 | 13.5 | 13.3 | 13.0 | -5.9   | -1.7 | -0.9  | 0.0  | 0.2  |
| <b>Страны СНГ</b>                        |            |      |      |      |      |         |      |      |      |      |  |      |       |      |      |
| из них:                                  |            |      |      |      |      |         |      |      |      |      |  |      |       |      |      |
| Азербайджан                              | 16.9       | 18.5 | 19.4 | 19.0 | 18.6 | 6.2     | 6.0  | 5.9  | 6.0  | 5.8  | 10.7   | 12.5 | 13.5  | 13.0 | 12.8 |
| Армения                                  | 11.7       | 13.8 | 13.3 | 14.0 | 13.8 | 8.2     | 8.6  | 8.6  | 9.1  | 9.0  | 3.5  | 5.2  | 4.7   | 4.9  | 4.8  |
| Беларусь                                 | 9.4        | 11.4 | 11.5 | 12.2 | 12.5 | 14.7    | 14.4 | 14.3 | 13.3 | 13.2 | -5.3   | -3.0 | -2.8  | -1.2 | -0.7 |
| Казахстан                                | 18.4       | 22.5 | 22.5 | 22.7 | 22.7 | 10.4    | 8.9  | 8.7  | 8.5  | 8.0  | 8.0  | 13.6 | 13.8  | 14.2 | 14.7 |
| Киргизия                                 | 21.3       | 26.8 | 27.1 | 27.6 | 27.2 | 7.2     | 6.6  | 6.5  | 6.5  | 6.1  | 14.1   | 20.2 | 20.6  | 21.1 | 21.1 |
| Республика Молдова                       | 10.5       | 11.4 | 11.0 | 11.1 | 10.6 | 12.4    | 12.3 | 11.0 | 11.1 | 10.7 | -1.9   | -0.9 | -0.02 | 0.0  | -0.1 |
| Таджикистан                              | 26.7       | 31.9 | 29.1 | 27.8 | 25.9 | 4.6     | 4.4  | 4.4  | 4.3  | 3.9  | 22.0   | 27.5 | 24.7  | 23.5 | 22.0 |
| Узбекистан                               | 20.4       | 21.9 | 21.4 | 21.2 | 22.7 | 5.4     | 4.6  | 4.9  | 4.9  | 4.9  | 15.0   | 17.3 | 16.5  | 16.2 | 17.8 |
| Украина                                  | 9.0        | 10.8 | 11.0 | 11.4 | 11.1 | 16.6    | 15.2 | 14.5 | 14.5 | 14.6 | -7.6   | -4.4 | -3.5  | -3.1 | -3.5 |
| <b>Страны ЕС</b>                         |            |      |      |      |      |         |      |      |      |      |  |      |       |      |      |
| из них:                                  |            |      |      |      |      |         |      |      |      |      |  |      |       |      |      |
| Австрия                                  | 9.5        | 9.4  | 9.3  | 9.3  | 9.4  | 9.1     | 9.2  | 9.1  | 9.4  | 9.4  | 0.4  | 0.2  | 0.2   | -0.1 | 0.0  |
| Бельгия                                  | 11.4       | 11.9 | 11.6 | 11.4 | 11.3 | 9.9     | 9.6  | 9.6  | 9.3  | 9.8  | 1.6  | 2.2  | 2.3   | 2.1  | 1.5  |
| Болгария                                 | 9.2        | 10.0 | 9.6  | 9.5  | 9.2  | 14.6    | 14.6 | 14.7 | 15.0 | 14.4 | -5.4   | -4.6 | -5.1  | -5.5 | -5.2 |
| Венгрия                                  | 9.7        | 9.0  | 8.8  | 9.1  | 9.2  | 13.5    | 13.0 | 12.9 | 13.1 | 12.8 | -3.8   | -4.0 | -4.1  | -4.0 | -3.6 |
| Германия                                 | 8.3        | 8.3  | 8.1  | 8.2  | 8.5  | 10.1    | 10.5 | 10.4 | 10.5 | 11.1 | -1.8   | -2.2 | -2.3  | -2.3 | -2.6 |
| Дания                                    | 11.9       | 11.4 | 10.6 | 10.4 | 10.0 | 10.1    | 9.8  | 9.4  | 9.4  | 9.4  | 1.7  | 1.6  | 1.2   | 1.0  | 0.6  |
| Италия                                   | 9.5        | 9.3  | 9.1  | 9.0  | 8.6  | 9.7     | 9.7  | 9.8  | 10.3 | 10.1 | -0.2   | -0.4 | -0.6  | -1.3 | -1.5 |
| Литва                                    | 8.9        | 10.8 | 11.4 | 10.2 | 10.1 | 12.8    | 12.8 | 12.7 | 13.7 | 14.0 | -3.9   | -2.0 | -2.1  | -3.5 | -3.9 |
| Нидерланды                               | 11.5       | 11.1 | 10.8 | 10.5 | 10.2 | 8.4     | 8.2  | 8.1  | 8.4  | 8.4  | 3.2  | 2.9  | 2.6   | 2.1  | 1.8  |
| Польша                                   | 9.5        | 10.8 | 10.1 | 10.0 | 9.6  | 9.6     | 9.9  | 9.7  | 10.0 | 10.1 | -0.1   | 0.9  | 0.3   | 0.0  | -0.5 |
| Румыния                                  | 10.2       | 9.9  | 9.2  | 9.4  | 8.8  | 12.1    | 12.1 | 11.8 | 12.0 | 12.3 | -1.9   | -2.2 | -2.6  | -2.6 | -3.5 |
| Соединенное Королевство (Великобритания) | 12.0       | 13.0 | 12.9 | 12.8 | 11.1 | 9.7     | 9.0  | 8.8  | 8.9  | 14.5 | 2.3  | 3.9  | 4.1   | 3.8  | -3.4 |
| Финляндия                                | 11.0       | 11.4 | 11.1 | 11.0 | 10.7 | 9.1     | 9.5  | 9.4  | 9.6  | 9.5  | 1.9  | 1.9  | 1.8   | 1.4  | 1.2  |
| Франция                                  | 12.7       | 12.7 | 12.5 | 12.5 | 12.3 | 8.6     | 8.6  | 8.5  | 8.8  | 8.8  | 4.0  | 4.2  | 4.0   | 3.7  | 3.5  |
| Швеция                                   | 11.2       | 12.3 | 11.8 | 11.9 | 11.8 | 10.2    | 9.6  | 9.5  | 9.7  | 9.4  | -0.7   | 2.7  | 2.3   | 2.2  | 2.4  |
| <b>Другие страны</b>                     |            |      |      |      |      |         |      |      |      |      |  |      |       |      |      |
| из них:                                  |            |      |      |      |      |         |      |      |      |      |  |      |       |      |      |
| Австралия                                | 12.7       | 13.4 | 13.5 | 13.6 | ...  | 6.4     | 6.5  | 6.6  | 6.5  | ...  | 12.4   | 7.3  | 7.3   | 7.3  | ...  |
| Аргентина                                | 18.5       | 18.7 | 18.5 | ...  | ...  | 7.6     | 7.9  | 7.8  | ...  | ...  | 10.8   | 10.8 | 10.7  | ...  | ...  |
| Бразилия                                 | 18.4       | 15.2 | 14.7 | ...  | ...  | 6.3     | 6.3  | 6.3  | ...  | ...  | 12.1   | 8.9  | 8.4   | ...  | ...  |
| Индия                                    | 23.8       | 22.2 | ...  | ...  | ...  | 7.6     | 8.0  | ...  | ...  | ...  | 16.2   | 14.2 | ...   | ...  | ...  |
| Канада                                   | 10.6       | 11.3 | 11.3 | ...  | ...  | 7.1     | 7.4  | 7.4  | ...  | ...  | 3.5  | 3.9  | 3.9   | ...  | ...  |
| Китай                                    | 12.4       | 11.9 | 11.9 | 12.1 | ...  | 6.5     | 7.1  | 7.1  | 7.2  | ...  | 5.9  | 4.8  | 4.8   | 5.0  | ...  |
| Мексика                                  | 21.5       | 19.7 | 19.4 | 19.2 | ...  | 4.8     | 5.6  | 5.7  | 5.7  | ...  | 16.7   | 14.1 | 13.7  | 13.5 | ...  |
| Норвегия                                 | 12.3       | 12.6 | 12.2 | 12.0 | 11.7 | 8.9     | 8.5  | 8.4  | 8.4  | 8.2  | 3.4  | 4.1  | 3.8   | 3.6  | 3.5  |
| Швейцария                                | 9.8        | 10.3 | 10.2 | 10.3 | 10.3 | 8.2     | 8.0  | 7.8  | 8.0  | ...  | 1.6  | 2.3  | 2.4   | 2.2  | ...  |
| США                                      | 14.0       | 12.7 | 12.7 | ...  | ...  | 8.3     | 8.0  | 8.1  | 8.1  | ...  | 5.7  | 4.7  | 4.6   | ...  | ...  |
| Япония                                   | 8.4        | 8.4  | 8.2  | 8.1  | 8.1  | 8.6     | 9.3  | 9.8  | 9.8  | 10.0 | -0.2   | -0.9 | -1.6  | -1.7 | -1.9 |

<sup>1)</sup> Знак (-) означает естественную убыль.



**ТЕМПЫ РОСТА ВАЛОВОГО ВНУТРЕННЕГО ПРОДУКТА**  
(в постоянных ценах; 2005=100)

|  | Всего |       |       |       |       |       | На душу населения |       |       |       |       |       |
|--|-------|-------|-------|-------|-------|-------|-------------------|-------|-------|-------|-------|-------|
|  | 2008  | 2009  | 2010  | 2011  | 2012  | 2013  | 2008              | 2009  | 2010  | 2011  | 2012  | 2013  |
| <b>Россия</b>                                  | 123.5 | 113.9 | 119.0 | 124.1 | 128.3 | 130.0 | 124.2             | 114.5 | 119.6 | 124.6 | 128.6 | 130.1 |
| <b>Страны СНГ</b>                              |       |       |       |       |       |       |                   |       |       |       |       |       |
| из них:  |       |       |       |       |       |       |                   |       |       |       |       |       |
| Азербайджан                                    | 186   | 204   | 214   | 214   | 219   | 231   | 179               | 193   | 200   | 198   | 199   | 208   |
| Армения  | 138   | 118   | 121   | 126   | 136   | 140   | 137               | 117   | 119   | 124   | ...   | ...   |
| Беларусь                                       | 132   | 132   | 142   | 150   | 152   | 154   | 133               | 134   | 145   | 153   | 156   | 157   |
| Казахстан                                      | 125   | 126   | 135   | 145   | 153   | 162   | 120               | 119   | 125   | 133   | 138   | 144   |
| Киргизия                                       | 121   | 125   | 124   | 132   | 131   | 145   | 120               | 122   | 120   | 125   | 123   | 133   |
| Республика Молдова                             | 116   | 109   | 117   | 125   | 124   | 135   | 117               | 110   | 118   | 126   | 125   | 136   |
| Таджикистан                                    | 124   | 129   | 138   | 148   | 159   | 171   | 118               | 120   | 124   | 130   | 137   | 143   |
| Узбекистан                                     | 128   | 139   | 150   | 163   | 176   | 190   | 123               | 131   | 138   | 145   | 155   | 165   |
| Украина <sup>1)</sup>                          | 119   | 101   | 105   | 111   | 111   | 111   | 121               | 103   | 108   | 114   | 115   | 115   |
| <b>Страны ЕС</b>                               |       |       |       |       |       |       |                   |       |       |       |       |       |
| из них:  |       |       |       |       |       |       |                   |       |       |       |       |       |
| Австрия  | 109   | 105   | 107   | 110   | 111   | 111   | 108               | 103   | 105   | 107   | 108   | 108   |
| Бельгия  | 107   | 104   | 106   | 108   | 108   | 108   | 104               | 101   | 102   | 103   | 102   | 101   |
| Болгария                                       | 120   | 114   | 114   | 116   | 117   | 118   | 122               | 116   | 117   | 123   | 124   | 125   |
| Венгрия  | 105   | 98    | 99    | 100.5 | 99    | 99.8  | 105               | 98    | 99.7  | 102   | 100.4 | 102   |
| Германия                                       | 108   | 103   | 107   | 110   | 111   | 112   | 109               | 104   | 108   | 111   | 112   | 112   |
| Дания  | 104   | 98    | 99.6  | 101   | 101   | 101   | 103               | 96    | 97    | 98    | 98    | 98    |
| Италия   | 103   | 97    | 99    | 99    | 97    | 95    | 100.5             | 94    | 96    | 96    | 93    | ...   |
| Нидерланды                                     | 109   | 105   | 107   | 108   | 107   | 106   | 109               | 104   | 105   | 106   | 104   | 103   |
| Польша   | 119   | 121   | 126   | 131   | 134   | 136   | 119               | 121   | 125   | 130   | 133   | 135   |
| Румыния  | 123   | 115   | 114   | 116   | 117   | 121   | 124               | 116   | 115   | 118   | 119   | 123   |
| Соединенное<br>Королевство<br>(Великобритания) | 105   | 101   | 103   | 104   | 104   | 106   | 103               | 98    | 99    | 99.7  | 99    | 99.7  |
| Финляндия                                      | 110   | 101   | 104   | 107   | 107   | 105   | 109               | 99.7  | 102   | 105   | 104   | 101   |
| Франция  | 105   | 101   | 103   | 105   | 105   | 105   | 103               | 99    | 99.9  | 101   | 101   | 101   |
| Швеция   | 107   | 102   | 108   | 112   | 113   | 114   | 105               | 99    | 104   | 107   | 107   | 108   |
| <b>Другие страны</b>                           |       |       |       |       |       |       |                   |       |       |       |       |       |
| из них:  |       |       |       |       |       |       |                   |       |       |       |       |       |
| Австралия                                      | 110   | 112   | 114   | 117   | 122   | 124   | 105               | 105   | 106   | 107   | 109   | 111   |
| Аргентина                                      | 126   | 127   | 139   | 151   | 154   | ...   | 122               | 122   | 132   | 142   | 144   | ...   |
| Бразилия                                       | 116   | 116   | 124   | 128   | 129   | 132   | 112               | 111   | 118   | 122   | 122   | ...   |
| Индия  | 128   | 139   | 152   | 161   | 169   | 177   | 122               | 131   | 141   | 149   | 153   | ...   |
| Канада   | 106   | 103   | 107   | 109   | 111   | 113   | 103               | 99    | 100.7 | 102   | 103   | ...   |
| Китай  | 141   | 154   | 170   | 186   | 200   | 216   | 139               | 151   | 166   | 181   | 194   | 208   |
| Мексика  | 110   | 103   | 109   | 113   | 118   | 119   | 107               | 99.9  | 101   | 102   | 104   | 104   |
| Норвегия                                       | 105   | 103   | 104   | 105   | 108   | 109   | 102               | 99    | 98    | 98    | 101   | 99.8  |
| Республика Корея                               | 113   | 113   | 121   | 125   | 128   | 132   | 111               | 111   | 118   | 120   | 123   | 127   |
| США  | 104   | 101   | 104   | 105   | 108   | 111   | 101               | 97    | 99    | 100.1 | 102   | 103   |
| Турция   | 113   | 107   | 117   | 127   | 130   | 136   | 114               | 107   | 115   | 124   | 125   | 129   |
| Япония   | 103   | 97    | 102   | 101   | 103   | 104   | 103               | 97    | 101   | 101   | 103   | 104   |

<sup>1)</sup> В соответствии с СНС-2008.

## ТЕМПЫ РОСТА ВАЛОВОГО НАКОПЛЕНИЯ ОСНОВНОГО КАПИТАЛА

(в постоянных ценах; 2005=100)

|   | 2008 | 2009 | 2010 | 2011 | 2012 |
|---|------|------|------|------|------|
| <b>Россия<sup>1)</sup></b>                  | 158  | 135  | 143  | 156  | 166  |
| <b>Страны СНГ</b>                           |      |      |      |      |      |
| из них:                                     |      |      |      |      |      |
| Азербайджан                                 | 150  | 165  | 168  | 170  | 176  |
| Армения                                     | 177  | 132  | 128  | 113  | 111  |
| Беларусь                                    | 190  | 199  | 234  | 266  | 236  |
| Казахстан                                   | 154  | 152  | 158  | 164  | 179  |
| Киргизия                                    | 187  | 203  | 189  | 181  | 247  |
| Республика Молдова <sup>2)</sup>            | 156  | 108  | 126  | 142  | 145  |
| Таджикистан                                 | 127  | 113  | 118  | 127  | 94   |
| Украина <sup>3)</sup>                       | 148  | 74   | 77   | 82   | 85   |
| <b>Страны ЕС</b>                            |      |      |      |      |      |
| из них:                                     |      |      |      |      |      |
| Австрия                                     | 105  | 97   | 95   | 104  | 105  |
| Бельгия                                     | 111  | 102  | 101  | 105  | 103  |
| Венгрия                                     | 104  | 92   | 85   | 80   | 77   |
| Германия                                    | 115  | 101  | 107  | 115  | 112  |
| Дания                                       | 110  | 93   | 91   | 94   | 94   |
| Италия                                      | 101  | 89   | 90   | 88   | 81   |
| Нидерланды                                  | 119  | 104  | 97   | 102  | 98   |
| Польша                                      | 148  | 146  | 146  | 158  | 156  |
| Румыния                                     | 181  | 130  | 127  | 137  | 143  |
| Соединенное Королевство<br>(Великобритания) | 106  | 88   | 91   | 88   | 89   |
| Финляндия                                   | 112  | 97   | 99   | 105  | 104  |
| Франция                                     | 111  | 99   | 101  | 104  | 102  |
| Швеция                                      | 121  | 102  | 109  | 118  | 122  |
| <b>Другие страны</b>                        |      |      |      |      |      |
| из них:                                     |      |      |      |      |      |
| Австралия                                   | 118  | 120  | 124  | 138  | 141  |
| Индия                                       | 137  | 150  | 173  | 181  | 182  |
| Канада                                      | 113  | 99.9 | 111  | 116  | 121  |
| Мексика                                     | 121  | 110  | 111  | 120  | 125  |
| Норвегия                                    | 123  | 113  | 104  | 112  | 122  |
| Республика Корея                            | 106  | 105  | 111  | 110  | 108  |
| США   | 96   | 84   | 84   | 87   | 92   |
| Турция                                      | 110  | 89   | 116  | 137  | 133  |
| Япония                                      | 98   | 87   | 87   | 88   | 91   |

<sup>1)</sup> 2013 г. - 166%; включая приобретение за вычетом выбытия ценностей.<sup>2)</sup> Включая чистое приобретение ценностей.<sup>3)</sup> В соответствии с СНС-2008.

**ИНДЕКСЫ ПРОИЗВОДСТВА ПРОДУКЦИИ СЕЛЬСКОГО ХОЗЯЙСТВА**  
 (в процентах к предыдущему году)

|  | 2008  | 2009  | 2010  | 2011  | 2012  | 2013  |
|--|-------|-------|-------|-------|-------|-------|
| <b>Россия</b>                                  | 110.8 | 101.4 | 88.7  | 123.0 | 95.2  | 105.8 |
| <b>Страны СНГ</b>                              |       |       |       |       |       |       |
| из них:  |       |       |       |       |       |       |
| Азербайджан                                    | 106.1 | 103.5 | 97.8  | 105.8 | 106.6 | 104.9 |
| Армения  | 101.3 | 99.9  | 86.4  | 113.9 | 109.5 | 107.1 |
| Беларусь                                       | 108.9 | 101.0 | 102.5 | 106.6 | 106.6 | 95.8  |
| Казахстан                                      | 93.1  | 114.6 | 88.3  | 126.8 | 82.2  | 111.7 |
| Киргизия                                       | 100.9 | 107.2 | 97.4  | 102.0 | 101.2 | 102.9 |
| Республика<br>Молдова                          | 132.1 | 90.4  | 107.9 | 105.0 | 77.7  | 138.3 |
| Таджикистан                                    | 106.1 | 110.8 | 106.8 | 107.9 | 110.4 | 107.6 |
| Узбекистан                                     | 104.5 | 105.8 | 106.9 | 106.6 | 107.0 | 106.8 |
| Украина  | 117.1 | 98.2  | 98.5  | 119.9 | 95.5  | 113.3 |
| <b>Страны ЕС</b>                               |       |       |       |       |       |       |
| из них:  |       |       |       |       |       |       |
| Австрия  | 105   | 102   | 98    | 109   | 108   | ...   |
| Бельгия  | 96    | 104   | 88    | 101   | 95    | ...   |
| Болгария                                       | 139   | 93    | 109   | 103   | 95    | ...   |
| Венгрия  | 131   | 90    | 85    | 110   | 89    | ...   |
| Германия                                       | 103   | 102   | 98    | 101   | 101   | ...   |
| Дания  | 103   | 101   | 98    | 103   | 99    | ...   |
| Италия   | 104   | 103   | 95    | 100   | 91    | ...   |
| Литва  | 106   | 103   | 88    | 103   | 112   | ...   |
| Нидерланды                                     | 102   | 104   | 103   | 102   | 98    | ...   |
| Польша   | 104   | 108   | 103   | 104   | 109   | ...   |
| Румыния  | 102   | 101   | 101   | 111   | 92    | ...   |
| Соединенное<br>Королевство<br>(Великобритания) | 105   | 97    | 102   | 102   | 95    | ...   |
| Финляндия                                      | 98    | 99    | 92    | 95    | 91    | ...   |
| Франция  | 97    | 100   | 99    | 101   | 100   | ...   |
| Швеция   | 96    | 97    | 95    | 95    | 94    | ...   |
| <b>Другие страны</b>                           |       |       |       |       |       |       |
| из них:  |       |       |       |       |       |       |
| Австралия                                      | 105   | 102   | 98    | 109   | 108   | ...   |
| Аргентина                                      | 98    | 87    | 120   | 99    | 92    | ...   |
| Бразилия                                       | 105   | 100   | 105   | 105   | 97    | ...   |
| Индия  | 102   | 98    | 109   | 106   | 99    | ...   |
| Канада   | 111   | 98    | 99    | 100   | 100   | ...   |
| Китай  | 106   | 102   | 102   | 103   | 103   | ...   |
| Мексика  | 101   | 99    | 102   | 101   | 104   | ...   |
| Норвегия                                       | 102   | 98    | 101   | 96    | 104   | ...   |
| Республика Корея                               | 106   | 109   | 102   | 100   | 103   | ...   |
| США  | 106   | 108   | 109   | 106   | 105   | ...   |
| Турция   | 104   | 103   | 105   | 106   | 123   | ...   |
| Япония   | 100   | 102   | 99    | 98    | 100   | ...   |

**ПЛОЩАДЬ ЗЕРНОВЫХ И ЗЕРНОБОБОВЫХ КУЛЬТУР в 2012 г.**  
(миллионов гектаров)

|  | Вся<br>площадь | в том числе по видам культур |      |      |        |      |          |
|--|----------------|------------------------------|------|------|--------|------|----------|
|  |                | пшеница                      | рожь | рис  | ячмень | овес | кукуруза |
| <b>Россия<sup>1)</sup></b>                     | 44.4           | 24.7                         | 1.6  | 0.2  | 8.8    | 3.2  | 2.1      |
| <b>Страны ЕС</b>                               |                |                              |      |      |        |      |          |
| из них:  |                |                              |      |      |        |      |          |
| Австрия  | 0.8            | 0.3                          | 0.1  | 0.0  | 0.2    | 0.0  | 0.2      |
| Бельгия  | 0.3            | 0.2                          | 0.0  | 0.0  | 0.0    | 0.0  | 0.1      |
| Болгария                                       | 1.9            | 1.2                          | 0.0  | 0.0  | 0.2    | 0.0  | 0.5      |
| Венгрия  | 2.8            | 1.1                          | 0.0  | 0.0  | 0.3    | 0.1  | 1.2      |
| Германия                                       | 6.6            | 3.1                          | 0.7  | 0.0  | 1.7    | 0.1  | 0.5      |
| Дания  | 1.5            | 0.6                          | 0.1  | 0.0  | 0.7    | 0.1  | 0.0      |
| Италия   | 3.6            | 1.9                          | 0.0  | 0.2  | 0.3    | 0.1  | 1.0      |
| Литва  | 1.2            | 0.6                          | 0.1  | 0.0  | 0.2    | 0.1  | 0.0      |
| Нидерланды                                     | 0.2            | 0.2                          | 0.0  | 0.0  | 0.0    | 0.0  | 0.0      |
| Польша   | 7.9            | 2.1                          | 1.1  | 0.0  | 1.2    | 0.5  | 0.5      |
| Румыния  | 5.5            | 2.0                          | 0.0  | 0.0  | 0.4    | 0.2  | 2.7      |
| Соединенное<br>Королевство<br>(Великобритания) | 3.3            | 2.0                          | 0.0  | 0.0  | 1.0    | 0.1  | 0.0      |
| Финляндия                                      | 1.0            | 0.2                          | 0.0  | 0.0  | 0.5    | 0.3  | 0.0      |
| Франция  | 9.7            | 5.3                          | 0.0  | 0.0  | 1.7    | 0.1  | 1.7      |
| Швеция   | 1.0            | 0.4                          | 0.0  | 0.0  | 0.4    | 0.2  | 0.0      |
| <b>Другие страны</b>                           |                |                              |      |      |        |      |          |
| из них:  |                |                              |      |      |        |      |          |
| Австралия                                      | 22.0           | 13.9                         | 0.1  | 0.1  | 3.7    | 0.7  | 0.1      |
| Аргентина                                      | 10.2           | 3.0                          | 0.0  | 0.2  | 1.7    | 0.2  | 3.7      |
| Бразилия                                       | 22.3           | 1.9                          | 0.0  | 2.4  | 0.1    | 0.2  | 14.2     |
| Индия  | 122.4          | 29.9                         | 0.0  | 42.5 | 0.8    | 0.0  | 8.4      |
| Канада   | 16.6           | 9.4                          | 0.1  | 0.0  | 2.1    | 1.0  | 1.4      |
| Китай  | 95.9           | 24.1                         | 0.2  | 30.6 | 0.6    | 0.2  | 35.0     |
| Мексика  | 11.5           | 0.6                          | 0.0  | 0.0  | 0.3    | 0.1  | 6.9      |
| Норвегия                                       | 0.3            | 0.1                          | 0.0  | 0.0  | 0.2    | 0.1  | 0.0      |
| Республика Корея                               | 0.9            | 0.0                          | 0.0  | 0.8  | 0.0    | 0.0  | 0.0      |
| США  | 61.5           | 19.8                         | 0.1  | 1.1  | 1.3    | 0.0  | 35.4     |
| Турция   | 12.2           | 7.5                          | 0.1  | 0.1  | 2.7    | 0.1  | 0.6      |
| Япония   | 2.0            | 0.2                          | 0.0  | 1.6  | 0.1    | 0.0  | 0.0      |

<sup>1)</sup> 2013 г. - соответственно 45.8; 25.1; 1.8; 0.2; 9.0; 3.3; 2.4 млн. га.

**УРОЖАЙНОСТЬ СЕЛЬСКОХОЗЯЙСТВЕННЫХ КУЛЬТУР**  
(центнеров с одного гектара убранной площади)

|  | Зерновые и зернобобовые культуры |      |      |      |      |      |      | Картофель |      |      |      |      |      |      |
|--|----------------------------------|------|------|------|------|------|------|-----------|------|------|------|------|------|------|
|  | 2005                             | 2008 | 2009 | 2010 | 2011 | 2012 | 2013 | 2005      | 2008 | 2009 | 2010 | 2011 | 2012 | 2013 |
| <b>Россия</b>                            | 18.5                             | 23.8 | 22.7 | 18.3 | 22.4 | 18.3 | 22.0 | 124       | 138  | 143  | 100  | 148  | 134  | 145  |
| <b>Страны СНГ</b>                        |                                  |      |      |      |      |      |      |           |      |      |      |      |      |      |
| из них:                                  |                                  |      |      |      |      |      |      |           |      |      |      |      |      |      |
| Азербайджан                              | 25.9                             | 27.3 | 26.0 | 20.2 | 24.8 | 26.5 | 26.8 | 149       | 153  | 149  | 145  | 144  | 147  | 152  |
| Армения                                  | 19.4                             | 24.1 | 22.6 | 20.7 | 27.9 | 26.5 | 30.8 | 165       | 189  | 184  | 170  | 194  | 207  | 214  |
| Беларусь                                 | 28.1                             | 35.2 | 33.3 | 27.7 | 32.2 | 34.4 | 29.7 | 177       | 221  | 186  | 214  | 210  | 208  | 194  |
| Казахстан                                | 10.0                             | 10.1 | 12.6 | 8.0  | 16.9 | 8.6  | 11.6 | 150       | 144  | 160  | 143  | 167  | 166  | 182  |
| Киргизия                                 | 26.3                             | 23.2 | 29.3 | 25.3 | 25.2 | 23.1 | 28.1 | 148       | 157  | 159  | 158  | 161  | 159  | 163  |
| Республика Молдова                       | 27.6                             | 31.7 | 23.2 | 26.7 | 28.1 | 13.4 | 28.2 | 106       | 87   | 93   | 102  | 119  | 75   | 101  |
| Таджикистан                              | 19.5                             | 20.6 | 24.8 | 23.9 | 23.4 | 24.7 | 27.1 | 196       | 227  | 223  | 230  | 228  | 233  | 247  |
| Узбекистан                               | 40.7                             | 42.8 | 45.2 | 44.1 | 45.8 | ...  | ...  | 170       | 195  | 198  | 192  | 196  | 257  | ...  |
| Украина                                  | 26.0                             | 34.6 | 29.8 | 26.9 | 37.0 | 31.2 | 39.9 | 128       | 139  | 139  | 132  | 168  | 161  | 160  |
| <b>Страны ЕС</b>                         |                                  |      |      |      |      |      |      |           |      |      |      |      |      |      |
| из них:                                  |                                  |      |      |      |      |      |      |           |      |      |      |      |      |      |
| Австрия                                  | 61.5                             | 66.8 | 60.6 | 60.8 | 69.5 | 59.0 | ...  | 344       | 332  | 325  | 306  | 357  | 305  | ...  |
| Бельгия                                  | 86.1                             | 88.7 | 96.9 | 93.2 | 89.8 | 85.9 | ...  | 428       | 461  | 447  | 423  | 501  | 454  | ...  |
| Болгария                                 | 33.7                             | 40.9 | 34.1 | 40.1 | 42.4 | 36.7 | ...  | 156       | 163  | 166  | 182  | 143  | 112  | ...  |
| Венгрия                                  | 55.0                             | 57.7 | 46.9 | 47.0 | 50.8 | 36.5 | ...  | 259       | 269  | 251  | 217  | 286  | 231  | ...  |
| Германия                                 | 66.3                             | 70.6 | 71.5 | 66.5 | 64.0 | 68.5 | ...  | 420       | 438  | 441  | 400  | 456  | 448  | ...  |
| Дания                                    | 61.2                             | 60.1 | 67.6 | 58.6 | 58.9 | 63.0 | ...  | 394       | 416  | 416  | 353  | 389  | 421  | ...  |
| Италия                                   | 52.9                             | 52.8 | 50.1 | 52.3 | 55.9 | 52.9 | ...  | 251       | 227  | 251  | 250  | 249  | 254  | ...  |
| Литва                                    | 28.9                             | 32.9 | 33.8 | 27.0 | 29.8 | 39.2 | ...  | 121       | 148  | 142  | 130  | 156  | 180  | ...  |
| Нидерланды                               | 81.3                             | 82.9 | 89.6 | 84.9 | 77.5 | 84.8 | ...  | 434       | 456  | 463  | 436  | 461  | 452  | ...  |
| Польша                                   | 32.2                             | 32.0 | 34.6 | 33.6 | 34.1 | 36.3 | ...  | 176       | 191  | 191  | 179  | 205  | 244  | ...  |
| Румыния                                  | 33.1                             | 32.3 | 28.1 | 33.1 | 39.7 | 23.5 | ...  | 131       | 140  | 154  | 133  | 164  | 108  | ...  |
| Соединенное Королевство (Великобритания) | 69.6                             | 72.9 | 68.0 | 67.3 | 68.2 | 60.8 | ...  | 435       | 417  | 444  | 439  | 419  | 306  | ...  |
| Финляндия                                | 34.2                             | 35.4 | 37.6 | 31.3 | 34.6 | 35.3 | ...  | 257       | 261  | 286  | 262  | 276  | 237  | ...  |
| Франция                                  | 68.4                             | 72.4 | 73.9 | 66.0 | 65.4 | 74.4 | ...  | 422       | 417  | 441  | 422  | 469  | 411  | ...  |
| Швеция                                   | 48.8                             | 48.0 | 50.4 | 44.6 | 46.8 | 50.6 | ...  | 311       | 317  | 318  | 301  | 318  | 326  | ...  |
| <b>Другие страны</b>                     |                                  |      |      |      |      |      |      |           |      |      |      |      |      |      |
| из них:                                  |                                  |      |      |      |      |      |      |           |      |      |      |      |      |      |
| Австралия                                | 20.5                             | 16.5 | 16.6 | 16.7 | 19.9 | 21.5 | ...  | 344       | 367  | 362  | 351  | 351  | 383  | ...  |
| Аргентина                                | 41.7                             | 38.2 | 36.9 | 49.1 | 44.0 | 40.5 | ...  | 284       | 279  | 280  | 280  | 303  | 314  | ...  |
| Бразилия                                 | 25.4                             | 33.8 | 30.7 | 35.5 | 35.3 | 41.5 | ...  | 220       | 254  | 248  | 259  | 263  | 268  | ...  |
| Индия                                    | 20.8                             | 22.6 | 22.4 | 22.5 | 23.7 | 24.7 | ...  | 189       | 193  | 188  | 199  | 227  | 237  | ...  |
| Канада                                   | 30.6                             | 32.1 | 31.0 | 31.8 | 33.1 | 32.9 | ...  | 284       | 312  | 313  | 316  | 296  | 310  | ...  |
| Китай                                    | 50.8                             | 54.2 | 53.3 | 54.1 | 55.8 | 57.0 | ...  | 145       | 152  | 144  | 157  | 163  | 158  | ...  |
| Мексика                                  | 28.2                             | 31.0 | 31.3 | 31.0 | 30.0 | 30.6 | ...  | 260       | 277  | 277  | 278  | 263  | 268  | ...  |
| Норвегия                                 | 39.9                             | 44.8 | 34.4 | 40.0 | 34.2 | 36.1 | ...  | 231       | 279  | 242  | 252  | 229  | 263  | ...  |
| Республика Корея                         | 63.2                             | 70.1 | 71.9 | 64.8 | 70.0 | 71.9 | ...  | 273       | 294  | 276  | 248  | 232  | 236  | ...  |
| США                                      | 63.6                             | 65.4 | 71.3 | 68.7 | 67.4 | 58.4 | ...  | 437       | 444  | 464  | 453  | 447  | 418  | ...  |
| Турция                                   | 25.1                             | 23.4 | 26.8 | 26.3 | 28.6 | 28.5 | ...  | 265       | 284  | 308  | 323  | 323  | 277  | ...  |
| Япония                                   | 49.6                             | 50.6 | 58.2 | 57.7 | 59.2 | 60.5 | ...  | 316       | 323  | 296  | 278  | 295  | 305  | ...  |

**ПОГОЛОВЬЕ СКОТА**  
(на конец года; миллионов голов)

|  | Крупный рогатый скот |      |      |      |      |      |      | Свины |      |      |      |      |      |      |
|--|----------------------|------|------|------|------|------|------|-------|------|------|------|------|------|------|
|  | 2005                 | 2008 | 2009 | 2010 | 2011 | 2012 | 2013 | 2005  | 2008 | 2009 | 2010 | 2011 | 2012 | 2013 |
| <b>Россия</b>                            | 21.6                 | 21.0 | 20.7 | 20.0 | 20.1 | 19.9 | 19.6 | 13.8  | 16.2 | 17.2 | 17.2 | 17.3 | 18.8 | 19.1 |
| <b>Страны СНГ</b>                        |                      |      |      |      |      |      |      |       |      |      |      |      |      |      |
| из них:                                  |                      |      |      |      |      |      |      |       |      |      |      |      |      |      |
| Азербайджан                              | 2.4                  | 2.6  | 2.6  | 2.6  | 2.7  | 2.7  | 2.7  | 0.02  | 0.01 | 0.01 | 0.01 | 0.01 | 0.01 | 0.01 |
| Армения                                  | 0.6                  | 0.6  | 0.6  | 0.6  | 0.6  | 0.7  | 0.7  | 0.1   | 0.1  | 0.1  | 0.1  | 0.1  | 0.1  | 0.1  |
| Беларусь                                 | 4.0                  | 4.1  | 4.2  | 4.2  | 4.2  | 4.4  | 4.3  | 3.5   | 3.7  | 3.8  | 3.9  | 4.0  | 4.2  | 3.3  |
| Казахстан                                | 5.5                  | 6.0  | 6.1  | 6.2  | 5.7  | 5.7  | 5.9  | 1.3   | 1.3  | 1.3  | 1.3  | 1.2  | 1.0  | 0.9  |
| Киргизия                                 | 1.1                  | 1.2  | 1.3  | 1.3  | 1.3  | 1.4  | 1.4  | 0.1   | 0.1  | 0.1  | 0.1  | 0.1  | 0.1  | 0.1  |
| Республика Молдова                       | 0.3                  | 0.2  | 0.2  | 0.2  | 0.2  | 0.2  | 0.2  | 0.5   | 0.3  | 0.4  | 0.5  | 0.4  | 0.4  | 0.4  |
| Таджикистан                              | 1.4                  | 1.8  | 1.8  | 1.9  | 2.0  | 2.0  | 2.1  | ...   | ...  | ...  | ...  | ...  | ...  | ...  |
| Туркмения                                | 2.1                  | 2.2  | 2.2  | 2.2  | 2.3  | 2.3  | ...  | 0.03  | 0.03 | 0.03 | 0.03 | 0.03 | 0.03 | ...  |
| Узбекистан                               | 6.6                  | 8.0  | 8.5  | 9.1  | 9.6  | 10.0 | ...  | 0.1   | 0.1  | 0.1  | 0.1  | 0.1  | 0.1  | ...  |
| Украина                                  | 6.5                  | 5.1  | 4.8  | 4.5  | 4.4  | 4.6  | 4.5  | 7.1   | 6.5  | 7.6  | 8.0  | 7.4  | 7.6  | 7.9  |
| <b>Страны ЕС</b>                         |                      |      |      |      |      |      |      |       |      |      |      |      |      |      |
| из них:                                  |                      |      |      |      |      |      |      |       |      |      |      |      |      |      |
| Австрия                                  | 2.0                  | 2.0  | 2.0  | 2.0  | 2.0  | 2.0  | ...  | 3.2   | 3.3  | 3.1  | 3.1  | 3.1  | 3.0  | ...  |
| Бельгия                                  | 2.7                  | 2.6  | 2.6  | 2.6  | 2.5  | 2.4  | ...  | 6.3   | 6.3  | 6.3  | 6.4  | 6.5  | 6.4  | ...  |
| Болгария                                 | 0.7                  | 0.6  | 0.6  | 0.5  | 0.6  | 0.6  | ...  | 0.9   | 0.9  | 0.8  | 0.7  | 0.7  | 0.6  | ...  |
| Венгрия                                  | 0.7                  | 0.7  | 0.7  | 0.7  | 0.7  | 0.7  | ...  | 4.1   | 3.9  | 3.4  | 3.2  | 3.2  | 3.0  | ...  |
| Германия                                 | 13.0                 | 13.0 | 12.9 | 12.8 | 12.6 | 12.5 | ...  | 26.9  | 26.7 | 26.9 | 26.5 | 26.8 | 28.1 | ...  |
| Дания                                    | 1.6                  | 1.6  | 1.5  | 1.6  | 1.6  | 1.6  | ...  | 13.5  | 12.7 | 12.4 | 13.2 | 12.9 | 12.3 | ...  |
| Италия                                   | 6.5                  | 6.6  | 6.5  | 6.5  | 6.2  | 6.4  | ...  | 9.0   | 9.3  | 9.3  | 9.2  | 9.3  | 9.4  | ...  |
| Литва                                    | 0.8                  | 0.8  | 0.8  | 0.8  | 0.7  | 0.8  | ...  | 1.1   | 0.9  | 0.9  | 0.9  | 0.9  | 0.8  | ...  |
| Нидерланды                               | 3.8                  | 3.9  | 4.0  | 4.0  | 3.9  | 3.9  | ...  | 11.2  | 11.9 | 12.2 | 12.3 | 12.4 | 12.2 | ...  |
| Польша                                   | 5.5                  | 5.8  | 5.7  | 5.7  | 5.8  | 5.8  | ...  | 18.1  | 15.4 | 14.3 | 14.9 | 13.5 | 11.6 | ...  |
| Румыния                                  | 2.8                  | 2.8  | 2.7  | 2.5  | 2.0  | 2.0  | ...  | 6.5   | 6.6  | 6.2  | 5.8  | 5.4  | 5.4  | ...  |
| Соединенное Королевство (Великобритания) | 10.8                 | 10.1 | 10.0 | 10.1 | 9.9  | 9.9  | ...  | 4.9   | 4.7  | 4.5  | 4.5  | 4.4  | 4.5  | ...  |
| Финляндия                                | 1.0                  | 0.9  | 0.9  | 0.9  | 0.9  | 0.9  | ...  | 1.4   | 1.5  | 1.4  | 1.4  | 1.3  | 1.3  | ...  |
| Франция                                  | 19.3                 | 20.0 | 19.8 | 19.5 | 19.1 | 19.0 | ...  | 15.0  | 14.9 | 14.5 | 14.3 | 14.0 | 13.8 | ...  |
| Швеция                                   | 1.6                  | 1.6  | 1.5  | 1.5  | 1.5  | 1.4  | ...  | 1.8   | 1.6  | 1.5  | 1.5  | 1.5  | 1.5  | ...  |
| <b>Другие страны</b>                     |                      |      |      |      |      |      |      |       |      |      |      |      |      |      |
| из них:                                  |                      |      |      |      |      |      |      |       |      |      |      |      |      |      |
| Австралия                                | 28.2                 | 27.3 | 27.9 | 26.7 | 28.5 | 28.4 | ...  | 2.7   | 2.4  | 2.3  | 2.3  | 2.3  | 2.1  | ...  |
| Аргентина                                | 57.0                 | 57.6 | 54.5 | 48.9 | 46.0 | 47.5 | ...  | 1.8   | 2.3  | 2.3  | 2.3  | 2.4  | 2.4  | ...  |
| Бразилия                                 | 208                  | 203  | 206  | 211  | 214  | 212  | ...  | 34.1  | 36.8 | 38.0 | 39.0 | 39.3 | 38.8 | ...  |
| Индия                                    | 294                  | 309  | 315  | 322  | 324  | 333  | ...  | 12.3  | 10.6 | 10.1 | 9.6  | 9.5  | 9.4  | ...  |
| Канада                                   | 14.9                 | 13.9 | 13.2 | 13.0 | 12.2 | 12.2 | ...  | 14.8  | 12.7 | 12.5 | 12.7 | 12.8 | 12.7 | ...  |
| Китай                                    | 132                  | 141  | 143  | 145  | 138  | 138  | ...  | 407   | 434  | 451  | 476  | 471  | 472  | ...  |
| Мексика                                  | 31.0                 | 31.8 | 32.3 | 32.6 | 32.9 | 31.9 | ...  | 15.3  | 15.2 | 15.3 | 15.4 | 15.5 | 15.9 | ...  |
| Норвегия                                 | 0.9                  | 0.9  | 0.9  | 0.9  | 0.9  | 0.9  | ...  | 0.8   | 0.8  | 0.8  | 0.9  | 0.9  | 0.8  | ...  |
| Республика Корея                         | 2.3                  | 2.9  | 3.1  | 3.4  | 3.4  | 3.5  | ...  | 9.0   | 9.1  | 9.6  | 9.9  | 8.2  | 9.9  | ...  |
| США                                      | 95.4                 | 96.0 | 94.5 | 93.9 | 92.7 | 90.8 | ...  | 61.0  | 68.2 | 64.9 | 64.9 | 66.4 | 66.4 | ...  |
| Турция                                   | 10.2                 | 11.1 | 10.9 | 10.8 | 11.5 | 12.5 | ...  | ...   | ...  | ...  | ...  | ...  | ...  | ...  |
| Япония                                   | 4.4                  | 4.4  | 4.4  | 4.4  | 4.2  | 4.2  | ...  | 9.6   | 9.7  | 9.9  | 9.8  | 9.8  | 9.7  | ...  |

## ЧИСЛО ПОСТРОЕННЫХ КВАРТИР

|  | Всего, тыс. |                    |                   |                   |                   |                   |                   | На 10 000 человек населения |                  |                  |                  |                  |                  |      |
|--|-------------|--------------------|-------------------|-------------------|-------------------|-------------------|-------------------|-----------------------------|------------------|------------------|------------------|------------------|------------------|------|
|  | 2005        | 2008               | 2009              | 2010              | 2011              | 2012              | 2013              | 2005                        | 2008             | 2009             | 2010             | 2011             | 2012             | 2013 |
| <b>Россия</b>                            | 515         | 768                | 702               | 717               | 786               | 838               | 929               | 36                          | 54               | 49               | 50               | 55               | 59               | 65   |
| <b>Страны СНГ</b>                        |             |                    |                   |                   |                   |                   |                   |                             |                  |                  |                  |                  |                  |      |
| из них:                                  |             |                    |                   |                   |                   |                   |                   |                             |                  |                  |                  |                  |                  |      |
| Азербайджан                              | 16          | 17                 | 14                | 18                | 16                | 20                | 21                | 19                          | 20               | 15               | 20               | 18               | 22               | 23   |
| Армения                                  | 2           | 2                  | 2                 | 4                 | 4                 | 3                 | 2                 | 5                           | 6                | 6                | 11               | 11               | 11               | 7    |
| Беларусь                                 | 43          | 60                 | 70                | 85                | 70                | 57                | 64                | 44                          | 62               | 73               | 89               | 74               | 60               | 67   |
| Казахстан                                | 44          | 59                 | 54                | 55                | 55                | 59                | 58                | 29                          | 37               | 34               | 34               | 33               | 35               | 34   |
| Киргизия                                 | 5           | 8                  | 8                 | 8                 | 9                 | 9                 | 9                 | 10                          | 15               | 16               | 14               | 16               | 16               | 16   |
| Республика Молдова                       | 4           | 7                  | 5                 | 5                 | 5                 | 5                 | 6                 | 11                          | 19               | 14               | 14               | 14               | 14               | 15   |
| Таджикистан                              | 8           | 11                 | 13                | 19                | 18                | 13                | 14                | 12                          | 15               | 17               | 25               | 23               | 16               | 17   |
| Узбекистан                               | 55          | 63                 | 64                | 75                | 74                | 82                | 84                | 21                          | 23               | 23               | 25               | 25               | 27               | 28   |
| Украина                                  | 76          | 94                 | 66                | 77                | 83                | 91                | 102               | 16                          | 20               | 14               | 17               | 18               | 20               | 23   |
| <b>Страны ЕС</b>                         |             |                    |                   |                   |                   |                   |                   |                             |                  |                  |                  |                  |                  |      |
| из них:                                  |             |                    |                   |                   |                   |                   |                   |                             |                  |                  |                  |                  |                  |      |
| Бельгия <sup>1)</sup>                    | 55          | 50                 | 45                | 48                | 41                | 43                | ...               | 52                          | 47               | 42               | 44               | 37               | 39               | ...  |
| Болгария                                 | 12          | 21                 | 22                | 16                | 14                | 10                | ...               | 16                          | 27               | 29               | 21               | 19               | 14               | ...  |
| Венгрия                                  | 41          | 36                 | 32                | 21                | 13                | 11                | 7                 | 41                          | 36               | 32               | 21               | 13               | 11               | 7    |
| Германия                                 | 242         | 176                | 159               | 160               | 183               | 201               | ...               | 29                          | 21               | 19               | 20               | 22               | 25               | ...  |
| Дания                                    | 28          | 26                 | 18                | 11                | 12                | 17                | 12                | 52                          | 47               | 32               | 20               | 22               | 30               | 22   |
| Испания                                  | 525         | 615                | 388               | 257               | 168               | 120               | ...               | 121                         | 135              | 85               | 56               | 36               | 26               | ...  |
| Италия                                   |             |                    |                   |                   |                   |                   |                   |                             |                  |                  |                  |                  |                  |      |
| Литва                                    | 6           | 12                 | 9                 | 4                 | 5                 | 5                 | ...               | 17                          | 35               | 28               | 11               | 17               | 17               | ...  |
| Нидерланды                               | 67          | 79                 | 83                | 56                | 58                | 37 <sup>2)</sup>  | ...               | 41                          | 48               | 50               | 34               | 35               | 22 <sup>2)</sup> | ...  |
| Польша                                   | 114         | 165                | 160               | 136               | 131               | 153               | ...               | 30                          | 43               | 42               | 35               | 34               | 40               | ...  |
| Румыния                                  | 33          | 67                 | 63                | 49                | 45                | 44                | ...               | 15                          | 31               | 29               | 23               | 21               | 21               | ...  |
| Соединенное Королевство (Великобритания) | 210         | 188                | 158               | 137               | 141               | 144               | ...               | 35                          | 31               | 26               | 22               | 23               | 23               | ...  |
| Финляндия                                | 34          | 31                 | 22                | 26                | 32                | 31                | ...               | 65                          | 58               | 42               | 49               | 59               | 58               | ...  |
| Франция <sup>1)</sup>                    | 444         | 400                | 334               | 346               | 421               | 347               | 332               | 73                          | 64               | 53               | 55               | 67               | 55               | 52   |
| Швеция                                   | 23          | 29                 | 18                | 17                | 15                | 19                | 24                | 25                          | 32               | 19               | 18               | 16               | 20               | ...  |
| <b>Другие страны</b>                     |             |                    |                   |                   |                   |                   |                   |                             |                  |                  |                  |                  |                  |      |
| из них:                                  |             |                    |                   |                   |                   |                   |                   |                             |                  |                  |                  |                  |                  |      |
| Австралия                                | 165         | 145                | 146               | 157               | 155               | 146               | ...               | 81                          | 68               | 67               | 71               | 69               | 64               | ...  |
| Канада                                   | 211         | ...                | ...               | ...               | ...               | ...               | ...               | 66                          | ...              | ...              | ...              | ...              | ...              | ...  |
| Норвегия <sup>3)</sup>                   | 30          | 29                 | 22                | 18                | 20                | 26                | 29                | 64                          | 60               | 45               | 37               | 41               | 53               | 56   |
| США                                      | 1930        | 1128 <sup>4)</sup> | 792 <sup>4)</sup> | 648 <sup>4)</sup> | 588 <sup>4)</sup> | 648 <sup>4)</sup> | 768 <sup>4)</sup> | 65                          | 37 <sup>4)</sup> | 26 <sup>4)</sup> | 21 <sup>4)</sup> | 19 <sup>4)</sup> | 21 <sup>4)</sup> | ...  |
| Швейцария                                | 38          | 41                 | 37                | 40                | 50                | 47                | ...               | 52                          | 54               | 48               | 51               | 64               | 59               | ...  |
| Япония <sup>1)</sup>                     | 1236        | 1094               | 788               | 813               | 834               | ...               | ...               | 97                          | 85               | 62               | 64               | 65               | ...              | ...  |

1) Начатое строительство.

2) Разрешенное строительство.

3) Исключая капитальный ремонт.

4) Неполный охват.

**ИНДЕКСЫ ФИЗИЧЕСКОГО ОБЪЕМА ОБОРОТА РОЗНИЧНОЙ ТОРГОВЛИ**  
 (в сопоставимых ценах; 2005=100)

|  | 2008 | 2009 | 2010 | 2011 | 2012 | 2013 |
|--|------|------|------|------|------|------|
| <b>Россия</b>                                  | 151  | 143  | 152  | 163  | 173  | 180  |
| <b>Страны СНГ</b>                              |      |      |      |      |      |      |
| из них:  |      |      |      |      |      |      |
| Азербайджан                                    | 150  | 163  | 178  | 196  | 215  | 236  |
| Армения  | 131  | 132  | 133  | 136  | 139  | 139  |
| Беларусь                                       | 162  | 167  | 194  | 211  | 241  | 284  |
| Казахстан                                      | 131  | 128  | 151  | 168  | 191  | 221  |
| Киргизия                                       | 144  | 143  | 140  | 154  | 172  | 187  |
| Республика<br>Молдова                          | 125  | 119  | 124  | 141  | 142  | 152  |
| Таджикистан                                    | 128  | 144  | 155  | 169  | 196  | 233  |
| Узбекистан <sup>1)</sup>                       | 157  | 187  | 213  | 249  | 284  | 325  |
| Украина  | 193  | 159  | 175  | 201  | 231  | 252  |
| <b>Страны ЕС</b>                               |      |      |      |      |      |      |
| из них:  |      |      |      |      |      |      |
| Болгария <sup>2)</sup>                         | 146  | 135  | 124  | 125  | 131  | 135  |
| Венгрия  | 101  | 96   | 94   | 94   | 92   | 93   |
| Германия                                       | 99   | 96   | 97   | 98   | 98   | 99   |
| Италия   | 98   | 97   | 97   | 95   | 92   | 90   |
| Польша   | 128  | 131  | 139  | 138  | 137  | 143  |
| Румыния <sup>2)</sup>                          | 173  | 156  | 145  | 144  | 150  | 150  |
| Соединенное<br>Королевство<br>(Великобритания) | 107  | 107  | 108  | 108  | 109  | 112  |
| Франция  | 105  | 104  | 107  | 109  | 110  | 111  |
| <b>Другие страны</b>                           |      |      |      |      |      |      |
| из них:  |      |      |      |      |      |      |
| Канада   | 114  | 112  | 118  | 120  | 123  | 126  |
| США  | 97   | 90   | 93   | 97   | 100  | 103  |
| Япония   | 99   | 98   | 102  | 101  | 103  | 103  |

<sup>1)</sup> Индексы физического объема розничного товарооборота.

<sup>2)</sup> Исключая продажи автомобилей, мотоциклов.



**ВНЕШНЯЯ ТОРГОВЛЯ РОССИЙСКОЙ ФЕДЕРАЦИИ  
СО СТРАНАМИ ДАЛЬНЕГО ЗАРУБЕЖЬЯ**  
(в фактически действовавших ценах; млн. долларов США)

|   | 2005           | 2009                 | 2010   | 2011   | 2012   | 2013   | 2014   |
|---|----------------|----------------------|--------|--------|--------|--------|--------|
|   | <b>Экспорт</b> |                      |        |        |        |        |        |
| Всего                                       | 208846         | 254856 <sup>1)</sup> | 337467 | 437283 | 445478 | 453344 | 433366 |
| в том числе по странам:                     |                |                      |        |        |        |        |        |
| Страны ЕС                                   |                |                      |        |        |        |        |        |
| из них:                                     |                |                      |        |        |        |        |        |
| Австрия                                     | 2353           | 1625                 | 1022   | 1758   | 1500   | 1280   | 769    |
| Бельгия                                     | 2464           | 4045                 | 4927   | 7480   | 6803   | 7726   | 9226   |
| Болгария                                    | 1900           | 2190                 | 3416   | 3493   | 4262   | 2217   | 1463   |
| Венгрия                                     | 5004           | 3899                 | 5355   | 7775   | 6733   | 6352   | 5140   |
| Германия                                    | 19736          | 18710                | 25662  | 34158  | 34995  | 37027  | 37124  |
| Греция                                      | 1930           | 2338                 | 2852   | 4684   | 5948   | 6245   | 3670   |
| Дания                                       | 725            | 1796                 | 1564   | 1896   | 1842   | 1480   | 2902   |
| Ирландия                                    | 771            | 161                  | 161    | 154    | 283    | 329    | 336    |
| Испания                                     | 2823           | 2892                 | 4048   | 6165   | 5721   | 6027   | 4579   |
| Италия                                      | 19053          | 25100                | 27476  | 32658  | 32301  | 39314  | 35746  |
| Кипр  | 5095           | 792                  | 1641   | 1424   | 2067   | 1923   | 610    |
| Нидерланды                                  | 24614          | 36407                | 53974  | 62695  | 76886  | 70126  | 67962  |
| Польша                                      | 8623           | 12503                | 14936  | 21367  | 19892  | 19582  | 15932  |
| Румыния                                     | 3041           | 1559                 | 2025   | 1828   | 1877   | 1616   | 1461   |
| Словакия                                    | 3190           | 2971                 | 4576   | 7065   | 6153   | 5860   | 5196   |
| Соединенное Королевство<br>(Великобритания) | 8280           | 9074                 | 11309  | 14003  | 15028  | 16449  | 11505  |
| Финляндия                                   | 7651           | 9162                 | 12170  | 13197  | 12009  | 13308  | 11381  |
| Франция                                     | 6111           | 8726                 | 12420  | 14859  | 10527  | 9203   | 7578   |
| Чешская Республика                          | 3817           | 4438                 | 5500   | 5449   | 4925   | 5983   | 5162   |
| Швеция                                      | 2320           | 3200                 | 3589   | 5127   | 6187   | 4476   | 4794   |
| Другие страны                               |                |                      |        |        |        |        |        |
| из них:                                     |                |                      |        |        |        |        |        |
| Австралия                                   | 36.0           | 54.5                 | 53.3   | 65.6   | 107    | 72.0   | 127    |
| Алжир                                       | 206            | 1436                 | 1310   | 2484   | 2782   | 1585   | 875    |
| Аргентина                                   | 71.7           | 203                  | 210    | 806    | 307    | 400    | 222    |
| Афганистан                                  | 104            | 337                  | 549    | 954    | 939    | 631    | 953    |
| Бразилия                                    | 606            | 1083                 | 1798   | 2125   | 2305   | 1985   | 2366   |
| Вьетнам                                     | 739            | 869                  | 1334   | 1339   | 1389   | 1374   | 1453   |
| Гонконг                                     | 350            | 705                  | 831    | 976    | 1411   | 3026   | 1250   |
| Грузия                                      | -              | 90.9                 | 211    | 247    | 399    | 536    | 518    |
| Египет                                      | 1049           | 1824                 | 1920   | 2337   | 3212   | 2503   | 4939   |
| Израиль                                     | 1538           | 1044                 | 1763   | 1757   | 1631   | 2085   | 2289   |
| Индия                                       | 2314           | 5936                 | 6392   | 6080   | 7563   | 6983   | 6341   |
| Исламская Республика Иран                   | 1922           | 2841                 | 3380   | 3406   | 1900   | 1169   | 1327   |

|  | Продолжение   |                      |        |        |        |        |        |
|--|---------------|----------------------|--------|--------|--------|--------|--------|
|  | 2005          | 2009                 | 2010   | 2011   | 2012   | 2013   | 2014   |
| Канада   | 200           | 489                  | 1081   | 602    | 345    | 471    | 700    |
| Китай  | 13048         | 16687                | 20326  | 35030  | 35766  | 35625  | 37505  |
| Корейская Народно-<br>Демократическая Республика | 228           | 41.8                 | 82.1   | 99.2   | 58.4   | 103    | 82.2   |
| Куба   | 125           | 284                  | 222    | 171    | 170    | 158    | 101    |
| Марокко  | 396           | 410                  | 558    | 1302   | 1307   | 860    | 935    |
| Мексика  | 208           | 363                  | 289    | 577    | 493    | 855    | 1380   |
| Монголия   | 443           | 654                  | 937    | 1499   | 1851   | 1572   | 1460   |
| Швейцария  | 10774         | 6213                 | 8716   | 11448  | 10523  | 8792   | 3843   |
| Нигерия  | 156           | 274                  | 110    | 272    | 198    | 268    | 352    |
| Новая Зеландия                                   | 11.7          | 109                  | 78.5   | 5.5    | 8.7    | 332    | 423    |
| Норвегия   | 683           | 789                  | 755    | 1072   | 910    | 808    | 936    |
| Объединенные Арабские<br>Эмираты                 | 691           | 643                  | 983    | 1375   | 1225   | 2093   | 1738   |
| Пакистан   | 231           | 235                  | 122    | 127    | 210    | 197    | 147    |
| Панама   | 290           | 38.4                 | 67.8   | 54.9   | 28.4   | 58.4   | 49.6   |
| Республика Корея                                 | 2359          | 5664                 | 10439  | 13360  | 13855  | 14867  | 18287  |
| Сингапур   | 309           | 1327                 | 2008   | 2250   | 1590   | 1886   | 5552   |
| Сирийская Арабская<br>Республика                 | 440           | 1135                 | 1116   | 1942   | 626    | 360    | 587    |
| США  | 6323          | 9132                 | 12320  | 16425  | 12867  | 11135  | 10679  |
| Таиланд  | 547           | 439                  | 1536   | 2126   | 1411   | 1273   | 1755   |
| Тайвань (Китай)                                  | 1438          | 791                  | 1797   | 2104   | 3322   | 4443   | 3914   |
| Турция   | 10841         | 16377                | 20317  | 25350  | 27426  | 25476  | 24448  |
| Япония   | 3740          | 7251                 | 12829  | 14644  | 15509  | 19668  | 19875  |
|  | <b>Импорт</b> |                      |        |        |        |        |        |
| <b>Всего</b>                                     | 79712         | 145530 <sup>1)</sup> | 197184 | 260920 | 272278 | 276380 | 253498 |
| в том числе по странам:                          |               |                      |        |        |        |        |        |
| Страны ЕС  |               |                      |        |        |        |        |        |
| из них:  |               |                      |        |        |        |        |        |
| Австрия  | 1211          | 2060                 | 2463   | 3120   | 3393   | 3846   | 3438   |
| Бельгия  | 1476          | 2538                 | 3265   | 4122   | 4491   | 4034   | 3573   |
| Болгария   | 241           | 425                  | 540    | 689    | 694    | 702    | 652    |
| Венгрия  | 1100          | 2631                 | 3141   | 3333   | 3103   | 3007   | 2739   |
| Германия   | 13272         | 21229                | 26699  | 37683  | 38305  | 37917  | 32963  |
| Греция   | 188           | 342                  | 423    | 586    | 634    | 611    | 498    |
| Дания  | 921           | 1373                 | 1703   | 2053   | 2043   | 2178   | 1605   |
| Ирландия   | 290           | 669                  | 998    | 1237   | 1366   | 1372   | 1302   |
| Испания  | 1227          | 2274                 | 3042   | 4306   | 4913   | 4915   | 4344   |
| Италия   | 4416          | 7891                 | 10043  | 13402  | 13432  | 14554  | 12723  |
| Кипр   | 47.5          | 22.8                 | 27.0   | 37.9   | 32.7   | 42.7   | 43.6   |
| Нидерланды                                       | 1941          | 3589                 | 4442   | 5925   | 5978   | 5837   | 5248   |
| Польша   | 2747          | 4214                 | 5826   | 6651   | 7474   | 8326   | 7075   |
| Румыния  | 255           | 876                  | 1345   | 1725   | 1736   | 2047   | 2210   |
| Словакия   | 503           | 1810                 | 2492   | 2958   | 3715   | 3534   | 2864   |
| Соединенное Королевство<br>(Великобритания)      | 2776          | 3544                 | 4576   | 7180   | 8192   | 8106   | 7810   |

|  | Продолжение |       |       |       |       |       |       |
|--|-------------|-------|-------|-------|-------|-------|-------|
|  | 2005        | 2009  | 2010  | 2011  | 2012  | 2013  | 2014  |
| Финляндия  | 3100        | 3955  | 4584  | 5672  | 5004  | 5396  | 4571  |
| Франция  | 3673        | 8431  | 10043 | 13276 | 13804 | 13012 | 10743 |
| Чешская Республика                               | 989         | 2319  | 2918  | 4504  | 5354  | 5318  | 4898  |
| Швеция   | 1861        | 2039  | 2854  | 4038  | 3941  | 3917  | 3240  |
| Другие страны                                    |             |       |       |       |       |       |       |
| из них:  |             |       |       |       |       |       |       |
| Австралия  | 244         | 591   | 769   | 1013  | 899   | 815   | 673   |
| Алжир  | 2.0         | 6.8   | 27.4  | 2.6   | 3.7   | 4.8   | 10.0  |
| Аргентина  | 621         | 1146  | 914   | 1067  | 1264  | 1100  | 1117  |
| Афганистан                                       | 3.9         | 15.3  | 22.0  | 11.2  | 11.3  | 14.3  | 12.9  |
| Бразилия   | 2346        | 3478  | 4067  | 4389  | 3359  | 3493  | 3969  |
| Вьетнам  | 174         | 691   | 1111  | 1722  | 2273  | 2597  | 2296  |
| Гонконг  | 18.6        | 37.8  | 61.8  | 82.6  | 88.8  | 172   | 205   |
| Грузия   | -           | 4.6   | 38.0  | 38.7  | 39.1  | 150   | 268   |
| Египет   | 77.4        | 209   | 271   | 483   | 343   | 442   | 540   |
| Израиль  | 332         | 637   | 825   | 1093  | 1286  | 1493  | 1141  |
| Индия  | 784         | 1525  | 2143  | 2787  | 3041  | 3091  | 3172  |
| Исламская Республика Иран                        | 125         | 213   | 272   | 351   | 428   | 433   | 355   |
| Канада   | 517         | 1208  | 1485  | 1829  | 2465  | 1796  | 1500  |
| Китай  | 7265        | 22795 | 38964 | 48202 | 51634 | 53173 | 50884 |
| Корейская Народно-<br>Демократическая Республика | 6.9         | 7.8   | 16.4  | 14.5  | 10.2  | 9.3   | 10.2  |
| Куба   | 61.4        | 69.4  | 54.3  | 49.6  | 49.6  | 27.6  | 61.8  |
| Марокко  | 144         | 358   | 374   | 508   | 541   | 566   | 608   |
| Мексика  | 86.8        | 260   | 480   | 838   | 1094  | 1048  | 783   |
| Монголия   | 22.4        | 62.8  | 79.1  | 89.1  | 64.3  | 40.9  | 40.4  |
| Нигерия  | 1.9         | 5.0   | 4.1   | 24.7  | 25.3  | 31.2  | 16.5  |
| Новая Зеландия                                   | 63.7        | 124   | 151   | 218   | 212   | 238   | 241   |
| Норвегия   | 750         | 1120  | 1416  | 1904  | 1791  | 1754  | 1151  |
| Объединенные Арабские<br>Эмираты                 | 90.1        | 27.1  | 35.9  | 114   | 262   | 423   | 260   |
| Пакистан   | 47.1        | 147   | 240   | 349   | 332   | 350   | 311   |
| Панама   | 3.6         | 6.1   | 2.6   | 11.3  | 4.2   | 960   | 6.6   |
| Республика Корея                                 | 4005        | 4866  | 7287  | 11582 | 10955 | 10305 | 9024  |
| Сингапур   | 317         | 693   | 332   | 386   | 414   | 553   | 604   |
| Сирия  | 26.0        | 38.7  | 42.5  | 48.9  | 30.7  | 16.2  | 7.1   |
| США  | 4563        | 9170  | 11097 | 14584 | 15317 | 16502 | 18497 |
| Таиланд  | 452         | 934   | 1370  | 1981  | 1971  | 2084  | 2232  |
| Тайвань (Китай)                                  | 492         | 920   | 1533  | 2038  | 2004  | 1915  | 1679  |
| Турция   | 1732        | 3216  | 4867  | 6360  | 6859  | 7273  | 6651  |
| Швейцария  | 875         | 1962  | 2415  | 2968  | 2997  | 2984  | 3258  |
| Япония   | 5834        | 7252  | 10260 | 15017 | 15649 | 13561 | 10922 |

В 2014 г. в общем объеме экспорта России на страны дальнего зарубежья наибольшие объемы пришлись на долю Нидерландов – 13.7%, Китая – 7.5%, Германии – 7.5%, Италии – 7.2%, Турции – 4.9%, Японии – 4.0%, Республики Корея – 3.7%, Польши – 3.2%, Соединенного Королевства (Великобритании) – 2.3%, Финляндии – 2.3%, США – 2.1%, Бельгии – 1.9% и Франции – 1.5%.

В импорте преобладали поставки из Китая – 17.8%, Германии – 11.5%, США – 6.5%, Италии – 4.4%, Японии – 3.8%, Франции – 3.8%, Республики Корея – 3.2%, Соединенного Королевства (Великобритании) – 2.7%, Польши – 2.5%, Турции – 2.3%, Нидерландов – 1.8%, Чешской республики – 1.7% и Финляндии – 1.6%.

<sup>1)</sup> Данные приведены с учетом Грузии. Грузия вышла из состава СНГ в августе 2009 г.

**ВНЕШНЯЯ ТОРГОВЛЯ РОССИЙСКОЙ ФЕДЕРАЦИИ  
СО СТРАНАМИ СНГ**  
(в фактически действовавших ценах; млн. долларов США)

|   | 2005  | 2009                | 2010  | 2011  | 2012  | 2013  | 2014  |
|---|-------|---------------------|-------|-------|-------|-------|-------|
| <b>Экспорт</b>                                    |       |                     |       |       |       |       |       |
| <b>Всего</b>                                      | 32627 | 46811 <sup>1)</sup> | 59601 | 79435 | 79219 | 73922 | 63578 |
| в том числе<br>торговля со<br>странами<br>ЕврАзЭС | 17269 | 27363               | 30435 | 40910 | 43094 | 40614 | 36244 |
| Из общего объема<br>экспорт по странам:           |       |                     |       |       |       |       |       |
| Азербайджан                                       | 858   | 1469                | 1562  | 2505  | 2846  | 2943  | 3373  |
| Армения   | 191   | 612                 | 700   | 785   | 920   | 998   | 1088  |
| Беларусь  | 10118 | 16726               | 18081 | 24930 | 25085 | 20228 | 19718 |
| Грузия  | 353   | 150                 | -     | -     | -     | -     | -     |
| Казахстан   | 6524  | 9147                | 10690 | 14099 | 15697 | 17632 | 13892 |
| Киргизия  | 398   | 916                 | 991   | 1159  | 1634  | 2029  | 1743  |
| Республика<br>Молдова                             | 448   | 695                 | 1108  | 1484  | 1609  | 1321  | 1480  |
| Таджикистан                                       | 240   | 573                 | 673   | 722   | 679   | 724   | 891   |
| Туркмения   | 224   | 992                 | 757   | 1155  | 1211  | 1430  | 1156  |
| Узбекистан  | 861   | 1694                | 1889  | 2106  | 2324  | 2804  | 3123  |
| Украина   | 12402 | 13836               | 23148 | 30492 | 27215 | 23813 | 17114 |
| <b>Импорт</b>                                     |       |                     |       |       |       |       |       |
| <b>Всего</b>                                      | 18995 | 21818 <sup>1)</sup> | 31728 | 44841 | 44899 | 38587 | 32034 |
| в том числе<br>торговля со<br>странами<br>ЕврАзЭС | 9181  | 10996               | 15009 | 21469 | 24038 | 19994 | 19057 |
| Из общего объема<br>импорт по странам:            |       |                     |       |       |       |       |       |
| Азербайджан                                       | 206   | 311                 | 386   | 572   | 564   | 636   | 635   |
| Армения   | 101   | 111                 | 159   | 209   | 301   | 352   | 314   |
| Беларусь  | 5716  | 6719                | 9954  | 14509 | 13723 | 13959 | 11786 |
| Грузия  | 158   | 23.4                | -     | -     | -     | -     | -     |
| Казахстан   | 3225  | 3697                | 4449  | 6579  | 10051 | 5887  | 7159  |
| Киргизия  | 146   | 367                 | 393   | 293   | 196   | 110   | 73.8  |
| Республика<br>Молдова                             | 548   | 352                 | 421   | 469   | 477   | 417   | 316   |
| Таджикистан                                       | 95.0  | 213                 | 214   | 88.6  | 68.3  | 37.9  | 37.3  |
| Туркмения   | 77.2  | 45.1                | 148   | 143   | 184   | 139   | 90.9  |
| Узбекистан  | 904   | 847                 | 1557  | 1856  | 1391  | 1257  | 875   |
| Украина   | 7819  | 9131                | 14047 | 20123 | 17945 | 15791 | 10748 |

В 2014 г. в общем объеме экспорта России на долю Беларуси приходилось 4.0%, Украины – 3.4%, Казахстана – 2.8%.

В импорте преобладали поставки из Беларуси – 4.1% от всего объема российского импорта, Украины – 3.8%, Казахстана – 2.5%.

<sup>1)</sup>Данные приведены с учетом Грузии. Грузия вышла из состава СНГ в августе 2009 г.

**ЭКСПОРТ ВАЖНЕЙШИХ ТОВАРОВ  
РОССИЙСКОЙ ФЕДЕРАЦИИ В СТРАНЫ ДАЛЬНЕГО ЗАРУБЕЖЬЯ**

|   | 2005   | 2009   | 2010   | 2011   | 2012   | 2013   | 2014   |
|---|--------|--------|--------|--------|--------|--------|--------|
| Экспорт - всего, млн. долл. США                   | 208846 | 254856 | 337467 | 437283 | 445478 | 453344 | 433366 |
| Рыба свежая и мороженная <sup>1)</sup> , тыс. т   | 1147   | 1266   | 1537   | 1626   | 1573   | 1744   | 1539   |
| Пшеница и меслин, тыс. т                          | 8903   | 15407  | 11474  | 14537  | 15488  | 12985  | 20990  |
| Руды и концентраты железные, млн. т               | 15.6   | 17.1   | 19.2   | 25.5   | 23.3   | 21.9   | 19.9   |
| Уголь каменный, млн. т                            | 71.5   | 96.8   | 103    | 100    | 119    | 128    | 143    |
| Нефть сырая, млн. т                               | 215    | 211    | 224    | 214    | 212    | 208    | 199    |
| Нефтепродукты, млн. т                             | 93.2   | 115    | 127    | 120    | 121    | 142    | 155    |
| Газ природный, млрд. м <sup>3</sup>               | 160    | 120    | 107    | 117    | 113    | 138    | 125    |
| Электроэнергия, млн. кВт·ч                        | 13357  | 14196  | 18510  | 18617  | 12996  | 12890  | 11249  |
| Удобрения минеральные азотные, тыс. т:            |        |        |        |        |        |        |        |
| в физическом весе                                 | 9771   | 10615  | 9898   | 10635  | 10113  | 10581  | 11080  |
| в пересчете на 100% питательных веществ           | 3724   | 4193   | 3804   | 4020   | 3872   | 4056   | 4257   |
| Удобрения минеральные калийные, тыс. т:           |        |        |        |        |        |        |        |
| в физическом весе                                 | 8710   | 3203   | 9190   | 7422   | 8949   | 6296   | 10355  |
| в пересчете на 100% питательных веществ           | 5246   | 1966   | 5542   | 4809   | 5420   | 3873   | 6289   |
| Удобрения минеральные смешанные, тыс. т           | 7002   | 6059   | 7200   | 7391   | 7734   | 8039   | 7255   |
| Лесоматериалы необработанные, млн. м <sup>3</sup> | 47.4   | 21.2   | 20.9   | 20.5   | 17.1   | 18.5   | 20.3   |
| Черные металлы, млн. долл. США                    | 16481  | 13415  | 17325  | 20123  | 18704  | 16074  | 16966  |
| Чугун передельный, тыс. т                         | 4914   | 4496   | 3827   | 4185   | 3963   | 3931   | 4217   |
| Медь, тыс. т                                      | 308    | 507    | 455    | 182    | 245    | 212    | 285    |
| Никель необработанный, тыс. т                     | 261    | 245    | 240    | 195    | 219    | 238    | 238    |
| Алюминий необработанный, тыс. т                   | 3670   | 3590   | 3269   | 3283   | 3341   | 3242   | 2845   |
| Автомобили легковые, тыс. шт.                     | 36.4   | 11.5   | 8.4    | 6.8    | 4.5    | 6.2    | 4.5    |
| Автомобили грузовые, тыс. шт.                     | 9.2    | 3.1    | 3.3    | 2.7    | 1.8    | 4.5    | 5.0    |

**ЭКСПОРТ ВАЖНЕЙШИХ ТОВАРОВ  
РОССИЙСКОЙ ФЕДЕРАЦИИ В СТРАНЫ СНГ**

|   | 2005  | 2009  | 2010  | 2011  | 2012  | 2013  | 2014  |
|---|-------|-------|-------|-------|-------|-------|-------|
| Экспорт - всего, млн. долл. США                   | 32627 | 46811 | 59601 | 79435 | 79219 | 73922 | 63578 |
| Рыба свежая и мороженная <sup>1)</sup> , тыс. т   | 118   | 27.9  | 28.6  | 48.6  | 25.4  | 52.9  | 54.8  |
| Пшеница и меслин, тыс. т                          | 1445  | 1420  | 374   | 661   | 537   | 811   | 1146  |
| Руды и концентраты железные, млн. т               | 2.6   | 3.4   | 3.1   | 2.0   | 2.2   | 3.8   | 3.1   |
| Уголь каменный, млн. т                            | 8.3   | 8.4   | 13.1  | 10.7  | 11.6  | 11.3  | 10.5  |
| Нефть сырая, млн. т                               | 38.0  | 36.4  | 22.9  | 29.9  | 28.4  | 28.7  | 24.1  |
| Нефтепродукты, млн. т                             | 3.9   | 9.0   | 5.7   | 12.0  | 17.0  | 10.3  | 9.6   |
| Газ природный, млрд. м <sup>3</sup>               | 47.5  | 47.9  | 66.9  | 69.4  | 66.0  | 58.4  | 48.0  |
| Электроэнергия, млн. кВт·ч                        | 9211  | 3727  | 581   | 5411  | 6147  | 5492  | 3422  |
| Удобрения минеральные азотные, тыс. т:            |       |       |       |       |       |       |       |
| в физическом весе                                 | 410   | 759   | 1033  | 919   | 1073  | 1234  | 1068  |
| в пересчете на 100% питательных веществ           | 136   | 255   | 400   | 329   | 355   | 440   | 364   |
| Удобрения минеральные калийные, тыс. т:           |       |       |       |       |       |       |       |
| в физическом весе                                 | 65.2  | 317   | 33.1  | 22.1  | 28.5  | 25.1  | 105   |
| в пересчете на 100% питательных веществ           | 34.8  | 183   | 17.9  | 13.0  | 17.0  | 14.3  | 61.4  |
| Удобрения минеральные смешанные, тыс. т           | 371   | 689   | 840   | 977   | 1000  | 1112  | 1017  |
| Лесоматериалы необработанные, млн. м <sup>3</sup> | 0.6   | 0.5   | 0.4   | 0.7   | 0.5   | 0.5   | 0.6   |
| Черные металлы, млн. долл. США                    | 2217  | 2179  | 3518  | 4601  | 3903  | 3996  | 3556  |
| Чугун передельный, тыс. т                         | 378   | 134   | 212   | 224   | 142   | 169   | 142   |
| Медь, тыс. т                                      | 2.8   | 2.9   | 2.9   | 4.0   | 8.9   | 9.8   | 5.1   |
| Никель необработанный, тыс. т                     | 0.5   | 0.3   | 0.5   | 0.6   | 0.4   | 0.4   | 0.4   |
| Алюминий необработанный, тыс. т                   | 20.3  | 41.1  | 50.2  | 60.9  | 75.9  | 93.3  | 66.4  |
| Автомобили легковые, тыс. шт.                     | 95.0  | 30.4  | 37.0  | 78.0  | 108   | 132   | 123   |
| Автомобили грузовые, тыс. шт.                     | 40.0  | 12.5  | 10.1  | 17.7  | 17.0  | 22.5  | 17.0  |

<sup>1)</sup> Включая рыбу, свежую и мороженую выловленную (добытую) и проданную вне зоны действия таможенного контроля.

**ИМПОРТ ВАЖНЕЙШИХ ТОВАРОВ  
В РОССИЙСКУЮ ФЕДЕРАЦИЮ ИЗ СТРАН ДАЛЬНЕГО ЗАРУБЕЖЬЯ**

|   | 2005  | 2009   | 2010   | 2011   | 2012   | 2013   | 2014   |
|---|-------|--------|--------|--------|--------|--------|--------|
| Импорт - всего, млн. долл. США  | 79712 | 145530 | 197184 | 260920 | 272278 | 276380 | 253948 |
| Мясо свежее и мороженое (без мяса птицы), тыс. т  | 1203  | 1291   | 1434   | 1250   | 1325   | 1170   | 886    |
| Мясо птицы свежее и мороженое, тыс. т   | 1318  | 965    | 650    | 414    | 440    | 404    | 349    |
| Рыба свежая и мороженая, тыс. т   | 763   | 776    | 784    | 702    | 731    | 763    | 639    |
| Масло сливочное и прочие молочные жиры, тыс. т  | 61.4  | 61.2   | 78.5   | 75.4   | 73.9   | 97.7   | 84.8   |
| Цитрусовые плоды, свежие или сушеные, тыс. т  | 902   | 1267   | 1481   | 1660   | 1577   | 1694   | 1642   |
| Кофе, тыс. т  | 39.3  | 88.8   | 102    | 111    | 123    | 142    | 154    |
| Злаки, тыс. т   | 623   | 278    | 333    | 597    | 744    | 544    | 427    |
| Масло подсолнечное, сафлоровое или хлопковое и их фракции, тыс. т                         | 15.3  | 1.1    | 1.0    | 0.9    | 0.8    | 1.2    | 0.8    |
| Готовые или консервированные продукты из мяса, тыс. т                                     | 22.0  | 30.5   | 28.5   | 37.1   | 35.9   | 25.3   | 20.4   |
| Сахар-сырец, тыс. т   | 2893  | 1252   | 2086   | 2332   | 519    | 530    | 666    |
| Сахар белый, тыс. т   | 74.1  | 59.3   | 66.3   | 52.6   | 57.5   | 53.8   | 54.0   |
| Алкогольные и безалкогольные напитки, млн.долл.США  | 751   | 1360   | 1768   | 2276   | 2538   | 2857   | 2698   |
| Руды и концентраты алюминиевые, тыс. т  | 120   | 12.3   | 28.2   | 60.0   | 114    | 69.1   | 84.0   |
| Лекарственные средства, млн. долл. США  | 3817  | 7061   | 9240   | 10847  | 10662  | 11659  | 10059  |
| Одежда трикотажная и текстильная, млн. долл. США  | 759   | 3483   | 5176   | 6322   | 6379   | 7366   | 7112   |
| Обувь кожаная, млн. пар   | 11.4  | 72.7   | 97.2   | 90.0   | 80.5   | 79.5   | 64.1   |
| Черные металлы, млн. долл. США  | 714   | 1655   | 2659   | 3737   | 3354   | 2960   | 2860   |
| Трубы из черных металлов, тыс. т  | 342   | 184    | 735    | 708    | 264    | 418    | 303    |
| Машины, оборудование и транспортные средства, млн. долл. США                              | 38430 | 67026  | 92618  | 133115 | 141780 | 140274 | 128137 |
| комбинированные холодильники морозильники, тыс. шт.                                       | 922   | 705    | 1021   | 1065   | 995    | 885    | 808    |
| вычислительные машины и их блоки, млн. долл. США  | 1350  | 2852   | 4811   | 5268   | 5705   | 4733   | 4653   |
| телефонные аппараты для сотовых сетей связи или других беспроводных сетей связи, тыс. шт. | ...   | 33054  | 47955  | 48846  | 48874  | 53553  | 50528  |
| автомобили легковые, тыс. шт.   | 719   | 473    | 582    | 851    | 973    | 818    | 671    |
| автомобили грузовые, тыс. шт.   | 40.5  | 23.7   | 52.7   | 98.9   | 115    | 85.1   | 58.9   |

**ИМПОРТ ВАЖНЕЙШИХ ТОВАРОВ  
В РОССИЙСКУЮ ФЕДЕРАЦИЮ ИЗ СТРАН СНГ**

|   | 2005  | 2009  | 2010  | 2011  | 2012  | 2013  | 2014  |
|---|-------|-------|-------|-------|-------|-------|-------|
| Импорт - всего, млн. долл. США  | 18996 | 21818 | 31728 | 44841 | 44899 | 38587 | 32034 |
| Мясо свежее и мороженое (без мяса птицы), тыс. т  | 137   | 147   | 180   | 179   | 74.8  | 118   | 126   |
| Мясо птицы свежее и мороженое, тыс. т   | 10.5  | 20.9  | 38.3  | 79.4  | 87.5  | 123   | 104   |
| Рыба свежая и мороженая, тыс. т   | 23.8  | 19.0  | 7.5   | 7.7   | 6.3   | 12.0  | 10.3  |
| Масло сливочное и прочие молочные жиры, тыс. т  | 71.4  | 64.0  | 55.9  | 60.0  | 41.1  | 46.6  | 62.3  |
| Цитрусовые плоды, свежие или сушеные, тыс. т  | 50.7  | 12.8  | 10.5  | 1.3   | 3.4   | 11.3  | 11.0  |
| Кофе, тыс. т  | 0.4   | 0.5   | 0.5   | 0.6   | 0.8   | 1.5   | 0.6   |
| Злаки, тыс. т   | 826   | 154   | 111   | 150   | 398   | 968   | 503   |
| Масло подсолнечное, сафлоровое или хлопковое и их фракции, тыс. т                         | 116   | 42.3  | 114   | 92.9  | 16.5  | 16.9  | 8.0   |
| Готовые или консервированные продукты из мяса, тыс. т                                     | 20.1  | 10.2  | 12.8  | 18.4  | 10.7  | 13.0  | 14.6  |
| Сахар-сырец, тыс. т   | 0.0   | 0.0   | 0.02  | 0.1   | 0.9   | 0.3   | 0.1   |
| Сахар белый, тыс. т   | 551   | 200   | 219   | 194   | 4.2   | 26.2  | 231   |
| Алкогольные и безалкогольные напитки, млн.долл.США  | 777   | 430   | 496   | 488   | 559   | 550   | 368   |
| Руды и концентраты алюминиевые, тыс. т  | 1.5   | 1.3   | 1.4   | 4.0   | 4.9   | 5.2   | 3.7   |
| Лекарственные средства, млн. долл. США  | 47.9  | 75.0  | 106   | 117   | 118   | 146   | 151   |
| Одежда трикотажная и текстильная, млн.долл.США  | 207   | 441   | 730   | 883   | 1825  | 825   | 628   |
| Обувь кожаная, млн. пар   | 4.0   | 4.5   | 5.8   | 5.8   | 5.2   | 6.2   | 5.9   |
| Черные металлы, млн. долл. США  | 2055  | 1778  | 2705  | 3664  | 3048  | 2932  | 2725  |
| Трубы из черных металлов, тыс. т  | 687   | 429   | 731   | 1063  | 547   | 434   | 371   |
| Машины, оборудование и транспортные средства, млн. долл. США                              | 5006  | 5643  | 9121  | 14953 | 16479 | 12305 | 8071  |
| комбинированные холодильники-морозильники, тыс.шт.  | 856   | 547   | 604   | 498   | 577   | 409   | 533   |
| вычислительные машины и их блоки, млн. долл. США  | 5.9   | 5.6   | 7.7   | 18.4  | 85.8  | 132   | 418   |
| телефонные аппараты для сотовых сетей связи или других беспроводных сетей связи, тыс. шт. | ...   | -     | 0.4   | 66.3  | 0.0   | 432   | 527   |
| автомобили легковые, тыс. шт.   | 55.3  | 48.8  | 128   | 242   | 109   | 76.0  | 32.0  |
| автомобили грузовые, тыс. шт.   | 9.6   | 2.2   | 6.3   | 9.9   | 5.3   | 4.0   | 2.4   |

**ДОЛЯ ОТДЕЛЬНЫХ СТРАН В МИРОВОМ ЭКСПОРТЕ И ИМПОРТЕ**  
(в процентах)

|  | Экспорт |      |      |      |      |      |      | Импорт |      |      |      |      |      |      |
|--|---------|------|------|------|------|------|------|--------|------|------|------|------|------|------|
|  | 2005    | 2008 | 2009 | 2010 | 2011 | 2012 | 2013 | 2005   | 2008 | 2009 | 2010 | 2011 | 2012 | 2013 |
| <b>Мир</b> - всего                       | 100     | 100  | 100  | 100  | 100  | 100  | 100  | 100    | 100  | 100  | 100  | 100  | 100  | 100  |
| <b>Россия</b>                            | 2.3     | 2.9  | 2.4  | 2.6  | 2.9  | 2.9  | 2.9  | 0.9    | 1.6  | 1.3  | 1.5  | 1.7  | 1.7  | 1.7  |
| <b>Страны СНГ</b>                        |         |      |      |      |      |      |      |        |      |      |      |      |      |      |
| из них:                                  |         |      |      |      |      |      |      |        |      |      |      |      |      |      |
| Азербайджан                              | 0.04    | 0.3  | 0.1  | 0.1  | 0.1  | 0.1  | 0.1  | 0.04   | 0.04 | 0.1  | 0.04 | 0.1  | 0.1  | 0.1  |
| Армения                                  | 0.01    | 0.01 | 0.01 | 0.01 | 0.01 | 0.01 | 0.01 | 0.02   | 0.03 | 0.03 | 0.02 | 0.02 | 0.02 | 0.02 |
| Беларусь                                 | 0.2     | 0.2  | 0.2  | 0.2  | 0.2  | 0.3  | 0.2  | 0.2    | 0.2  | 0.2  | 0.2  | 0.3  | 0.3  | 0.2  |
| Казахстан                                | 0.3     | 0.5  | 0.4  | 0.4  | 0.5  | 0.5  | 0.5  | 0.2    | 0.2  | 0.2  | 0.2  | 0.2  | 0.3  | 0.3  |
| Киргизия                                 | 0.01    | 0.01 | 0.01 | 0.01 | 0.01 | 0.01 | 0.01 | 0.01   | 0.03 | 0.03 | 0.02 | 0.02 | 0.03 | 0.03 |
| Республика Молдова                       | 0.01    | 0.01 | 0.01 | 0.01 | 0.01 | 0.01 | 0.01 | 0.02   | 0.03 | 0.03 | 0.03 | 0.03 | 0.03 | 0.03 |
| Таджикистан                              | 0.01    | 0.01 | 0.01 | 0.01 | 0.01 | 0.01 | 0.01 | 0.01   | 0.02 | 0.02 | 0.02 | 0.02 | 0.02 | 0.02 |
| Туркмения                                | ...     | 0.1  | 0.1  | 0.1  | 0.1  | 0.1  | ...  | ...    | 0.04 | 0.1  | 0.1  | 0.1  | 0.1  | 0.1  |
| Узбекистан                               | 0.1     | 0.1  | 0.1  | 0.1  | 0.1  | ...  | 0.1  | 0.04   | 0.1  | 0.1  | 0.1  | 0.1  | ...  | 0.1  |
| Украина                                  | 0.3     | 0.4  | 0.3  | 0.4  | 0.4  | 0.4  | 0.3  | 0.3    | 0.6  | 0.4  | 0.4  | 0.5  | 0.5  | 0.4  |
| <b>Страны ЕС</b>                         |         |      |      |      |      |      |      |        |      |      |      |      |      |      |
| из них:                                  |         |      |      |      |      |      |      |        |      |      |      |      |      |      |
| Австрия                                  | 1.1     | 1.1  | 1.1  | 1.0  | 0.9  | 0.9  | 0.9  | 1.1    | 1.1  | 1.1  | 1.0  | 1.0  | 0.9  | 0.9  |
| Бельгия                                  | 3.2     | 3.0  | 3.0  | 2.7  | 2.6  | 2.5  | 2.6  | 3.0    | 2.9  | 2.8  | 2.6  | 2.6  | 2.4  | 2.5  |
| Болгария                                 | 0.1     | 0.1  | 0.1  | 0.1  | 0.2  | 0.1  | ...  | 0.2    | 0.2  | 0.2  | 0.2  | 0.2  | 0.2  | ...  |
| Венгрия                                  | 0.6     | 0.7  | 0.7  | 0.6  | 0.6  | 0.6  | 0.6  | 0.6    | 0.7  | 0.6  | 0.6  | 0.6  | 0.5  | 0.5  |
| Германия                                 | 9.4     | 9.1  | 9.0  | 8.4  | 8.2  | 7.8  | 7.9  | 7.4    | 7.3  | 7.4  | 7.0  | 7.0  | 6.4  | 6.5  |
| Дания                                    | 0.8     | 0.7  | 0.7  | 0.6  | 0.6  | 0.6  | 0.6  | 0.7    | 0.7  | 0.6  | 0.5  | 0.5  | 0.5  | 0.5  |
| Италия                                   | 3.6     | 3.4  | 3.3  | 3.0  | 2.9  | 2.8  | 2.8  | 3.6    | 3.5  | 3.3  | 3.2  | 3.1  | 2.7  | 2.6  |
| Литва                                    | 0.1     | 0.1  | 0.1  | 0.1  | 0.2  | 0.2  | 0.2  | 0.1    | 0.2  | 0.1  | 0.2  | 0.2  | 0.2  | 0.2  |
| Нидерланды                               | 3.4     | 3.4  | 3.5  | 3.3  | 3.2  | 3.1  | 3.1  | 2.9    | 3.1  | 3.1  | 2.9  | 2.8  | 2.8  | 2.8  |
| Польша                                   | 0.9     | 1.1  | 1.1  | 1.1  | 1.0  | 1.0  | 1.1  | 0.9    | 1.3  | 1.2  | 1.2  | 1.1  | 1.1  | 1.1  |
| Румыния                                  | 0.3     | 0.3  | 0.3  | 0.3  | 0.3  | 0.3  | 0.4  | 0.4    | 0.5  | 0.4  | 0.4  | 0.4  | 0.4  | 0.4  |
| Соединенное Королевство (Великобритания) | 3.7     | 2.9  | 2.9  | 2.7  | 2.7  | 2.6  | 2.6  | 4.8    | 4.0  | 3.9  | 3.7  | 3.5  | 3.6  | 3.5  |
| Финляндия                                | 0.6     | 0.6  | 0.5  | 0.5  | 0.4  | 0.4  | 0.4  | 0.6    | 0.6  | 0.5  | 0.5  | 0.5  | 0.4  | 0.4  |
| Франция                                  | 4.3     | 3.8  | 3.8  | 3.4  | 3.2  | 3.1  | 3.1  | 4.6    | 4.4  | 4.5  | 4.0  | 3.9  | 3.7  | 3.6  |
| Швеция                                   | 1.3     | 1.2  | 1.1  | 1.0  | 1.0  | 1.0  | 0.9  | 1.1    | 1.0  | 1.0  | 1.0  | 1.0  | 0.9  | 0.9  |
| <b>Другие страны</b>                     |         |      |      |      |      |      |      |        |      |      |      |      |      |      |
| из них:                                  |         |      |      |      |      |      |      |        |      |      |      |      |      |      |
| Австралия                                | 1.0     | 1.2  | 1.2  | 1.4  | 1.5  | 1.4  | 1.4  | 1.2    | 1.2  | 1.3  | 1.3  | 1.3  | 1.4  | 1.3  |
| Аргентина                                | 0.4     | 0.4  | 0.5  | 0.5  | 0.5  | 0.4  | 0.5  | 0.3    | 0.4  | 0.3  | 0.4  | 0.4  | 0.4  | 0.4  |
| Бразилия                                 | 1.1     | 1.2  | 1.2  | 1.3  | 1.4  | 1.3  | 1.3  | 0.7    | 1.1  | 1.1  | 1.3  | 1.3  | 1.3  | 1.3  |
| Индия                                    | 1.0     | 1.2  | 1.3  | 1.5  | 1.7  | 1.6  | 1.7  | 1.3    | 2.0  | 2.1  | 2.3  | 2.6  | 2.7  | 2.5  |
| Канада                                   | 3.5     | 2.8  | 2.5  | 2.6  | 2.5  | 2.5  | 2.5  | 3.0    | 2.5  | 2.6  | 2.6  | 2.5  | 2.6  | 2.5  |
| Китай                                    | 7.4     | 8.9  | 9.7  | 10.5 | 10.5 | 11.4 | 12.0 | 6.2    | 7.0  | 8.0  | 9.2  | 9.6  | 10.0 | 10.6 |
| Мексика                                  | 2.1     | 1.8  | 1.9  | 2.0  | 1.9  | 2.1  | 2.1  | 2.1    | 1.9  | 1.9  | 2.0  | 1.9  | 2.0  | 2.1  |
| Норвегия                                 | 1.0     | 1.1  | 0.9  | 0.9  | 0.9  | 0.9  | 0.8  | 0.5    | 0.6  | 0.6  | 0.5  | 0.5  | 0.5  | 0.5  |
| Республика Корея                         | 2.7     | 2.6  | 2.9  | 3.1  | 3.1  | 3.0  | 3.0  | 2.5    | 2.7  | 2.6  | 2.8  | 2.9  | 2.9  | 2.8  |
| США                                      | 8.8     | 8.1  | 8.5  | 8.5  | 8.2  | 8.6  | 8.6  | 16.4   | 13.4 | 12.9 | 13.0 | 12.5 | 12.9 | 12.7 |
| Турция                                   | 0.7     | 0.8  | 0.8  | 0.8  | 0.7  | 0.8  | 0.8  | 1.1    | 1.2  | 1.1  | 1.2  | 1.3  | 1.3  | 1.4  |
| Япония                                   | 5.7     | 4.9  | 4.7  | 5.1  | 4.6  | 4.4  | 3.9  | 4.9    | 4.7  | 4.4  | 4.6  | 4.7  | 4.9  | 4.5  |

**ЗАПАСЫ МОНЕТАРНОГО ЗОЛОТА  
ОРГАНОВ ДЕНЕЖНО-КРЕДИТНОГО РЕГУЛИРОВАНИЯ**  
(на конец года; миллионов тройских унций<sup>1)</sup>)

|  | 2005   | 2008   | 2009   | 2010   | 2011   | 2012   | 2013   |
|--|--------|--------|--------|--------|--------|--------|--------|
| <b>Россия<sup>2)</sup></b>                     | 12.4   | 16.7   | 20.9   | 25.4   | 28.4   | 30.8   | 33.3   |
| <b>Страны ЕС</b>                               |        |        |        |        |        |        |        |
| из них:  |        |        |        |        |        |        |        |
| Австрия  | 9.73   | 9.00   | 9.00   | 9.00   | 9.00   | 9.00   | 9.00   |
| Бельгия  | 7.32   | 7.32   | 7.32   | 7.31   | 7.31   | 7.31   | 7.31   |
| Венгрия  | 0.10   | 0.10   | 0.10   | 0.10   | 0.10   | 0.10   | 0.10   |
| Германия                                       | 110.21 | 109.72 | 109.53 | 109.34 | 109.19 | 109.04 | 108.90 |
| Дания  | 2.14   | 2.14   | 2.14   | 2.14   | 2.14   | 2.14   | 2.14   |
| Италия   | 78.83  | 78.83  | 78.83  | 78.83  | 78.83  | 78.83  | 78.83  |
| Литва  | 0.19   | 0.19   | 0.19   | 0.19   | 0.19   | 0.19   | 0.19   |
| Нидерланды                                     | 22.34  | 19.69  | 19.69  | 19.69  | 19.69  | 19.69  | 19.69  |
| Польша   | 3.31   | 3.31   | 3.31   | 3.31   | 3.31   | 3.31   | 3.31   |
| Соединенное<br>Королевство<br>(Великобритания) | 9.99   | 9.98   | 9.98   | 9.98   | 9.98   | 9.98   | 9.98   |
| Финляндия                                      | 1.58   | 1.58   | 1.58   | 1.58   | 1.58   | 1.58   | 1.58   |
| Франция  | 90.85  | 80.13  | 78.30  | 78.30  | 78.30  | 78.30  | 78.30  |
| Швеция   | 5.41   | 4.41   | 4.04   | 4.04   | 4.04   | 4.04   | 4.04   |
| <b>Другие страны</b>                           |        |        |        |        |        |        |        |
| из них:  |        |        |        |        |        |        |        |
| Австралия                                      | 2.57   | 2.57   | 2.57   | 2.57   | 2.57   | 2.57   | 2.57   |
| Аргентина                                      | 1.76   | 1.76   | 1.76   | 1.76   | 1.99   | 1.99   | 1.99   |
| Бразилия                                       | 1.08   | 1.08   | 1.08   | 1.08   | 1.08   | 2.16   | 2.16   |
| Индия  | 11.50  | 11.50  | 17.93  | 17.93  | 17.93  | 17.93  | 17.93  |
| Канада   | 0.11   | 0.11   | 0.11   | 0.11   | 0.11   | 0.11   | 0.10   |
| Китай  | 19.3   | 19.3   | 33.9   | 33.9   | 33.9   | 33.9   | 33.9   |
| Мексика  | 0.11   | 0.20   | 0.28   | 0.23   | 3.41   | 4.00   | 3.96   |
| Норвегия                                       | -      | -      | -      | -      | -      | -      | -      |
| Республика Корея                               | 0.46   | 0.46   | 0.46   | 0.46   | 1.75   | 2.72   | 3.36   |
| США  | 261.55 | 261.50 | 261.50 | 261.50 | 261.50 | 261.50 | 261.50 |
| Турция   | 3.73   | 3.73   | 3.73   | 3.73   | 6.28   | 11.56  | 16.71  |
| Япония   | 24.60  | 24.60  | 24.60  | 24.60  | 24.60  | 24.60  | 24.60  |

<sup>1)</sup> 1 тройская унция = 31.1035 г.

<sup>2)</sup> По данным Банка России. По текущим котировкам Банка России.



**ОФИЦИАЛЬНЫЕ КУРСЫ ИНОСТРАННЫХ ВАЛЮТ  
ПО ОТНОШЕНИЮ К РОССИЙСКОМУ РУБЛЮ<sup>1)</sup>**  
(на конец года; рублей за единицу иностранной валюты)

| Страны                                   | Наименование иностранной валюты | 2005                   | 2008                | 2009                | 2010                | 2011                | 2012                | 2013                | 2014                |
|--|---------------------------------|------------------------|---------------------|---------------------|---------------------|---------------------|---------------------|---------------------|---------------------|
| Австралия                                | австралийский доллар            | 21.13                  | 20.32               | 27.00               | 31.01               | 32.72               | 31.55               | 28.96               | 45.91               |
| Австрия                                  | евро                            | 34.19                  | 41.44               | 43.39               | 40.33               | 41.67               | 40.23               | 44.97               | 68.34               |
| Азербайджан                              | азербайджанский манат           | 31.35 <sup>2)</sup>    | 36.19               | 37.17               | 38.11               | 40.98               | 38.74               | 41.78               | 71.84               |
| Армения                                  | армянский драм                  | 64.19 <sup>2);3)</sup> | 94.93 <sup>3)</sup> | 79.28 <sup>3)</sup> | 84.13 <sup>3)</sup> | 83.74 <sup>3)</sup> | 75.37 <sup>3)</sup> | 80.71 <sup>3)</sup> | 12.10 <sup>4)</sup> |
| Беларусь                                 | белорусский рубль               | 13.36 <sup>3)</sup>    | 13.35 <sup>3)</sup> | 10.61 <sup>3)</sup> | 10.16 <sup>3)</sup> | 38.56 <sup>5)</sup> | 35.34 <sup>5)</sup> | 34.31 <sup>5)</sup> | 38.80 <sup>5)</sup> |
| Бельгия                                  | евро                            | 34.19                  | 41.44               | 43.39               | 40.33               | 41.67               | 40.23               | 44.97               | 68.34               |
| Германия                                 | евро                            | 34.19                  | 41.44               | 43.39               | 40.33               | 41.67               | 40.23               | 44.97               | 68.34               |
| Греция                                   | евро                            | 34.19                  | 41.44               | 43.39               | 40.33               | 41.67               | 40.23               | 44.97               | 68.34               |
| Дания                                    | датская крона <sup>6)</sup>     | 45.81                  | 55.64               | 58.29               | 54.10               | 56.06               | 53.95               | 60.31               | 92.02               |
| Ирландия                                 | евро                            | 34.19                  | 41.44               | 43.39               | 40.33               | 41.67               | 40.23               | 44.97               | 68.34               |
| Испания                                  | евро                            | 34.19                  | 41.44               | 43.39               | 40.33               | 41.67               | 40.23               | 44.97               | 68.34               |
| Италия                                   | евро                            | 34.19                  | 41.44               | 43.39               | 40.33               | 41.67               | 40.23               | 44.97               | 68.34               |
| Казахстан                                | казахский тенге <sup>4)</sup>   | 21.53                  | 24.32               | 20.39               | 20.68               | 21.69               | 20.21               | 21.31               | 30.83               |
| Канада                                   | канадский доллар                | 24.73                  | 23.88               | 28.86               | 30.49               | 31.57               | 30.54               | 30.55               | 48.40               |
| Киргизия                                 | киргизский сом <sup>4)</sup>    | 69.71 <sup>2)</sup>    | 74.22               | 67.63               | 64.84               | 69.56               | 64.08               | 66.34               | 95.52               |
| Нидерланды                               | евро                            | 34.19                  | 41.44               | 43.39               | 40.33               | 41.67               | 40.23               | 44.97               | 68.34               |
| Норвегия                                 | норвежская крона <sup>6)</sup>  | 42.60                  | 41.80               | 52.09               | 51.61               | 53.64               | 54.53               | 53.21               | 75.79               |
| Португалия                               | евро                            | 34.19                  | 41.44               | 43.39               | 40.33               | 41.67               | 40.23               | 44.97               | 68.34               |
| Республика Молдова                       | молдавский лей <sup>6)</sup>    | 22.42 <sup>2)</sup>    | 28.21               | 24.29               | 25.07               | 27.52               | 25.10               | 25.08               | 36.03               |
| Соединенное Королевство (Великобритания) | фунт стерлингов                 | 49.72                  | 42.62               | 48.04               | 47.26               | 49.63               | 48.96               | 53.96               | 87.42               |
| США                                      | доллар США                      | 28.78                  | 29.38               | 30.24               | 30.48               | 32.20               | 30.37               | 32.73               | 56.26               |
| Таджикистан                              | таджикский сомони               | 89.99 <sup>2);6)</sup> | 85.18               | 68.18               | 69.22 <sup>6)</sup> | 67.66 <sup>6)</sup> | 63.73 <sup>6)</sup> | 69.09 <sup>6)</sup> | 10.76               |
| Туркмения                                | туркменский манат               | 55.92 <sup>2);5)</sup> | 20.54 <sup>5)</sup> | 10.49 <sup>7)</sup> | 10.70 <sup>7)</sup> | 11.29 <sup>7)</sup> | 10.65 <sup>7)</sup> | 11.48 <sup>7)</sup> | 19.74 <sup>7)</sup> |
| Турция                                   | турецкая лира                   | 21.31 <sup>8)</sup>    | 19.36 <sup>8)</sup> | 20.00               | 19.60               | 16.83               | 16.97               | 15.30               | 24.27               |
| Узбекистан                               | узбекский сум <sup>3)</sup>     | 24.40 <sup>2)</sup>    | 21.05               | 19.76               | 18.58               | 17.94               | 15.30               | 14.63               | 23.22               |
| Украина                                  | украинская гривна <sup>6)</sup> | 56.72                  | 38.56               | 37.62               | 38.28               | 40.05               | 37.59               | 39.72               | 35.56               |
| Франция                                  | евро                            | 34.19                  | 41.44               | 43.39               | 40.33               | 41.67               | 40.23               | 44.97               | 68.34               |
| Швеция                                   | шведская крона <sup>6)</sup>    | 36.28                  | 37.89               | 42.00               | 44.81               | 46.61               | 46.69               | 50.15               | 72.02               |
| Япония                                   | японская иена <sup>4)</sup>     | 24.53                  | 32.58               | 32.83               | 37.38               | 41.50               | 35.15               | 31.06               | 47.06               |

<sup>1)</sup> По данным Банка России.

<sup>2)</sup> На 1 января 2006 г.

<sup>3)</sup> За 1000 единиц валюты.

<sup>4)</sup> За 100 единиц валюты.

<sup>5)</sup> За 10 000 единиц валюты.

<sup>6)</sup> За 10 единиц валюты.

<sup>7)</sup> Новый туркменский манат. 1 новый туркменский манат = 5000 туркменских манатов.

<sup>8)</sup> Новая турецкая лира. 1 новая турецкая лира = 1 000 000 турецких лир. С 1 января 2009 г. новая турецкая лира вновь преобразована в турецкую лиру в соотношении 1:1.

## АЛФАВИТНЫЙ УКАЗАТЕЛЬ МЕТОДОЛОГИЧЕСКИХ ПОЯСНЕНИЙ

|  |     |
|--|-----|
| Аспирантура .....  | 254 |
| Базы отдыха .....  | 138 |
| Безработные .....  | 74  |
| Безработные, зарегистрированные в государственных учреждениях службы занятости населения ..... | 74  |
| Больничные организации .....   | 130 |
| Валовая добавленная стоимость .....  | 154 |
| Валовой региональный продукт (ВРП) .....   | 154 |
| Валовой сбор .....   | 196 |
| Ввод в действие мощностей .....  | 208 |
| Ввод в действие производственных мощностей .....   | 208 |
| Величина прожиточного минимума .....   | 103 |
| Внешнеторговый оборот .....  | 302 |
| Внешняя торговля .....   | 302 |
| Врачебные организации, оказывающие амбулаторно-поликлиническую помощь населению .....          | 130 |
| Вспомогательный персонал .....   | 254 |
| Выборочное обследование бюджетов домашних хозяйств .....                                       | 104 |
| Выпуск товаров и услуг .....   | 154 |
| Глобальная информационная сеть .....   | 254 |
| Гостиницы и аналогичные средства размещения .....  | 138 |
| Государственная собственность .....  | 166 |
| Грузооборот транспорта .....   | 216 |
| Дебиторская задолженность .....  | 264 |
| Денежные доходы населения .....  | 103 |
| Доходы от услуг связи .....  | 222 |
| Ежеквартальные обследования деловой активности организаций розничной торговли .....            | 236 |
| Жилищный фонд .....  | 104 |
| Жилое помещение .....  | 104 |
| Заболеваемость населения .....   | 130 |
| Загрязненные сточные воды .....  | 40  |
| Занятые в экономике .....  | 74  |
| Импорт товаров .....   | 302 |
| Инвестиции в непроизведенные нефинансовые активы .....   | 274 |
| Инвестиции в нефинансовые активы .....   | 274 |
| Инвестиции в объекты интеллектуальной собственности .....                                      | 274 |
| Инвестиции в основной капитал .....  | 274 |
| Индекс потребительских цен на товары и услуги (ИПЦ) .....                                      | 289 |
| индекс предпринимательской уверенности .....   | 236 |
| Индекс производства .....  | 180 |
| Индекс промышленного производства .....  | 180 |
| Индекс физического объема оборота розничной торговли .....                                     | 236 |
| Индекс физического объема платных услуг населению .....  | 244 |
| Индексы тарифов на грузовые перевозки .....  | 290 |
| Индексы физического объема продукции сельского хозяйства .....                                 | 196 |
| Индексы цен на первичном и вторичном рынках жилья .....  | 289 |

|   |     |
|---|-----|
| Индексы цен производителей сельскохозяйственной продукции .....   | 289 |
| Индексы цен производителей промышленных товаров .....   | 289 |
| Индивидуальные предприниматели .....  | 166 |
| Иностранные инвестиции .....  | 274 |
| Информационные и коммуникационные технологии (далее ИКТ) .....  | 254 |
| Использование воды на производственные нужды .....  | 40  |
| Использование воды на хозяйственно-питьевые нужды .....   | 40  |
| Исследователи .....   | 254 |
| Конечное потребление .....  | 154 |
| Коэффициент естественного прироста .....  | 58  |
| Кредиторская задолженность .....  | 264 |
| Крестьянское (фермерское) хозяйство .....   | 196 |
| Личные подсобные хозяйства .....  | 196 |
| Локальная вычислительная сеть .....   | 254 |
| Местные единицы .....   | 166 |
| Миграция .....  | 58  |
| Муниципальная собственность .....   | 166 |
| Оборот общественного питания .....  | 236 |
| Оборот оптовой торговли .....   | 236 |
| Оборот розничной торговли .....   | 236 |
| Оборотное и последовательное использование воды .....   | 40  |
| Общая площадь введенных жилых домов .....   | 208 |
| Общая площадь жилого помещения .....  | 104 |
| Общая численность врачей .....  | 130 |
| Общая численность среднего медицинского персонала .....   | 130 |
| Общедоступные (публичные) библиотеки .....  | 138 |
| Общие коэффициенты брачности и разводимости .....   | 58  |
| Общие коэффициенты рождаемости и смертности .....   | 58  |
| Объем бытовых услуг населению .....   | 244 |
| Объем выполненных работ по виду экономической деятельности «Строительство» .....                            | 208 |
| Объем отгруженных товаров собственного производства, выполненных работ и услуг<br>собственными силами ..... | 180 |
| Объем перевезенных грузов .....   | 216 |
| Объем платных услуг населению .....   | 244 |
| Объем реализации продуктов сельского хозяйства .....  | 196 |
| Оператор связи .....  | 222 |
| Организации .....   | 166 |
| Основные фонды .....  | 154 |
| Пассажирооборот транспорта .....  | 216 |
| Пашня .....   | 196 |
| Перевезено грузов (объем перевозок грузов) .....  | 216 |
| Перевезено пассажиров .....   | 216 |
| Перевозки грузов промышленным железнодорожным транспортом .....   | 216 |
| Персонал, занятый исследованиями и разработками .....   | 254 |
| Поголовье скота .....   | 196 |
| Подвижная связь .....   | 222 |

|   |     |
|---|-----|
| Покупательная способность денежных доходов населения .....  | 104 |
| Портфельные инвестиции .....  | 274 |
| Почтовая связь.....   | 222 |
| Продукция животноводства .....  | 196 |
| Продукция растениеводства.....  | 196 |
| Продукция сельского хозяйства.....  | 196 |
| Производственная мощность .....   | 180 |
| Производство молока .....   | 196 |
| Производство продукции в натуральном выражении.....   | 180 |
| Производство скота и птицы на убой.....   | 196 |
| Производство шерсти .....   | 196 |
| Производство яиц.....   | 196 |
| Промежуточное потребление.....  | 154 |
| Просроченная задолженность .....  | 264 |
| Протяженность сети путей сообщения.....   | 216 |
| Профилактические осмотры .....  | 130 |
| Прочий персонал.....  | 254 |
| Прямые инвестиции .....   | 274 |
| Распределение населения по величине среднедушевых денежных доходов .....  | 103 |
| Расходы на конечное потребление домашних хозяйств .....   | 154 |
| Расчеты валового регионального продукта (ВРП).....  | 154 |
| Реальные денежные доходы.....   | 103 |
| Реальный размер назначенных месячных пенсий.....  | 103 |
| Рентабельность .....  | 196 |
| Сальдированный финансовый результат (прибыль минус убыток) .....  | 264 |
| Сальдо .....  | 302 |
| Санатории и пансионаты с лечением .....   | 138 |
| Санатории-профилактории.....  | 138 |
| Сводный индекс цен строительной продукции .....   | 290 |
| Сельскохозяйственные организации .....  | 196 |
| Сельскохозяйственные угодья .....   | 196 |
| Сеть связи .....  | 222 |
| Сеть связи общего пользования.....  | 222 |
| Собственность общественного объединения (организации).....  | 166 |
| Сотовая связь.....  | 222 |
| Среднегодовая численность занятых в экономике.....  | 74  |
| Среднедушевые денежные доходы.....  | 103 |
| Среднемесячная номинальная начисленная заработная плата.....  | 103 |
| Средний размер назначенных месячных пенсий.....   | 103 |
| Стадия производства.....  | 154 |
| Статистический регистр хозяйствующих субъектов Федеральной службы государственной<br>статистики (Статрегистр Росстата)..... | 166 |
| Стационарные источники загрязнения атмосферы .....  | 40  |
| Строительные организации .....  | 208 |
| Субъекты малого и среднего предпринимательства .....  | 166 |
| Суммарная задолженность по обязательствам организаций.....  | 264 |

---

|   |     |
|---|-----|
| Счет производства.....  | 154 |
| Таксофоны универсальные.....  | 222 |
| Телефонные аппараты .....   | 222 |
| Техники .....   | 254 |
| Транспорт необщего пользования .....  | 216 |
| Транспорт общего пользования .....  | 216 |
| Турагентская деятельность.....  | 138 |
| Турист .....  | 138 |
| Туристский продукт .....  | 138 |
| Туроператорская деятельность .....  | 138 |
| Удельный вес численности работников, занятых на работах, связанных с напряженностью<br>трудового процесса .....           | 74  |
| Удельный вес численности работников, занятых на тяжелых работах.....  | 74  |
| Удельный вес численности работников, работающих в условиях, не отвечающих гигиеническим<br>нормативам условий труда ..... | 74  |
| Уровень безработицы .....   | 74  |
| Услуги .....  | 244 |
| Услуги непромышленного характера .....  | 244 |
| Услуги промышленного характера .....  | 244 |
| Учреждения культурно-досугового типа .....  | 138 |
| Хозяйства населения.....  | 196 |
| Частная форма собственности .....   | 166 |
| Численность населения с денежными доходами ниже величины прожиточного минимума.....                                       | 103 |
| Число построенных квартир .....   | 208 |
| Экономически активное население (рабочая сила).....   | 74  |
| Экспорт товаров .....   | 302 |
| Электрическая связь .....   | 222 |

# **Статистический ежегодник Курской области**

Статистический сборник

Ответственные за выпуск:

отдел сводных статистических работ,  
региональных счетов, балансов,  
ведения Статистического регистра и  
общероссийских классификаторов, тел. 70-20-21  
отдел маркетинга, тел. 70-20-15

Компьютерная верстка Территориального органа Федеральной службы  
государственной статистики по Курской области

Подписано в печать 06.10.2015 г.  
Тираж 210 экз.

Заказ 254

# СТАТИСТИЧЕСКИЕ СБОРНИКИ И ИНФОРМАЦИОННО-АНАЛИТИЧЕСКИЕ МАТЕРИАЛЫ, ВЫПУСКАЕМЫЕ КУРСКСТАТОМ в 2015 г.

## СБОРНИКИ, СПРАВОЧНИКИ

Внешнеэкономическая деятельность Курской области  
Демографический ежегодник Курской области  
Жилищно-коммунальное хозяйство Курской области  
Здравоохранение в Курской области  
Инвестиции в Курской области  
Курская область в цифрах (краткий справочник)  
Научные исследования, инновации, информационные и коммуникационные технологии в Курской области  
О деятельности туристских фирм  
Основные показатели развития субъектов Центрального федерального округа и их областных центров  
Основные показатели социальной инфраструктуры муниципальных образований Курской области  
Основные фонды в Курской области  
Охрана окружающей среды в Курской области  
Промышленность Курской области  
Сельское хозяйство Курской области  
Социальное положение и уровень жизни населения Курской области  
Статистический ежегодник Курской области  
Строительство в Курской области  
Сфера услуг Курской области  
Торговля Курской области  
Транспорт и связь Курской области

## ИНФОРМАЦИОННО-АНАЛИТИЧЕСКИЕ МАТЕРИАЛЫ

### Ежемесячные

Индексы потребительских цен (тарифов) на товары и услуги по Курской области  
Индексы потребительских цен (тарифов) на товары и платные услуги по г. Курску  
О производстве сельскохозяйственной продукции и поголовье скота  
Социально-экономические индикаторы областей ЦЧР  
Социально-экономическое положение г. Курска  
Социально-экономическое положение городов и районов Курской области  
Социально-экономическое положение Курской области  
Средние потребительские цены (тарифы) на товары и услуги по г. Курску  
Средние потребительские цены (тарифы) на товары и услуги по Курской области  
Уборка урожая в сельскохозяйственных организациях (август, сентябрь, октябрь, ноябрь)

### Ежеквартальные

Малое предпринимательство Курской области  
Миграция населения Курской области  
О производстве сельскохозяйственной продукции и поголовье скота  
Областные центры субъектов Центрального федерального округа  
Основные показатели жилищно-коммунального хозяйства Курской области  
О работе предприятий транспорта Курской области  
Сведения об инвестициях в Курской области  
Финансовые результаты и состояние расчетов организаций Курской области  
Центральный федеральный округ в цифрах  
Численность и оплата труда работников органов государственной власти и местного самоуправления по категориям персонала

## **Полугодовые**

Сев яровых культур в сельскохозяйственных организациях (май, июнь)

## **Годовые**

Валовой региональный продукт Курской области за 2013 г. (утвержденные данные)

Внесение удобрений и проведение работ по химической мелиорации земель

Возрастно – половой состав населения Курской области

Возрастно – половой состав населения муниципальных районов и городских округов Курской области

Государственный сектор экономики Курской области

Животноводство Курской области

Жилищное и социально-культурное строительство в Курской области

Жилищные условия населения Курской области

Заработная плата отдельных категорий работников социальной сферы и науки

Итоги обследования домашних хозяйств Курской области

Малый бизнес Курской области

Малый бизнес в сельском хозяйстве Курской области

О деятельности малых предприятий (включая микропредприятия) Курской области

О наличии тракторов, сельскохозяйственных машин и энергетических мощностей

О реализации продукции сельскохозяйственными организациями

О состоянии животноводства в сельскохозяйственных организациях

О состоянии и развитии автомобильной сети Курской области

Об изменении уровня тарифов на жилищно-коммунальные услуги в Курской области

Основные показатели деятельности организаций Курской области

Основные показатели и уровень жизни населения по субъектам ЦФО

Отдельные показатели жилищных условий и благосостояния населения по субъектам ЦФО

Охрана атмосферного воздуха в Курской области

Платные услуги населению

Поголовье скота и птицы в хозяйствах всех категорий

Посевные площади и валовые сборы сельскохозяйственных культур

Посевные площади сельскохозяйственных культур

Поступление и расход топливных ресурсов организациями Курской области

Потребление основных продуктов питания населением Курской области

Продукция сельского хозяйства

Продукция сельского хозяйства в РФ и областях ЦФО

Производство продукции животноводства в хозяйствах всех категорий

Развитие демографических процессов в Курской области

Развитие межрегиональных связей Курской области

Рейтинг городов и районов Курской области

Розничная торговля и общественное питание в Курской области

Сведения о вводе в действие объектов строительства в Курской области

Социально-экономическое положение Курской области (с приложением в районном разрезе)

Структура розничных цен на отдельные виды продовольственных товаров по Курской области

Тенденции развития экономики Курской области по данным валового регионального продукта

Фактическое конечное потребление домашних хозяйств как показатель уровня жизни населения Курской области

Финансовое и имущественное состояние организаций Курской области